









JAZZ  HEV

Når du leser denne håndboken, vil du finne informasjon som er merket med symbolet **MERK**. Denne informasjon er ment å forhindre at du skader kjøretøyet, annen eiendom og miljøet.

Symbolene   eller    på etiketter som er festet på bilen, er der for å minne deg på å lese denne brukerhåndboken for korrekt og sikker betjening av bilen.

 eller  er fargekodet for å angi fare (rød), advarsel (oransje) eller forsiktig (gul).

 **Advarselsetiketter** S. 103

## Noen ord om sikkerhet

---

Din sikkerhet og sikkerheten til andre er svært viktig. Betjeningen av denne bilen på en sikker måte er derfor et viktig ansvar.

For å hjelpe deg med å ta veloverveide beslutninger om sikkerhet har vi beskrevet brukerprosedyrer og annen informasjon på etiketter og i denne håndboken. Denne informasjonen gjør deg oppmerksom på mulige farer som kan skade deg eller andre.

Selvsagt er det verken praktisk eller mulig å varsle deg om alle farene forbundet med det å bruke eller vedlikeholde bilen din. Du må bruke egen vurderingsevne.

Du finner denne viktige sikkerhetsinformasjonen i ulike former, inkludert:

- **Advarselsetiketter** – på bilen.
- **Sikkerhetsmeldinger** – med et faresymbol foran  og ett av tre signalord: **FARE**, **ADVARSEL** eller **FARLIG**. Disse nøkkelordene betyr:

 **FARE**

Du VIL BLI DREPT eller ALVORLIG SKADET hvis du ikke følger instruksjonene.

 **ADVARSEL**

Du KAN BLI DREPT eller ALVORLIG SKADET hvis du ikke følger instruksjonene.

  **ADVARSEL**

Du KAN BLI DREPT eller ALVORLIG SKADET hvis du ikke følger instruksjonene.

 **FARLIG**

Du KAN BLI SKADET hvis du ikke følger instruksjonene.

- **Sikkerhetsoverskrifter** – for eksempel Viktige sikkerhetsregler
- **Sikkerhetsavsnitt** – for eksempel Sikker kjøring
- **Instruksjoner** – hvordan du bruker denne bilen korrekt og på en sikker måte

Hele denne boken er fylt med viktig sikkerhetsinformasjon – les den nøye.



### **Hendelsesdataloggere**

Bilen er utstyrt med flere enheter som ofte kalles hendelsesdataloggere. De registrerer forskjellige typer bildata i sanntid, for eksempel utløsning av SRS-kollisjonsputer og feil i SRS-systemkomponenter.

Disse dataene tilhører bileieren og kan ikke hentes ut av andre unntatt ved forskriftsmessige krav eller med tillatelse fra bilens eier.

Disse dataene kan imidlertid hentes ut av Honda, autoriserte forhandlere og reparatører, ansatte, representanter og underleverandører med tanke på teknisk diagnose, forskning og utvikling av bilen.

### **Servicediagnoseloggere**

Bilen er utstyrt med servicerelaterte enheter som registrerer informasjon om kraftoverføringsytelser og kjøreforhold. Dataene kan brukes for å hjelpe teknikere ved diagnose, reparasjon og vedlikehold av bilen. Disse dataene kan ikke hentes ut av andre unntatt ved forskriftsmessige krav eller med tillatelse fra bilens eier.

Disse dataene kan imidlertid hentes ut av Honda, autoriserte forhandlere og reparatører, ansatte, representanter og underleverandører med tanke på teknisk diagnose, forskning og utvikling av bilen.

### **Digital nøkkel\***

Hvis du vil ha mer informasjon om digital nøkkel, kan du gå til URL-adressen nedenfor.

*<https://hondanews.eu/eu/en/corporate/media/photos/69919/honda-motor-europe-bracknell-headquarters>*

\* Ikke tilgjengelig på alle modeller

## Vilkår for brukerhåndbokprogrammet\*

### Generelt

Dette programmet gjør at lydsystemet automatisk kan søke etter oppdateringer av brukerhåndboken som er spesifikke for ditt kjøretøy og lydsystemet, hver gang kjøretøyets effektmodus er satt til På. Dette programmet overfører regelmessig en begrenset mengde kjøretøys- og enhetsinformasjon til våre servere: Understallsnummer (VIN), serienummer for maskinvaren til lydsystemet, foretrukket språk, IP-adressen (Internet Protocol), overføringslogg (varsler for eller visning av oppdateringer, nedlasting og installasjon av oppdateringer, bruk av brukerhåndbokprogrammet), osv. Når programmet finner en oppdatering fra serveren, viser den en melding om å laste ned og installere oppdateringen.

Når lydsystemet søker etter oppdateringer på våre servere, vil vi automatisk gi deg muligheten til å oppdatere brukerhåndboken. Vi vil også opprettholde en logg over de installerte oppdateringene på våre servere.

### Dine personopplysninger

Hvis den ovennevnte informasjonen som sendes til Honda, utgjør personlig informasjon i ditt område, må du huske på at denne informasjonen vil bli behandlet i nøye samsvar med reglene og forskriftene som er beskrevet i dette dokumentet, samt gjeldende lov om databeskyttelse.

Vilkårene i vår personvernerklæring er innlemmet i disse betingelsene ved referanse, og din bruk av systemoppdateringer vil bli underlagt personvern. Vår personvernerklæring inneholder informasjon om hvordan vi og navngitte tredjeparter vil behandle personopplysninger vi innhenter fra deg eller som du gir oss, via verktøyet. (Se Honda-nettstedet (<https://www.privacynotice.honda.eu>) for mer informasjon.)

\* Ikke tilgjengelig på alle modeller

Honda samler inn, bruker og lagrer dine personopplysninger: der det er nødvendig for Hondas legitime interesser, som vist nedenfor, og der våre interesser ikke overstyres av dine databeskyttelsesrettigheter

for å levere oppdateringer av brukerhåndboken til deg slik at vi kan forbedre og optimalisere brukerhåndbokprogrammet og tjenestene for å respondere på spørsmål og klager fra brukerne, og for intern loggføring

Å beskytte våre legitime forretningsinteresser og juridiske rettigheter inkluderer, men er ikke begrenset til, bruk i forbindelse med samsvar, lover og forskrifter, revisjon, juridiske krav (inkludert utlevering av slike opplysninger i forbindelse med juridiske prosesser eller rettsvister) og andre etiske krav og krav til samsvarsrapportering.

Honda vil også konvertere personopplysninger til anonyme data og bruke det (normalt på samlede statistiske grunnlag) til formål som markedsundersøkelser og analyse, for å forbedre brukerhåndboken, for å analysere trender, og til å vurdere suksessen til utgivelser av programvareoppdateringer. Samlet personlig informasjon identifiserer ikke deg eller annen bruk av brukerhåndboken.

Honda kan dele disse dataene med Hondas verdensomspennende støtteorganisasjon, tilknyttede Honda-selskaper eller andre tredjeparter engasjert av Honda med det formål å yte støttetjenester i forbindelse med systemstøtte.

## Vilkår for systemoppdateringer\*

### Generelt

Kjøretøyet ditt har et program som gjør at lydsystemet automatisk kan søke etter Honda-programvareoppdateringer som er spesifikke for ditt lydsystem og dets tilkoblede enheter, (i utgangspunktet hver eneste (1) uke via Wi-Fi eller hver fjerde (4) uke via styreenhet for girkasse (TCU)\*. Spøringer kan oppstå mer eller mindre hyppig på grunn av tap av Internett-forbindelse, nye forsøk, direkte brukerhandling, WAP-push fra serveren eller en endring i spøringspolicy på Hondas servere). Dette programmet overfører regelmessig en begrenset mengde kjøretøys- og enhetsinformasjon til våre servere (understellsnummer (VIN), identifikasjonsnummer for modelltype (MT), delenummer for maskinvare og programvare, serienummer, programvareversjon, foretrukket språk, IP-adressen (Internet Protocol), overføringslogg (varsler for eller visning av oppdateringer, nedlasting og installasjon av oppdateringer, programvarestatus) osv.). Når programmet finner en oppdatering fra serveren, ber programmet først om tillatelse til laste ned og installere oppdateringen. Når det er tilgjengelig, kan du velge automatisk nedlasting og installasjon av disse oppdateringene i innstillingsmenyen, eller du kan velge å oppdatere systemet manuelt.

Når lydsystemet søker etter oppdateringer eller varsler på våre servere, vil vi automatisk gir deg muligheten til å oppdatere enhetene eller overføre oppdateringen eller varselet direkte til lydsystemet. Vi vil også opprettholde en logg over de installerte oppdateringene eller varslene på våre servere.

### Dine personopplysninger

Hvis den ovennevnte informasjonen som sendes til Honda, utgjør personlig informasjon i ditt område, må du huske på at denne informasjonen vil bli behandlet i nøye samsvar med reglene og forskriftene som er beskrevet i dette dokumentet, samt gjeldende lov om databeskyttelse.

\* Ikke tilgjengelig på alle modeller

Vilkårene i personvernerklæringen vår er innlemmet i disse betingelsene ved referanse, og din bruk av systemoppdateringer vil bli underlagt personvern. Personvernerklæringen vår inneholder informasjon om hvordan vi og navngitte tredjeparter vil behandle personopplysninger vi innhenter fra deg eller som du gir oss, via programmet. Se Honda-nettstedet for mer informasjon.

Honda samler inn, bruker og lagrer dine personopplysninger:

- for å levere systemoppdateringer og relaterte tjenester til deg
- slik at vi kan forbedre og optimalisere produkter og tjenester for systemoppdateringer
- for å respondere på spørsmål og klager fra brukerne, og for intern loggføring
- der det er nødvendig for Hondas legitime interesser, som vist nedenfor, og der våre interesser ikke overstyrer av dine databeskyttelsesrettigheter

Å beskytte de legitime forretningsinteressene og juridiske rettighetene våre inkluderer, men er ikke begrenset til, bruk i forbindelse med samsvar, lover og forskrifter, revisjon, juridiske krav (inkludert utlevering av slike opplysninger i forbindelse med juridiske prosesser eller rettsvister) og andre etiske krav og krav til samsvarsrapportering.

Honda vil også konvertere personopplysninger til anonyme data og bruke dem (normalt på samlede statistiske grunnlag) til formål som markedsundersøkelser og analyse, for å forbedre systemoppdateringen, for å analysere trender og til å vurdere suksessen til utgivelser av programvareoppdateringer. Samlet personlig informasjon identifiserer ikke deg eller noen annen bruker av systemoppdateringer.

Honda kan dele disse dataene med Hondas verdensomspennende støtteorganisasjon, tilknyttede Honda-selskaper eller andre tredjeparter engasjert av Honda med det formål å yte støttetjenester i forbindelse med systemstøtte.

Denne brukerhåndboken er å anse som en permanent del av bilen og skal følge bilen når den selges.

Denne brukerhåndboken dekker alle modeller av din biltype. Du kan finne beskrivelser av utstyr og funksjoner som ikke finnes på din egen modell.

Bildene i denne brukerhåndboken (inkludert forsiden) som viser funksjoner, utstyr og lyd-/informasjonsskjerm bilde, målerskjerm bilder, er bare eksempler og er kanskje ikke representative for din bestemte modell.

Informasjonen og spesifikasjonene inkludert i denne utgivelsen, var gyldige da samtykke til trykking ble gitt. Honda Motor Co., Ltd. forebeholder seg imidlertid retten til enhver tid å slutte med eller endre spesifikasjoner eller design uten forvarsel og uten å påta seg noen forpliktelser.

Selv om denne håndboken gjelder biler med både venstreratt og høyrreratt, vil illustrasjonene som finnes i håndboken, hovedsakelig vise modeller med venstreratt.

#### ➤ Sikker kjøring S. 39

For sikker kjøring S. 40      Sikkerhetsbelter S. 44      Kollisjonsputer S. 57

#### ➤ Instrumentpanel S. 105

Indikatorer S. 106      Målere og skjerm bilde S. 139

#### ➤ Kontroller S. 163

Klokke S. 164      Låsning og opplåsning av dørene S. 165  
Betjening av bryterne rundt rattet S. 186  
Innvendig komfortutstyr S. 220

#### ➤ Funksjoner S. 239

Lydsystem S. 240  
Generell informasjon om lydanlegget S. 331

#### ➤ Kjøring S. 347

Før kjøring S. 348      Slepe en tilhenger S. 352      Kjøring S. 357  
Ryggekamera med flere visninger S. 496      Fylle drivstoff S. 498

#### ➤ Vedlikehold S. 503

Før du utfører vedlikehold S. 504      Servicevarselmodus\* S. 508  
Kontrollere og vedlikeholde viskerblader S. 538  
Vedlikeholde klimaanlegg S. 556      Rengjøring S. 560

#### ➤ Håndtere uventede situasjoner S. 569

Verktøy S. 570      Hvis et dekk punkterer S. 571  
Girspaken flytter seg ikke S. 590      Overoppheting S. 591  
Hvis du ikke kan låse opp drivstofftankdekket S. 607

#### ➤ Informasjon S. 609

Spesifikasjoner S. 610      Identifikasjonsnummer S. 613

# Innhold

Beskyttelse av barn S. 77

Eksosfare S. 102

Advarselsetiketter S. 103

Bakluke S. 177

Sikkerhetssystem S. 179

Vinduer S. 182

Speil S. 205

Seter S. 208

Klimaanelegg S. 233

Lydsystem S. 242

Lydfeilmeldinger S. 330

Nødanrop (eCall)\* S. 341

Honda SENSING S. 397

Bremsing S. 473

Parkere bilen S. 484

Drivstofføkonomi og CO<sub>2</sub>-utslipp S. 501

Vedlikeholdsplan\* S. 513

Vedlikehold under panseret S. 518

Utskifting av lyspærer S. 532

Kontrollere og vedlikeholde dekk S. 543

12-voltsbatteri S. 548

Vedlikeholde fjernkontrollen S. 554

Tilbehør og modifikasjoner S. 567

Håndtere jekken S. 584

Strømsystemet vil ikke starte S. 585

Hvis 12-voltsbatteriet er tomt S. 588

Lampe, tennes/blinker S. 593

Sikringer S. 600

Nødsleping S. 606

Hvis du ikke kan åpne bakluken S. 608

Enheter som utstråler radiobølger\* S. 614

Samsvarserklæring, innhold S. 647

Lisens for åpen kildekode S. 648

Hurtigveiledning S. 6

Sikker kjøring S. 39

Instrumentpanel S. 105

Kontroller S. 163

Funksjoner S. 239

Kjøring S. 347

Vedlikehold S. 503

Håndtere uventede situasjoner S. 569

Informasjon S. 609

Innholdsfortegnelse S. 649

# Visuelt register

Modeller med venstretrett

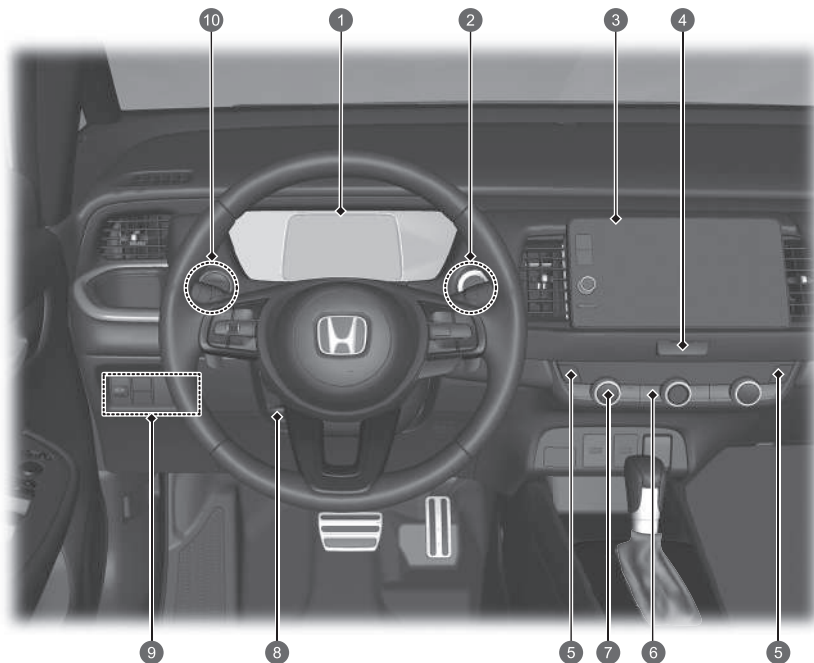

- 1 Systemlamper ➔ S. 106  
Målere ➔ S. 139  
Skjerm bilde ➔ S. 143
- 2 POWER-knapp ➔ S. 186
- 3 Lydsystem ➔ S. 240  
Navigasjonssystem\*  
➔ Se håndboken for navigasjonssystemet
- 4 Varsellysknapp
- 5 Setevarmeknapper ➔ S. 232
- 6 Defroster for bakrute ➔ S. 203  
Knapp for sidespeil med varme ➔ S. 203
- 7 Klimaanlegg ➔ S. 233
- 8 Rattjusteringer ➔ S. 204
- 9 OFF-knapp for stabilitetssystem (VSA)  
➔ S. 387  
Hovedlysjustering ➔ S. 196
- 10 Bryter for kjøremodus\* ➔ S. 371

## Modeller med høyreratt

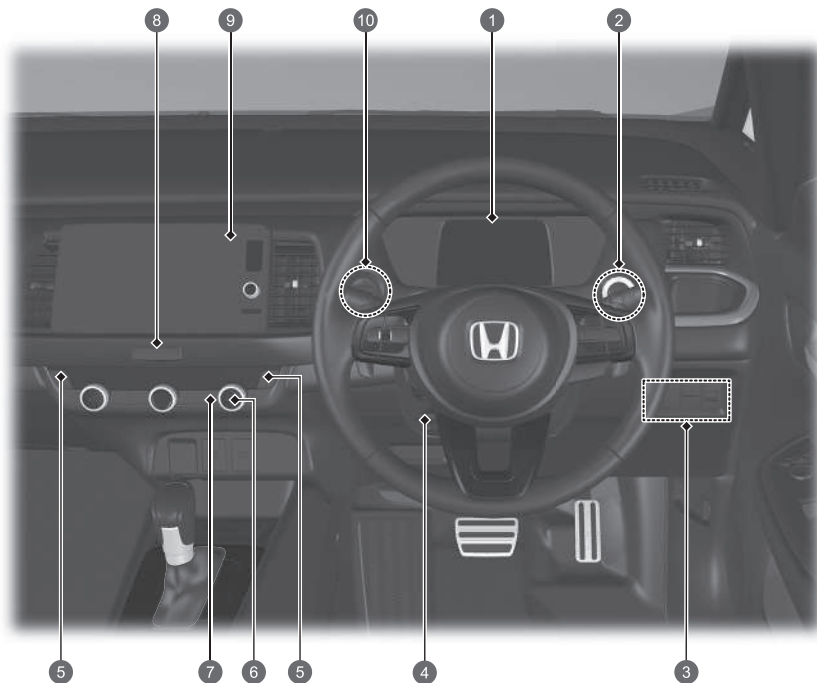

- 1 Systemlamper ➔ S. 106  
Målere ➔ S. 139  
Skjerm bilde ➔ S. 143
- 2 POWER-knapp ➔ S. 186
- 3 OFF-knapp for stabilitetssystem (VSA) ➔ S. 387  
Hovedlysjustering ➔ S. 196
- 4 Rattjusteringer ➔ S. 204
- 5 Setevarmeknapper\* ➔ S. 232
- 6 Klimaanlegg ➔ S. 233
- 7 Defroster for bakrute ➔ S. 203  
Knapp for sidespeil med varme ➔ S. 203
- 8 Varsellysknapp
- 9 Lydsystem ➔ S. 240  
Navigasjonssystem\*  
➔ Se håndboken for navigasjonssystemet
- 10 Bryter for kjøremodus\* ➔ S. 371



# Visuelt register

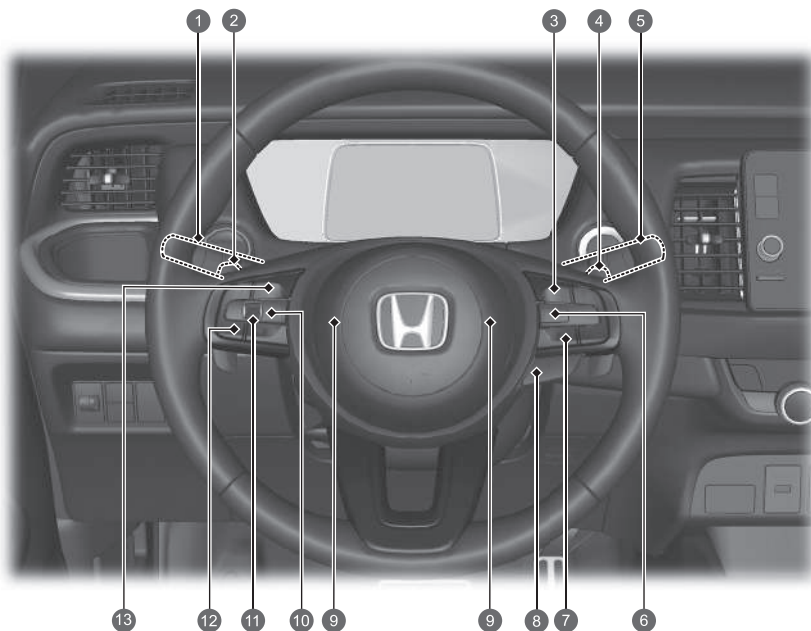

- 1 Hovedlys/blinklys ➔ S. 189, 191  
Tåkelys foran\* ➔ S. 193  
Tåkelys bak ➔ S. 193
- 2 Paddle/girskift-retardasjonshendel (-)\* ➔ S. 365
- 3 LIM-knapp ➔ S. 374, 379, 424
- 4 Paddle/girskift-retardasjonshendel (+)\* ➔ S. 365
- 5 Viskere/vindusspylere ➔ S. 200
- 6 Knapper for adaptiv cruisekontroll (ACC) med Low Speed Follow ➔ S. 422
- 7 Knapp for kjørefeltkontrollsystem (LKAS) ➔ S. 441  
Intervallknapp ➔ S. 436
- 8 Knapp for oppvarmet ratt\* ➔ S. 231
- 9 Horn (trykk på et område rundt )
- 10 -knapp (Hjem) ➔ S. 143, 246
- 11 Venstre velgerhjul ➔ S. 143, 246
- 12 Rattmonterte lydanleggknapper ➔ S. 246  
Knapper for håndfritt telefonstatussystem ➔ S. 312
- 13 Talebetjeningsknapper ➔ S. 249

## Modeller med venstrestyrt

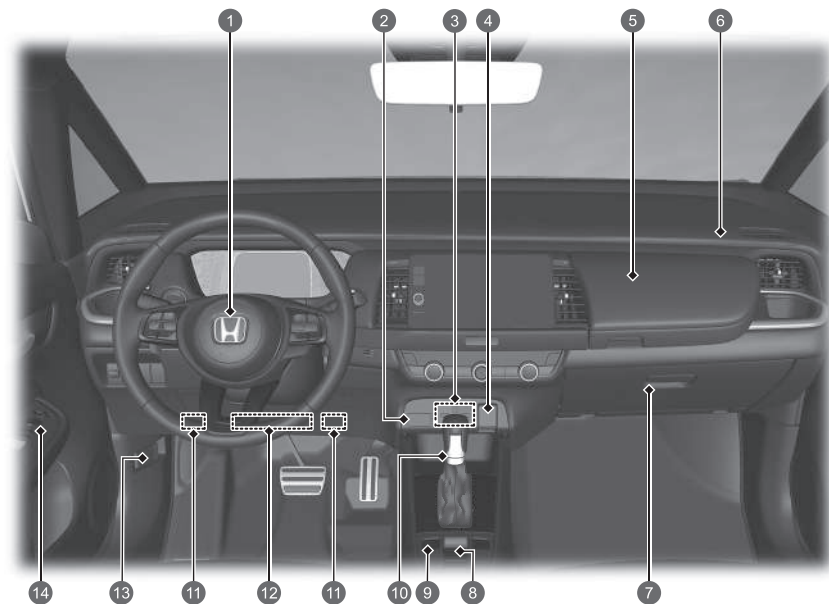

- 1 Førers fremre kollisjonspute ➔ S. 59
- 2 OFF-lampe for kollisjonspute på passasjersiden foran ➔ S. 75
- 3 USB-porter ➔ S. 245
- 4 Ekstra strømuttak ➔ S. 230
- 5 Øvre hanskerom ➔ S. 223
- 6 Passasjerens fremre kollisjonspute ➔ S. 59
- 7 Hanskerom ➔ S. 223
- 8 Bryter for elektrisk parkeringsbrems ➔ S. 473  
Automatisk bremseholderknapp ➔ S. 478
- 9 ECON-knapp\* ➔ S. 369
- 10 Girspak ➔ S. 363
- 11 Innvendig sikringsboks på førerside ➔ S. 602
- 12 Førers knekollisjonspute ➔ S. 65
- 13 Spak for åpning av panser ➔ S. 519
- 14 Sidespeilkontroller ➔ S. 206  
Hoveddørlåsbryter ➔ S. 175  
Brytere for elektriske vinduer ➔ S. 182

# Visuelt register

Modeller med høyre ratt

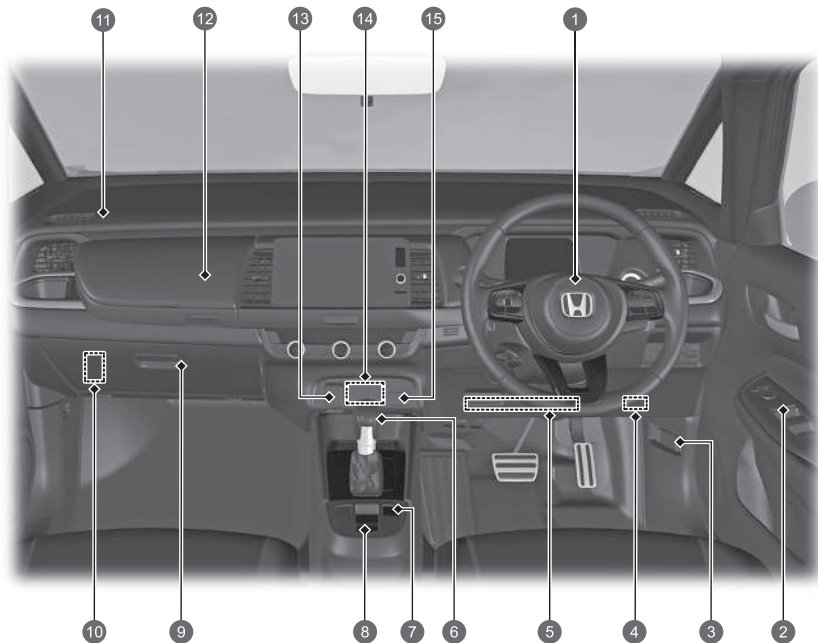

- 1 Førerens fremre kollisjonspute ➔ S. 59
- 2 Sidespeilkontroller ➔ S. 206
- 3 Hoveddørlåsbryter ➔ S. 175
- 4 Brytere for elektriske vinduer ➔ S. 182
- 5 Spak for åpning av panser ➔ S. 519
- 6 Innvendig sikringsboks på førerside ➔ S. 602
- 7 Førerens knekollisjonspute ➔ S. 65
- 8 Girspak ➔ S. 363
- 9 ECON-knapp\* ➔ S. 369
- 10 Bryter for elektrisk parkeringsbrems ➔ S. 473
- 11 Automatisk bremseholderknapp ➔ S. 478
- 12 Hanserom ➔ S. 223
- 13 Innvendig sikringsboks på passasjerside ➔ S. 604
- 14 Passasjerens fremre kollisjonspute ➔ S. 59
- 15 Øvre hanserom ➔ S. 223
- 16 Ekstra strømuttak ➔ S. 230
- 17 USB-porter ➔ S. 245
- 18 OFF-lampe for kollisjonspute på passasjersiden foran ➔ S. 75

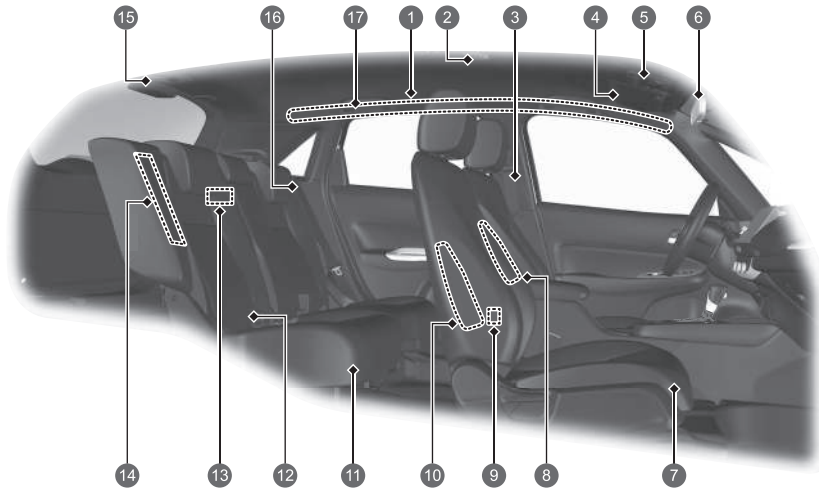

- 1 Sidekollisjonsgardiner ➔ S. 72
- 2 Taklys ➔ S. 220
- 3 Sikkerhetsbelter ➔ S. 44
- 4 Solskjermer  
Sminkespeil
- 5 Kartlys ➔ S. 221  
SOS-knapp ➔ S. 343
- 6 Bakspeil ➔ S. 205
- 7 Forsete ➔ S. 208
- 8 Midtre kollisjonspute ➔ S. 67
- 9 USB-porter\* ➔ S. 245
- 10 Fremre sidekollisjonsputer ➔ S. 69
- 11 Baksete ➔ S. 211
- 12 Nedre festepunkter for festing av barnesikringer  
➔ S. 91
- 13 Bagasjerombelysning ➔ S. 222
- 14 Bakre sidekollisjonsputer ➔ S. 69
- 15 Sikkerhetsbelte med avtagbart feste ➔ S. 52
- 16 Sikkerhetsbelte (for montering av et  
barnesikringsystem) ➔ S. 95  
Sikkerhetsbelte for festing av en barnesikring  
➔ S. 97
- 17 Gripehåndtak  
Klesknagg ➔ S. 226

# Visuelt register

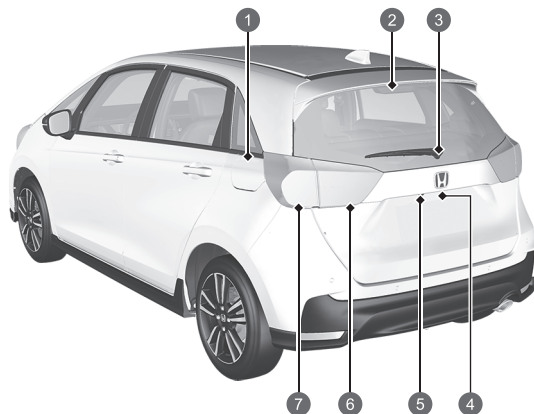
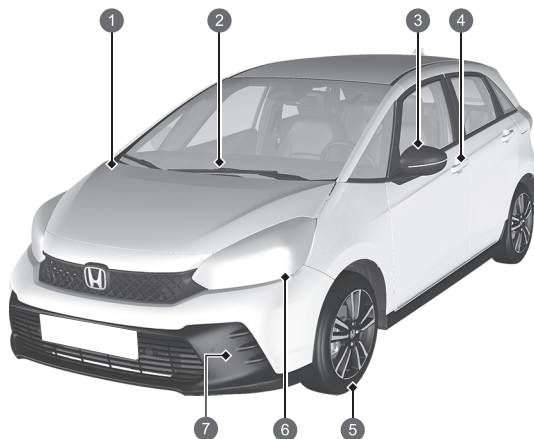

- 1 Vedlikehold under panseret ➔ S. 518
- 2 Vindusviskere ➔ S. 200, 538
- 3 Elektriske sidespeil ➔ S. 206  
Sideblinklyspærer ➔ S. 191, 532
- 4 Døråskontroll ➔ S. 168
- 5 Dekk ➔ S. 543, 571
- 6 Hovedlys ➔ S. 189, 532  
Parkerings-/kjørelys  
➔ S. 189, 195, 532  
Blinklys foran ➔ S. 191, 532
- 7 Tåkelys foran\* ➔ S. 193, 532

- 1 Fylle drivstoff ➔ S. 499
- 2 Høytmontert bremselys ➔ S. 535
- 3 Bakrutevisker ➔ S. 202, 541
- 4 Åpning/lukking av bakluken ➔ S. 177  
Utvendig baklukehåndtak ➔ S. 178  
Bakre nummerskiltlys ➔ S. 189, 535
- 5 Ryggekamera med flere visninger ➔ S. 496
- 6 Baklys ➔ S. 189, 534  
Ryggelys ➔ S. 534  
Tåkelys bak ➔ S. 193, 535
- 7 Bremselys/baklys ➔ S. 189, 533  
Blinklys bak ➔ S. 191, 533

# e:HEV

e:HEV-kjøretøyet bruker både en elektrisk motor og en bensinmotor som fremdriftskilde. Den elektriske motoren får strøm fra et internt høyspenningsbatteri og/eller en intern generator. Høyspenningsbatteriet lades fra generatoren som drives av bensinmotoren, eller regenerativ bremsing.

Når du kjører, drives kjøretøyet fremover av bare den elektriske motoren, bare bensinmotoren eller en kombinasjon av disse to. Systemet velger hvilken fremdriftskilde som er best egnet, og skifter til den automatisk.

## ● **Energieffektivitet**

Hybridkjøretøyets drivstoffeffektivitet og kjørerækkevidde avhenger for det meste av kjørestilen din, på samme måte som med et bensindrevet kjøretøy. Kraftig akselerasjon og kjøring i høy hastighet kan raskt føre til at systemet skifter fremdriftskilde til den bensindrevne motoren. I tillegg kan intensiv bruk av klimaanlegget ha en negativ effekt på kjøretøyets kjørerækkevidde og effektivitet. Begge disse bruksmønstrene vil redusere høyspenningsbatteriets ladestatus raskere.

## ● **Batterityper**

Dette kjøretøyet bruker to typer batterier: et standard 12-voltsbatteri som driver kollisjonsputene, de innvendige og utvendige lysene og andre standard 12-voltssystemer, og et høyspenningsbatteri som brukes til å drive fremdriftsmotoren og lade 12-voltsbatteriet.

## e:HEV-HOVEDKOMPONENTER

**Bensinmotor** – Kjører generatoren og driver under visse forhold hjulene direkte.

**Generator** – Starter motoren og genererer elektrisk strøm når den drives av bensinmotoren, for å tilføre strøm som driver den elektriske motoren, og/eller lader høyspenningsbatteriet.

**Elektrisk motor** – Gir fremdrift som driver hjulene sammen med bensinmotoren under visse forhold, og gir strøm til høyspenningsbatteriet via regenerativ bremsing.

**Høyspenningsbatteri** – Gir strømlagring og fungerer som en strømkilde for den elektriske motoren.

Lær mer om egenskapene til høyspenningsbatteriet for å finne ut hvordan du håndterer og maksimerer rekkevidden til det elektriske kjøretøyet. ➔ S. 396

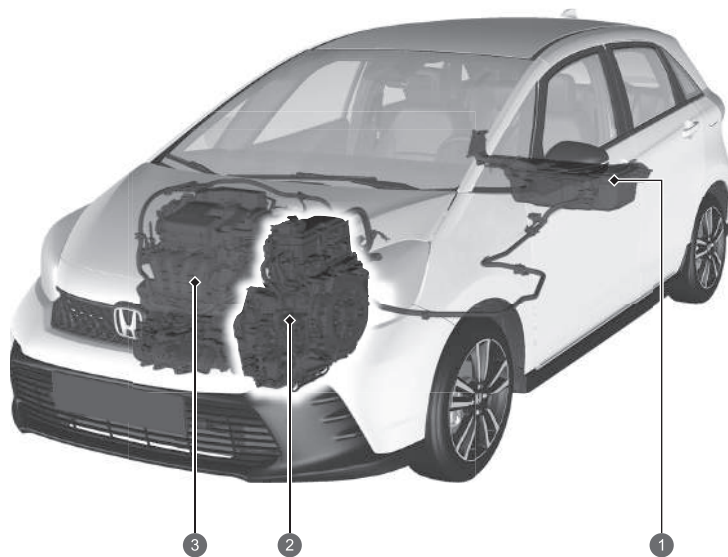

- 1 Høyspenningsbatteri
- 2 Generator og elektrisk motor
- 3 Bensinmotor



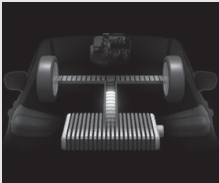
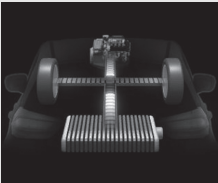
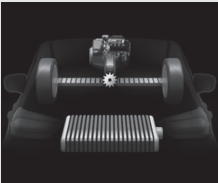
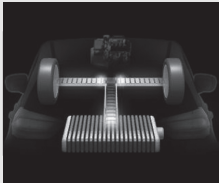

Driftsmodus	Elektrisk kjøretøy (EV)	Hybrid (HV)	Bensinmotor (direkte drift)	Regenerering
Kjørestatus	Stoppet eller kjøres ved lave hastigheter: <ul style="list-style-type: none"> <li>• Det er bare den elektriske motoren som gir fremdrift til hjulene.</li> </ul>	Kjøres under forhold med høy belastning (f.eks. ved akselerasjon i oppoverbakke): <ul style="list-style-type: none"> <li>• Den elektriske motoren gir fremdrift til hjulene.</li> <li>• Bensinmotoren driver generatoren og tilfører strøm til den elektriske motoren for økt fremdrift, eller til høyspenningsbatteriet for lading.</li> </ul>	Kjøring i høy hastighet med lav belastning: <ul style="list-style-type: none"> <li>• Bensinmotoren gir fremdrift til hjulene.</li> <li>• Høyspenningsbatteriet tilfører strøm til den elektriske motoren for økt fremdrift.</li> <li>• Den elektriske motoren tilfører strøm til høyspenningsbatteriet via regenerativ bremsing.</li> </ul>	Gasspedalen slippes og kjøretøyet senker farten. <ul style="list-style-type: none"> <li>• Den elektriske motoren tilfører strøm til høyspenningsbatteriet via regenerativ bremsing.</li> </ul>
Overvåking av strømflyt				
Elektrisk motor	Stoppet/går	Går	Genererer/går	Regenererer
Generator	Stoppet	Genererer	Ingen effekt	Stoppet / ingen effekt
Motor	Stoppet	Går	Går	Stoppet / ingen effekt
Høyspenningsbatteri	Lade ut	Lading/utlading	Lading/utlading	Lader

## ● Regenerativ energi og regenerativ bremsing

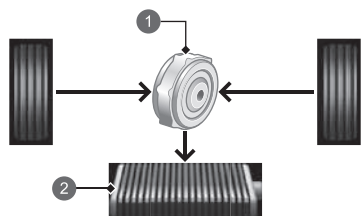

- 1 Elektrisk motor
- 2 Høyspenningsbatteri

### Modeller uten bryter for kjøremodus

Når du reduserer farten uten å trå på gasspedalen eller ved hjelp av bremsepedalen, eller når du kjører i nedoverbakke, fungerer den elektriske motoren som en generator, og gjenvinner en del av den elektriske kraften som ble brukt til å akselerere kjøretøyet. Den regenerative bremsingen reduserer kjørehastigheten på samme måte som motorbremsing i et bensindrevet kjøretøy. Denne funksjonen er forbedret når girspaken flyttes til **B**.

### Modeller med bryter for kjøremodus

Når du reduserer farten uten å trå på gasspedalen eller ved hjelp av bremsepedalen, eller når du kjører i nedoverbakke, fungerer den elektriske motoren som en generator, og gjenvinner en del av den elektriske kraften som ble brukt til å akselerere kjøretøyet. Den regenerative bremsingen reduserer kjørehastigheten på samme måte som motorbremsing i et bensindrevet kjøretøy. Du kan kontrollere graden av retardasjon ved å bruke paddle/girskift-retardasjonshendelen.

## ● Autostopp/-start for bensinmotor

Hvis det er hensiktsmessig, stopper kjøretøyet bensinmotor å gå når kjøretøyet er i drift, eller starter på nytt når kjøretøyet står stille.

I følgende tilfeller kan det imidlertid hende at autostopp for bensinmotoren ikke blir aktivert.

- Kjøretøyet trenger umiddelbart mer strøm for kraftig akselerasjon, for å kjøre i oppoverbakke eller for høy hastighet.
- Klimaanlegget brukes intensivt.
- Temperaturen på høyspenningsbatteriet er høy eller lav.
- Høyspenningsbatteriet har for lav lading.

## ● Lyder som er unike for e:HEV

Når du først begynner å kjøre dette kjøretøyet, vil du sannsynligvis høre noen ukjente lyder. Dette gjelder spesielt når du slår på strømsystemet, eller når du kjører eller akselerer etter en stopp. Noen av disse lydene er unike for dette kjøretøyet drivverk, drivstoffsystemet, klimaanlegget og høyspenningsbatteriets kjølesystem. Andre ligner på lyder som genereres av konvensjonelle biler, og som vanligvis maskeres av høyere lyder som er fraværende i denne typen kjøretøy. Disse lydene er ingenting å bekymre seg over. Du vil snart gjenkjenne dem som normale og dermed kunne oppdage nye eller uvanlige lyder som måtte oppstå.

# Sikkerhetsregler



Ikke dekk til luftinntaket

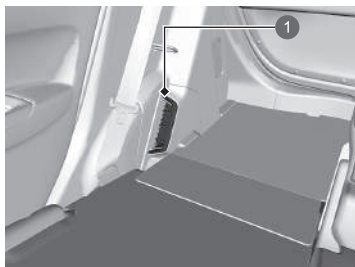

## 1 Luftinntak

Hvis luftinntaket tilstoppes mens kjøretøyet er i drift, kan høyspenningsbatteriet bli for varmt. For å beskytte batteriet kan systemet begynne å begrense batterieffekten og forårsake at lampene for strømsystemet og 12-voltsbatteriladesystemet tennes.

## Unngå å berøre høyspenningssystemet

Hvis du prøver å ta en komponent i høyspenningssystemet fra hverandre, eller koble fra en av ledningene, kan dette forårsake alvorlig elektrisk støt. Sørg for at vedlikehold eller reparasjoner av høyspenningssystemet utføres av en Honda-forhandler.

## Hvis det oppstår en kollisjon

- Vær oppmerksom på faren for elektrisk støt.
- ▶ Hvis kjøretøyets høyspenningssystem blir alvorlig skadet i en kollisjon, kan ubeskyttede høyspenningskomponenter eller -ledninger forårsake elektrisk støt. Hvis dette skjer, må du ikke berøre noen av komponentene eller de oransje ledningene i høyspenningssystemet.
- Unngå kontakt med væsken i høyspentbatteriet.
- ▶ Høyspenningsbatteriet inneholder en brennbar elektrolytt som kan lekke etter en alvorlig kollisjon. Elektrolytten er etsende. Unngå å få den på huden eller i øynene. Hvis du ved et uhell kommer i kontakt med elektrolytten, må du skylle huden eller øynene med store mengder vann i minst fem minutter, og deretter oppsøke legehjelp øyeblikkelig.
- Bruk et brannslukningsapparat ved elektriske branner.
- ▶ Det kan være farlig å prøve å slukke en elektrisk brann selv med en liten mengde vann, for eksempel fra en hageslange.
- Hvis kjøretøyet blir skadet i en ulykke, må det repareres av en forhandler.

## Nødstoppsystem for høyspenningssystemet

Hvis kjøretøyet har vært involvert i en kollisjon, aktiveres nødstoppsystemet ut ifra hvor alvorlig sammenstøtet er. Når systemet aktiveres, stoppes høyspenningssystemet automatisk. Kjøretøyet kan da ikke bevege seg ved hjelp av sin egen kraft. Kontakt en forhandler for å sette høyspenningssystemet tilbake i normal drift.

## Når bilen skrotes

- Høyspenningsbatteriet er et litiumionbatteri. Honda samler inn og resirkulerer brukte høyspenningsbatterier – kontakt forhandleren for riktig kassering av batteriet hvis kjøretøyet ikke kan repareres.

# Sikker kjøring [↔ S.39](#)

## Kollisjonsputer [↔ S.57](#)

- Kjøretøyet ditt er utstyrt med kollisjonsputer for å beskytte deg og passasjerene dine i en moderat til kraftig kollisjon.

## Beskyttelse av barn [↔ S.77](#)

- Alle barn som er 12 år og yngre, bør plasseres i baksetet.
- Små barn skal festes skikkelig i et forovervendt barnesikringsystem.
- Spedbarn skal festes skikkelig i et bakovervendt barnesikringsystem i baksetet.

## Eksosfare [↔ S.102](#)

- Bilen din slipper ut farlige gasser som inneholder karbonmonoksid. Ikke la motoren gå på innstengte områder der karbonmonoksid-eksosgass kan samle seg opp.

## Sikkerhetsbelter [↔ S.44](#)

- Fest sikkerhetsbeltet, og sitt oppreist og godt tilbaketilt i setet.
- Kontroller at passasjerene har festet sikkerhetsbeltet riktig.

## Sjekkliste før kjøring [↔ S.348](#)

- Før kjøring må det kontrolleres at forsetene, hodestøttene, rattet og speilene er korrekt justert.

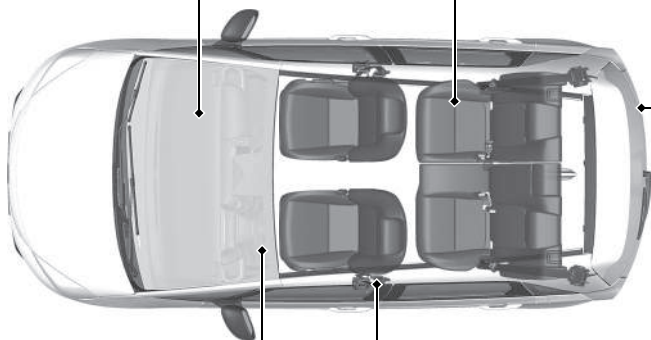

Fest hoftebeltet så lavt som mulig.

# Instrumentpanel [↔ S. 105](#)

Indikatorer [↔ S. 106](#) / Målere [↔ S. 139](#) / Skjerm bilde [↔ S. 143](#)

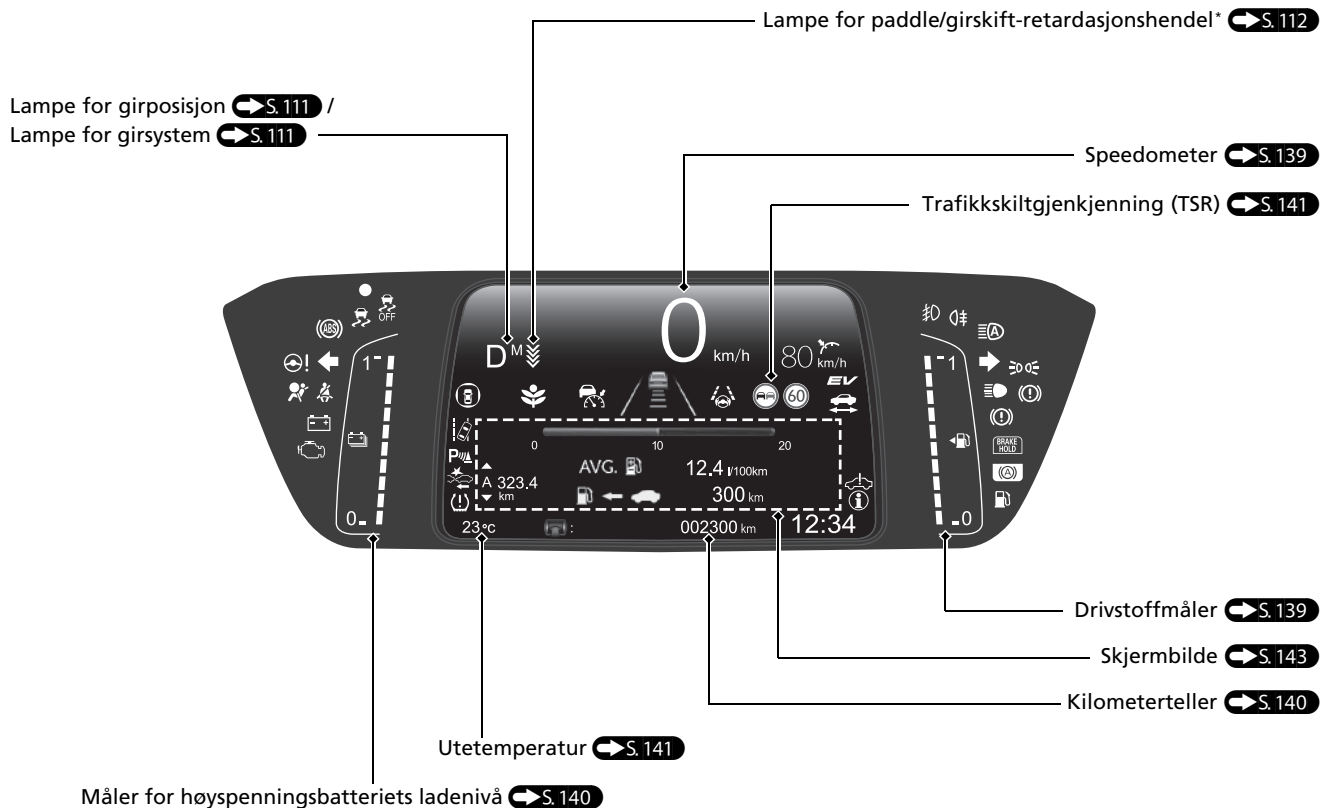

# Kontroller S.163

## Klokke S.164

Du kan stille klokken og tilpasse klokkevisningen.

 S.260

## POWER-knapp S.186

Trykk på knappen for å endre bilens effektmodus.

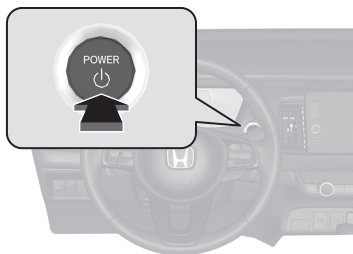

## Blinklys S.191

Blinklyshendel

Høyre

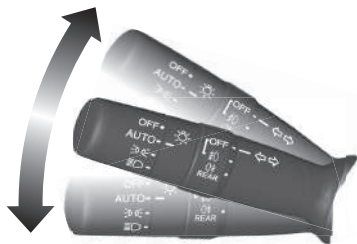

Venstre

## Lys S.189

Lysbrytere

Fjernlys

Nærlys



Blinke med fjernlysene

## Viskere og spylere S.200

Visker-/vindusspylerhendel

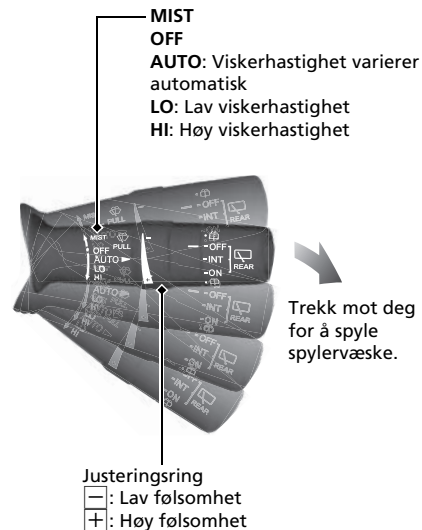

**AUTO** skal alltid være **OFF** for følgende situasjoner for å unngå alvorlige skader på vindusviskerne:

- Frontruten rengjøres.
- Du kjører gjennom en bilvask.
- Det regner ikke.

## Ratt S. 204

- Skyv spaken ned for å justere til ønsket posisjon, og lås deretter.

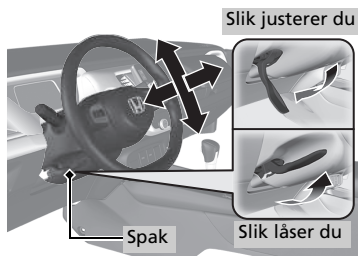

## Opplåsing av fordørene fra innsiden S. 174

- Trekk i en av de innvendige hendlene i fordørene for å låse opp og åpne den samtidig.

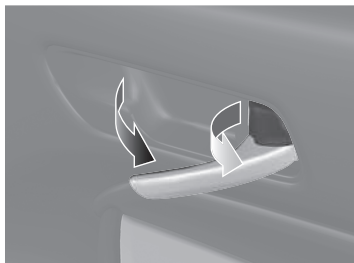

## Bakluke S. 177

### Modeller uten nøkkelfritt tilgangssystem

- Med alle dører ulåst trykker du på det utvendige baklukehåndtaket og løfter bakluken åpen.

### Modeller med nøkkelfritt tilgangssystem

- Trykk på det utvendige håndtaket for å låse opp og åpne bakluken når du har den nøkkelfrie fjernkontrollen.

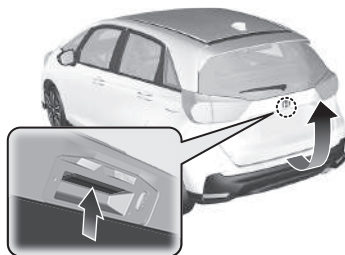

## Elektriske sidespeil S. 206

- Når effektmodus er satt til PÅ, setter du valgbryteren til L eller R.
- Trykk på riktig kant av justeringsbryteren for å justere speilet.
- Trykk innfellingsknappen for å felle sidespeilene inn og ut.

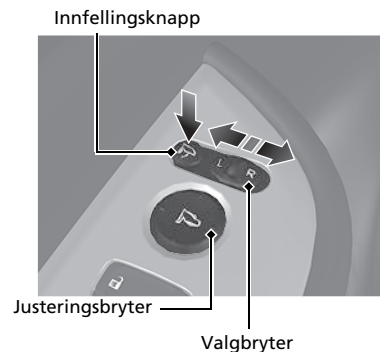



## Elektriske vinduer S.182

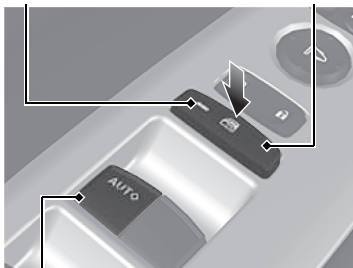

- Når effektmodus er satt til PÅ, åpner og lukker du de elektriske vinduene.
- Hvis låseknappen for de elektriske vinduene er i stillingen Av, kan hvert passasjervindu bare åpnes og lukkes med sin egen bryter.
- Hvis låseknappen for de elektriske vinduene er i stillingen På (lampen lyser), er bryteren for hvert passasjervindu deaktivert.

Lampe      Låseknapp for elektriske vinduer



Vindusbryter

## Klimaanlegg S. 233

- Trykk på **AUTO**-knappen for å aktivere klimaanlegget.
- Trykk på -knappen for å slå systemet på eller av.
- Trykk på -knappen for å avise frontruten.

Modeller med venstreratt

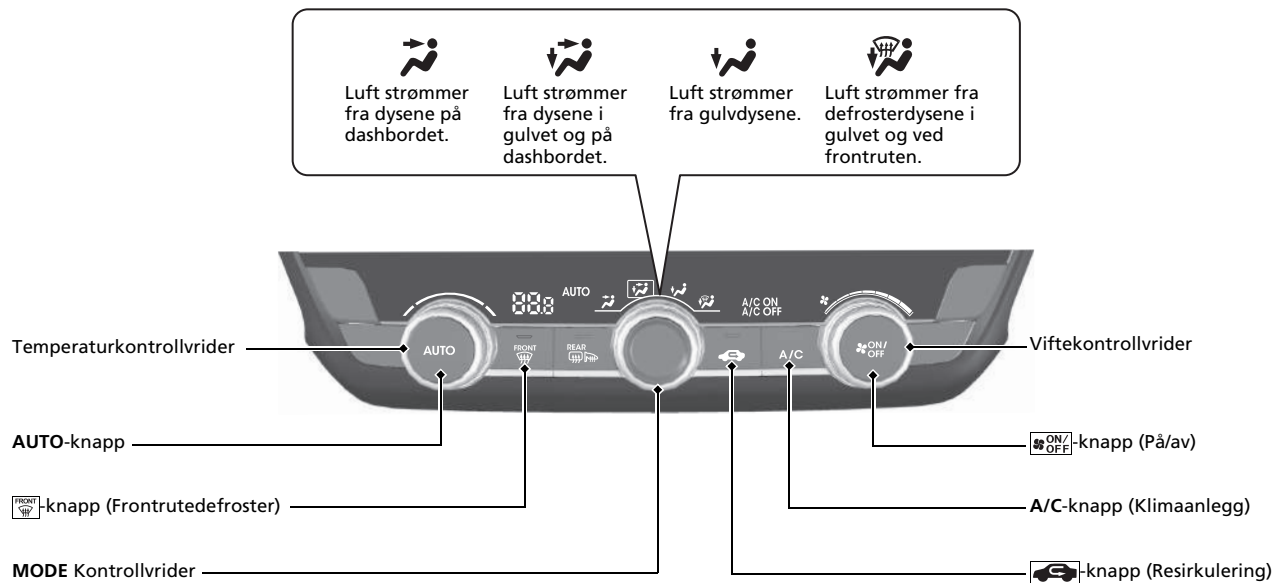

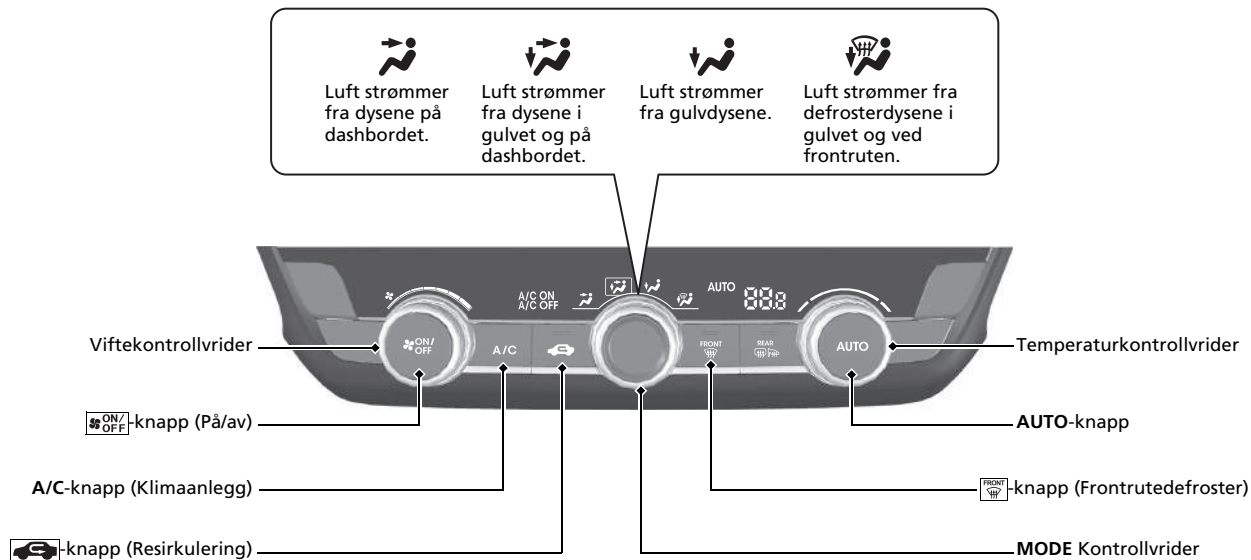

# Funksjoner S. 239

## Lydsystem S. 240

For betjening av navigasjonssystemet\*  Se håndboken for navigasjonssystemet

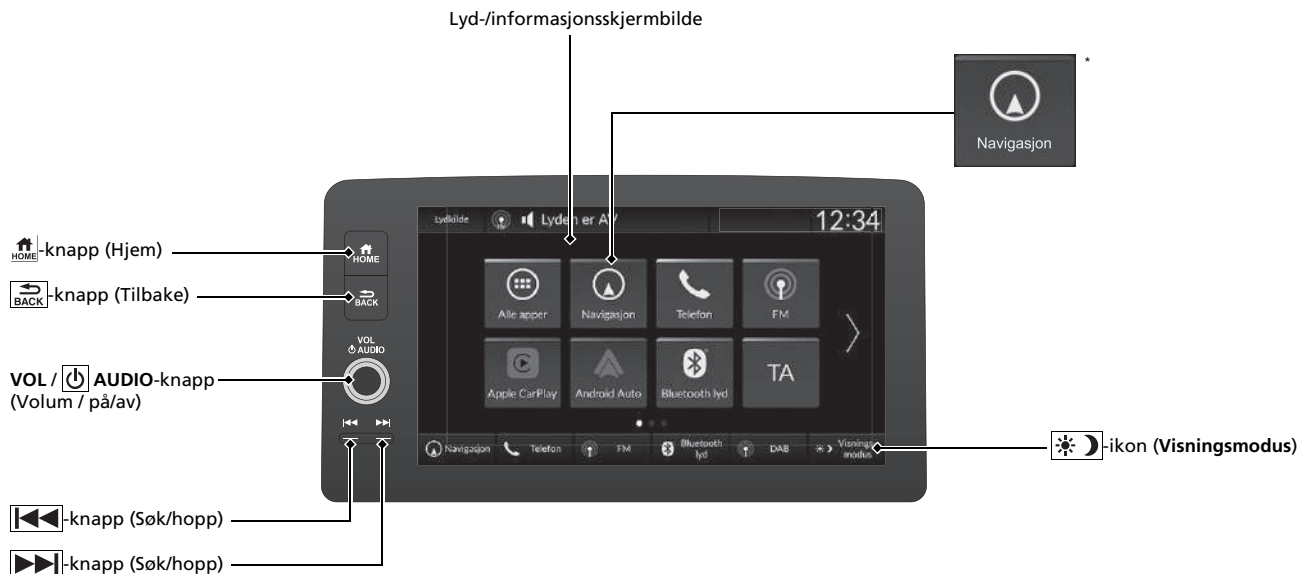

## Rattmonterte lydanleggknapper S. 246

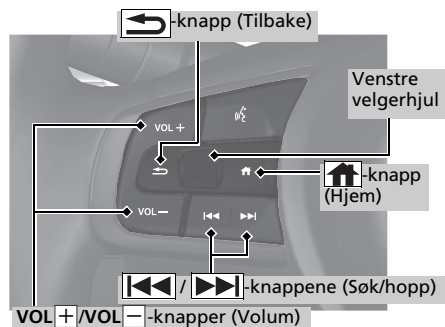



### ● VOL+ / VOL- -knapper (Volum)

Trykk for å justere volumet opp/ned.

### ● Venstre velgerhjul

Velge lydmodus

Trykk på  -knappen (Hjem), og rull opp eller ned for å velge  (Lyd) på skjermbildet. Trykk deretter på det venstre velgerhjulet.

**Rull opp eller ned:** Rull opp eller ned for å bla gjennom lydmodiene, og trykk deretter på det venstre velgerhjulet: FM/AM/DAB/iPod/USB/Apple CarPlay/Android Auto/*Bluetooth*®-lyd

De viste modiene kan endres, avhengig av den tilkoblede enheten.

### ● -knappene (Søk/hopp)

Radio: Trykk på  for å endre den forhåndsinnstilte radiostasjonen. iPod, USB-enhet, *Bluetooth*®-lyd eller smarttelefonilkobling:

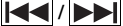
Trykk på  for å hoppe til begynnelsen av neste sang eller for å gå tilbake til begynnelsen av nåværende sang.

Radio: Trykk på og hold inne  for å endre den sterke stasjonen.

USB-enhet:

Trykk på og hold inne  for å skifte mappe.

iPod: Trykk på og hold inne  for å skifte sang.

Operasjonene kan endres, avhengig av den tilkoblede enheten.

# Kjøring S. 347

## Girkasse S. 362, 363

- Velg **P**, og trå inn bremsepedalen når du slår på strømmen.

### Girvalg

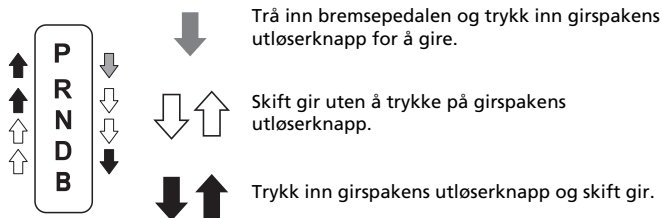

**P** **Parkering**  
Brukes ved parkering eller når du slår strømmen på eller av.

**R** **Revers**  
Brukes når du rygger.

**N** **Nøytral**  
Girkassen er ikke låst.

**D** **Kjøring**

- Brukes ved normal kjøring.

**Modeller med bryter for kjøremodus**

- Paddle/girskift-retardasjonshendelen kan brukes midlertidig.
- Paddle/girskift-retardasjonshendelen kan brukes når **SPORT**-modus er på.

**B** **Kjøring (B)**

- Brukes når du kjører ned en lang bakke og for øke regenerativ bremsing.

**Modeller med bryter for kjøremodus**

- Retardasjonsvelgerhendelen kan brukes.

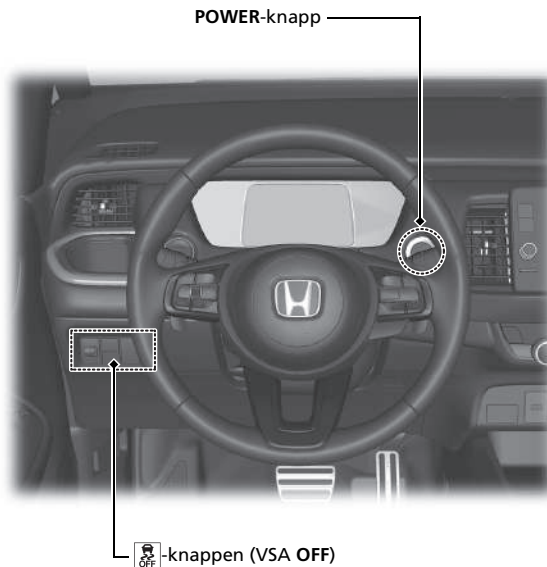

## Modeller med bryter for kjøremodus

**Paddle/girskift-retardasjonshendel** ➔ S. 365

Når du slipper gasspedalen, kan du kontrollere graden av retardasjon uten å slippe rattet. Når du bruker retardasjonsvelgerhendelen på rattet, kan du gire sekvensielt gjennom fire retardasjonstrinn.

- **Når girspaken er i **D****  
Hvis du trekker velgerhendelen tilbake, vil retardasjonsgraden øke midlertidig, og trinnet vil vises i instrumentpanelet.
- **Når girspaken er i **D** og kjøremodusen er **SPORT****  
Hvis du velger **SPORT**-modus, øker retardasjonen, og trinnet sammen med **M** vises.
- **Når girspaken er i **B****  
Hvis du flytter girspaken til **B**, øker retardasjonen, og trinnet sammen med **M** vises.

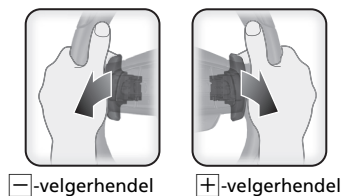

Når girspaken er i **D**,  
vises retardasjonstrinnet.



Retardasjonstrinn

Når girspaken er i **D** og **SPORT**-modus  
er PÅ eller nå girspaken er i **B**, vises  
retardasjonstrinnet og **M**.

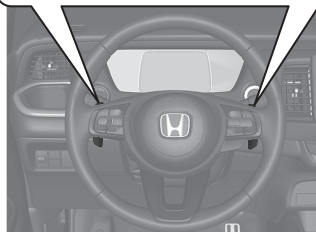



## CMBS På og Av S. 404

- Når en mulig frontkollisjon ser ut til ikke å kunne unngås, kan CMBS bidra til å redusere bilens hastighet og alvorsgraden for kollisjonen.
- CMBS kobles inn hver gang du starter strømsystemet.
- Bruk skjermbildet hvis du vil slå CMBS på eller av.

## VSA på og av S. 387

- Stabiliseringssystemet (VSA) bidrar til å stabilisere kjøretøyet i svinger og hjelper til med å holde veigrepet ved akselerasjon på løse eller glatte veibaner.
- VSA kobles automatisk inn hver gang du starter strømsystemet.
- For delvis å deaktivere eller fullstendig gjenopprette VSA-funksjonen trykker du på og holder inne  (VSA OFF)-knappen helt til du hører et pip.

## Indikator for feil dekktrykk

### S. 389

- Oppdager en endring i dekkets egenskaper og ytre dimensjoner som følge av redusert dekktrykk.
- Indikator for feil dekktrykk slås automatisk på hver gang du slår på strømsystemet.
- Det må utføres en kalibreringsprosedyre når det oppstår visse forhold.

## Justerbar fartsbegrenser

### S. 374

Dette systemet gjør det mulig å stille inn en maksimal hastighet som ikke kan overskrides selv om du trår på gasspedalen.

- Trykk på -knappen hvis du vil bruke fartsbegrenseren. Velg den justerbare fartsbegrenseren ved å trykke på LIM-knappen, og trykk deretter på SET/—knappen når bilen når ønsket hastighet.
- Bilens fartsbegrensing kan stilles inn fra 30 km/t til 250 km/t.

## Fylle drivstoff S. 498

Anbefalt drivstoff:

Modeller med kupélysbytter foran

EN 228-standard bensin/alkoholbensin

Premium blyfri bensin / alkoholbensin opp til E10 (90 % bensin og 10 % etanol), oktantall 95 eller høyere

Modeller uten kupélysbytter foran

Premium blyfri bensin med oktantall 95 eller høyere

Drivstofftankens kapasitet: 40 l

- 1** Lås opp førerdøren.  S. 174
- 2** Trykk på og slipp området som pilen viser til, for å frigjøre tankdekselet. Du hører et klikk, og lokket vil åpne seg litt.
- 3** Drei drivstofftanklokket sakte for å skru av lokket.
- 4** Plasser lokket i holderen på tankdekselet.
- 5** Når tanken er fylt, skrur du lokket på igjen helt til det klikker minst én gang.

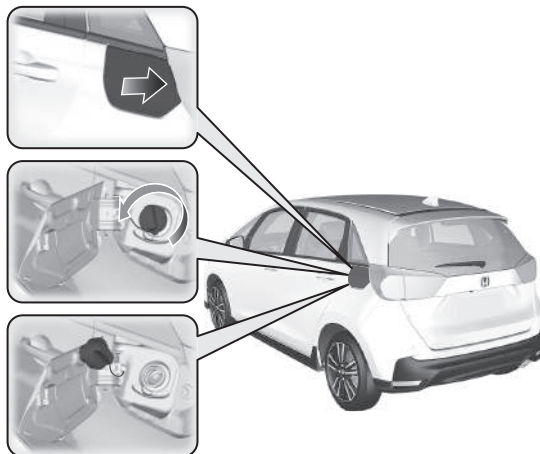

# Honda SENSING S. 397

Hjelper med funksjoner som akselerasjon, bremsing og styring for å redusere belastningen på føreren, samt unngå eller redusere alvorlighetsgraden av kollisjoner.

Honda SENSING har følgende funksjoner.

## Kollisjonsminimerende bremsesystem (CMBS) S. 400

Systemet kan hjelpe deg når det registrerer at det er fare for at bilen din kolliderer med et kjøretøy (inkludert motorsykel) foran deg, et møtende kjøretøy, et kjøretøy som nærmer seg fra siden, en fotgjenger eller en syklist (sykkel i bevegelse). CMBS er utformet for å varsle deg når en potensiell kollisjon er oppdaget, samt til å hjelpe deg med å redusere hastigheten, unngå kollisjoner og minimere alvorlighetsgraden av kollisjoner.

## Veiavkjørselbegrensning

 S. 414

Varsler og bidrar til å hjelpe deg når systemet oppdager muligheten for at kjøretøyet krysser de oppdagede kjørefeltmerkingene, eller nærmer seg den ytre kanten av asfalten (inn på gress- eller gruskant) eller et oppdaget møtende kjøretøy.

## Adaptiv cruisekontroll (ACC) med Low Speed Follow S. 422

Bidrar til å opprettholde konstant kjørehastighet og en innstilt følgeavstand bak et kjøretøy som er oppdaget foran deg, og hvis det oppdagede kjøretøyet stopper, hjelper det med å bremse bilen og stoppe. Alt dette uten at du trenger å ha foten på bremsen eller gasspedalen.

## Intelligent fartsbegrenser

 S. 379

Setter fartsbegrensningen automatisk til fartsgrensen oppdaget av trafikkskiltgjenkjenningen. Og fartsgrensen kan ikke overskrides selv om du trykker ned gasspedalen. Hvis du trår gasspedalen helt ned, kan fartsgrensen overskrides.

## Kjørefeltkontrollsystem (LKAS) S. 441

Gir styringsinnspill for å hjelpe med å holde kjøretøyet midt i et oppdaget kjørefelt og gir taktil, hørbar og visuell varsling om bilen beveger seg ut av sitt kjørefelt.

## Køassistant S. 452

Køassistanten bruker et fremre kamera med bred visning som er montert på den øvre delen av frontruten, for å registrere og overvåke venstre og høyre hvite (eller gule) kjørefeltlinjer. Basert på inndata fra kameraet kan systemet bruke styringsmoment for å holde bilen midt i den oppdagede kjørebanelen.

## Trafikkskiltgjenkjenning (TSR) S. 461

### Modeller med kupélýsbryter foran

Minner deg på veiskiltinformasjon, slik som den gjeldende fartsgrensen og forbud mot forbikjøring, og varsler deg om du kjører over fartsgrensen.

### Modeller uten kupélýsbryter foran

Minner deg på veiskiltinformasjon som kjøretøyet nettopp har passert, slik som den gjeldende fartsgrensen og forbud mot forbikjøring, og viser dette på måleren.

## Automatiske fjernlys S. 197

Fremre kamera med bred visning registrerer lyskilder foran bilen, f.eks. lysene på et forankjørende eller møtende kjøretøy, eller gatelys. Når du kjører i mørket, bytter systemet automatisk mellom nærlys og fjernlys, avhengig av situasjonen.

## System for blindsonervarsling (BSI)\* S. 392

Er utformet for å oppdage kjøretøy som kommer innenfor varslingsområdet på siden av kjøretøyet, spesielt i områder som er vanskeligere å se og som vanligvis kalles blindsoner. Hvis systemet oppdager kjøretøy som nærmer seg bakfra i tilstøtende kjørefiler, vil den tilhørende lampen tennes i noen få sekunder og hjelpe til når du endrer kjørefil.

## Overvåking av kryssende trafikk\* S. 491

Overvåker hjørneområdene bak kjøretøyet ved hjelp av radarsensorene ved rygging, og varsler deg hvis et kjøretøy nærmer seg et av hjørnene.

Systemet er praktisk når du rygger ut av en parkeringsplass.

## Parkeringsensorsystem S. 486

Hjørne- og midtsensorene overvåker hindringer rundt bilen, og lydsignalet, skjermbildet og lyd-/informasjonsskjermbildet oppgir den omtrentlige avstanden fra kjøretøyet til hindringen.

## Overvåking av føreroppmærksomhet S. 153

Føreroppmerksomhetsvakten analyserer styringsbetjeningene for å finne ut om bilen kjøres på en døs eller uoppmerksom måte. Hvis den oppdager at bilen kjøres på en slik måte, vil den vise graden av førerens oppmerksomhet på skjermbildet.

# Vedlikehold [↔ S. 503](#)

## Under panseret [↔ S. 518](#)

- Kontroller motorolje, kjølevæske og spylervæske for frontruten. Etterfyll ved behov.
- Kontroller bremsevæsken.
- Kontroller 12-voltsbatteriets tilstand hver måned.

- 1 Trekk i panserutløserhendelen under hjørnet av dashbordet.

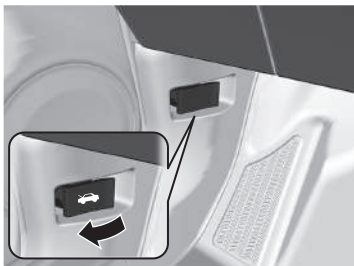

- 2 Finn panserlåshendelen, skyv den til side, og hev panseret. Når du har løftet panseret litt, kan du slippe spaken.

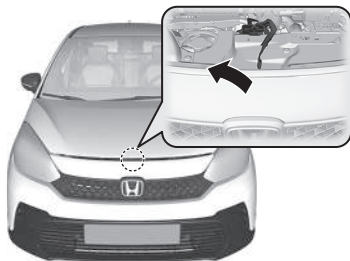

- 3 Når du er ferdig, lukker du panseret og forsikrer deg om det er ordentlig låst.

## Viskerblader [↔ S. 538](#)

- Skift bladene hvis de etterlater seg striper over frontruten eller begynner å lage lyd.



## Dekk [↔ S. 543](#)

- Undersøk dekkene og hjulene jevnlig.
- Kontroller dekktrykket jevnlig.
- Sett på vinterdekk for vinterkjøring.

## Lys [↔ S. 532](#)

- Undersøk alle lysene jevnlig.

# Håndtere uventede situasjoner S. 569

## Punkttert dekk S. 571

- Parker på et trygt sted, og reparer det punkterte dekket med dekkreparasjonssettet.



## Strømsystemet vil ikke starte S. 585

- Hvis 12-voltsbatteriet er flatt, utfører du en hjelpestart med et hjelpebatteri.

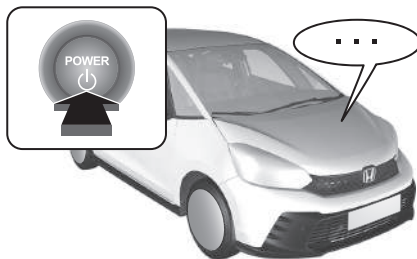

## Overoppheting S. 591

- Parker på et trygt sted. Hvis du ikke ser noe damp under panseret, åpner du panseret og lar strømsystemet avkjøles.



## Lamper tennes S. 593

- Finn ut hvilken varsellampe som tennes, og se i brukerhåndboken.

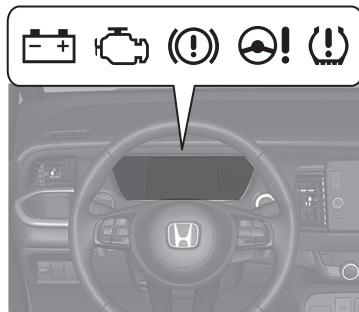

## Utbrent sikring S. 600

- Undersøk om en sikring har gått hvis noe av det elektriske tilbehøret ikke virker.

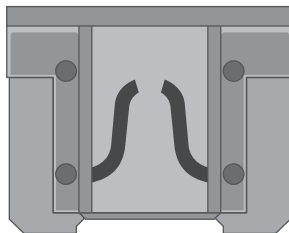

## Nødsleping S. 606

- Ring en bilbergingsstjeneste hvis bilen må slepes.



# Hva gjør jeg da?

---



Effektmodusen endres ikke fra **KJØRETØY AV (LÅS)** til **TILBEHØR**. Hvorfor?



- Rattet kan være låst.
- Drei rattet til venstre og høyre etter at **POWER**-knappen er trykket inn.



Effektmodusen endres ikke fra **TILBEHØR** til **KJØRETØY AV (LÅS)**. Hvorfor?



Girspaken må flyttes til **P**.



Hvorfor pulserer bremsepedalen noe når bremsene betjenes?



Det kan skje når ABS-bremsesystemet aktiveres, og det er ikke tegn på et problem. Oppretthold et bestemt, konstant trykk på bremsepedalen. Bremsepedalen skal aldri pumpes.

☒ System for blokkeringsfrie bremses (ABS) ➔ S. 481



**Bakdøren kan ikke åpnes fra innsiden av bilen. Hvorfor?**



Kontroller om barnesikringen står i låsestillingen. I så fall åpnes bakdøren med det utvendige dørhåndtaket. Skyv spaken til opplåst stilling for å oppheve denne funksjonen.



**Hvorfor låses dørene etter at jeg har låst dem opp?**



Hvis du ikke åpner dørene innen 30 sekunder, låses dørene igjen automatisk av sikkerhetsmessige årsaker.



**Hvorfor høres lydsignalet når jeg åpner førerdøren?**



Lydsignalet høres når:

- Strømodusen er på TILBEHØR.
- De utvendige lysene er på.





**Hvorfor høres lydsignalet når jeg begynner å kjøre?**



Lydsignalet høres når føreren og/eller eventuell passasjer ikke bruker sikkerhetsbelter.



**Parkeringsbremsen frigjøres ikke ved at du trykker på bryteren for den elektriske parkeringsbremsen. Hvorfor?**



Trykk på bryteren for den elektriske parkeringsbremsen mens du holder bremsepedalen inne.



**Jeg ser en oransje indikator for et dekk med et utropstegn. Hva er det?**



Det er indikatoren for feil dekktrykk. Hvis du nylig fylte luft eller skiftet et dekk, må du kalibrere systemet på nytt.  
☒ Indikator for feil dekktrykk  S. 389



**Parkeringsbremsen frigjøres ikke automatisk når du trår inn gasspedalen. Hvorfor?**



- Fest førerens sikkerhetsbelte.
- Kontroller om girkassen er i **P** eller **N**. Hvis det er tilfellet, velger du en annen stilling.



**Hvorfor hører jeg en hvinelyd når jeg trår inn bremsepedalen?**



Bremseklossene må kanskje skiftes. Få bilen undersøkt av en forhandler.



**Er det mulig å bruke blyfri bensin med pumpeoktantall på 91 eller høyere i denne bilen?**



Kjøretøyet er konstruert for bruk med premium blyfri bensin med oktantall på 95 eller høyere. Hvis dette oktantallet ikke er tilgjengelig, kan det benyttes bensin med oktantall 91 eller høyere i perioder. Bruk av vanlig blyfri bensin kan medføre metalliske bankelyder i motoren og redusert motorytelse. Langvarig bruk av vanlig bensin kan medføre motorskader.

# Sikker kjøring

Du finner mange sikkerhetsanbefalinger gjennom hele dette kapitlet og hele denne håndboken.

## For sikker kjøring

Viktige sikkerhetsregler .....	40
Bilens sikkerhetsfunksjoner .....	42

## Sikkerhetsbelter

Om sikkerhetsbeltene .....	44
Feste et sikkerhetsbelte .....	50
Kontroll av sikkerhetsbelte .....	55

## Kollisjonsputer

Kollisjonsputesystemets komponenter .....	57
Kollisjonsputetyper .....	59
Kollisjonsputer foran (SRS) .....	59
Førerens knekollisjonspute .....	65
Midtre kollisjonspute .....	67

Sidekollisjonsputer .....	69
Sidekollisjongardiner .....	72
Lamper for kollisjonsputesystemet .....	74
Vedlikehold av kollisjonspute .....	76

## Beskyttelse av barn

Beskytte barn i bil .....	77
Sikring av spedbarn og små barn .....	80
Sikring av større barn .....	99

## Eksosfare

Karbonmonoksidgass .....	102
--------------------------	-----

## Advarselsetiketter

Etikettplasseringer .....	103
---------------------------	-----

De følgende sidene forklarer bilens sikkerhetsfunksjoner og hvordan du bruker dem på riktig måte. Sikkerhetsreglene nedenfor er de som vi anser som å være blant de viktigste.

## Viktige sikkerhetsregler

### ■ Bruk alltid sikkerhetsbelte

Et sikkerhetsbelte er den beste beskyttelsen i alle typer kollisjoner. Kollisjonsputer er ment å supplere sikkerhetsbelter, ikke erstatte dem. Så selv om bilen er utstyrt med kollisjonsputer, må du sørge for at du og passasjerene dine alltid har på dere sikkerhetsbelter, og at dere bruker dem riktig.

### ■ Sikring av barn i alle aldre

Barn under 12 år bør sitte forsvarlig sikret i baksetet, ikke i forsetet. Spedbarn og små barn bør sitte i et barnesikringssystem. Større barn bør bruke sittepute og hoft/skulder-belte inntil de kan bruke beltet på en forsvarlig måte uten sittepute.

### ■ Vær oppmerksom på farer forbundet med kollisjonsputene

Selv om kollisjonsputer kan redde liv, kan de gi alvorlige eller livstruende skader dersom man sitter for tett inntil dem, eller dersom man ikke er ordentlig sikret med sikkerhetsbelte. Spedbarn, små barn og kortvokste personer har størst risiko. Sørg for at du følger alle instruksjoner og advarsler i denne håndboken.

### ■ Ikke kjør i påvirket tilstand

Alkohol og bilkjøring passer ikke sammen. Selv én drink reduserer evnen din til å reagere på endrede forhold, og reaksjonstiden din øker for hver drink du tar. Så ikke kjør i påvirket tilstand, og ikke la vennene dine gjøre det heller.

### » Viktige sikkerhetsregler

I mange land er det forbudt for føreren å bruke mobiltelefon under kjøring, med mindre håndfrisett brukes.

**■ Vær spesielt oppmerksom, slik at du kjører trygt**

Det å snakke i mobiltelefon eller utføre andre aktiviteter som leder oppmerksomheten din bort fra veien, andre biler og fotgjengere, kan føre til kollisjon. Husk at situasjoner kan endre seg raskt, og det er kun du som kan bestemme når det er trygt å avlede noe av oppmerksomheten fra kjøringen.

**■ Reguler hastigheten**

For høy hastighet er en svært viktig årsak til kollisjonsskader og dødsfall i trafikken. Generelt kan man si at jo høyere hastighet, desto større risiko, men det kan også oppstå alvorlige skader ved lavere hastigheter. Kjør aldri raskere enn det som er trygt under de gjeldende forholdene, uavhengig av fartsgrensene på stedet.

**■ Hold bilen i god vedlikeholdt stand**

En dekkpunktering eller en mekanisk feil kan være ekstremt farlig. For å redusere muligheten for slike problemer bør du kontrollere trykket i og tilstanden til dekkene jevnlig, og utføre alt regelmessig planlagt vedlikehold.

**■ Ikke forlat barn i bilen uten oppsyn**

Barn, kjæledyr og personer avhengige av assistanse, som forlates i bilen uten oppsyn, kan bli skadet hvis de aktiverer én eller flere av bilens kontroller. De kan også sette bilen i bevegelse, noe som kan føre til en kollisjon der de og/eller andre personer kan bli skadet eller drept. Dessuten kan den innvendige temperaturen bli svært høy, avhengig av utetemperaturen, noe som kan føre til personskade eller død. Selv om klimaanlegget er på, må du aldri etterlate dem i bilen uten oppsyn ettersom klimaanlegget kan slås av når som helst.

## Bilens sikkerhetsfunksjoner

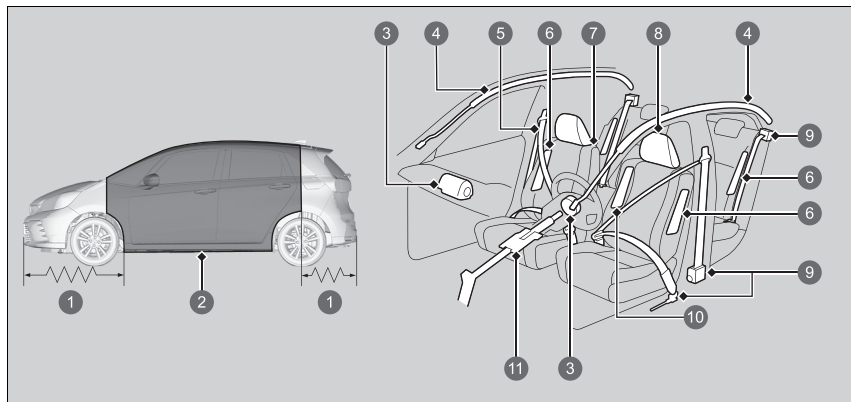

- 1 Deformasjonszoner
- 2 Sikkerhetsbur
- 3 Kollisjonsputer foran
- 4 Sidekollisjongardiner
- 5 Sikkerhetsbelter
- 6 Sidekollisjonsputer
- 7 Seter og seterygger
- 8 Nakkestøtter
- 9 Automatiske sikkerhetsbeltestrammere
- 10 Midtre kollisjonspute
- 11 Sammenpressbar rattstamme

Den følgende sjekklisten hjelper deg med å ta en aktiv rolle i å beskytte deg og passasjerene dine.

### » Bilens sikkerhetsfunksjoner

Bilen er utstyrt med mange funksjoner som arbeider sammen for å beskytte deg og passasjerene dine ved en kollisjon.

Noen funksjoner krever ingen handling fra din side. Dette inkluderer en kraftig stålramme som danner et sikkerhetsbur rundt kupeen, fremre og bakre deformasjonssoner, en sammenpressbar rattstamme og strammeinnretninger som strammer sikkerhetsbeltene i forsetene og på sidene i baksetet ved en kollisjon.

Du og passasjerene dine får imidlertid ikke full nytte av disse funksjonene med mindre dere har riktig sittestilling og alltid bruker sikkerhetsbeltene. Faktisk kan noen sikkerhetsfunksjoner føre til skader hvis de ikke brukes riktig.

## Sjekkliste for sikkerhet

For din egen og passasjerenes sikkerhet bør du gjøre det til en vane å kontrollere disse punktene hver gang før du kjører.

- Juster setet til en posisjon som egner seg for kjøring. Pass på at forsetene justeres så langt bakover som mulig samtidig som føreren kan kontrollere bilen. Det å sitte for tett inntil en kollisjonspute foran kan føre til alvorlige eller livstruende skader under en kollisjon.
  - **Seter** S. 208
- Juster nakkestøttene til riktig posisjon. Nakkestøtter er mest effektive når midten av støtten er på linje med midten av hodet. Høyere personer bør justere nakkestøtten så høyt som mulig.
  - **Justering av nakkestøtteposisjoner foran** S. 216
- Ha alltid på deg sikkerhetsbelte, og sørg for at det sitter som det skal. Forsikre deg om at eventuelle passasjerer også bruker sikkerhetsbelte.
  - **Feste et sikkerhetsbelte** S. 50
- Beskytt barn ved å bruke sikkerhetsbelter eller barnesikringsystemer i henhold til barnets alder, høyde og vekt.
  - **Beskyttelse av barn** S. 77

### ➤ Sjekkliste for sikkerhet

Hvis en melding om at døren og/eller bakluken er åpen vises på skjermbildet, er en dør og/eller bakluken ikke helt lukket. Lukk alle dørene og bakluken ordentlig til meldingen forsvinner.

- **Varsel- og informasjonsmeldinger i skjermbildet** S. 126

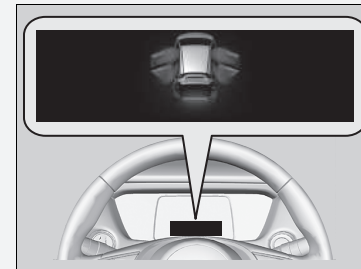

## Om sikkerhetsbeltene

Sikkerhetsbelter er den mest effektive sikkerhetsinnretningen fordi de holder deg festet til bilen slik at du kan dra nytte av mange innebygde sikkerhetsfunksjoner. De forhindrer også at du kastes mot innsiden av bilen, mot passasjerer eller ut av bilen. Når de brukes riktig, holder sikkerhetsbelter også kroppen på riktig plass under en kollisjon, slik at du kan fullt ut utnytte den ekstra beskyttelsen som kollisjonsputene gir.

I tillegg beskytter sikkerhetsbeltet deg i nesten alle typer kollisjoner, inkludert:

- frontkollisjoner
- sidekollisjoner
- kollisjoner bakfra
- velting

### Om sikkerhetsbeltene

## ⚠ ADVARSEL

**Hvis du ikke bruker sikkerhetsbelte, øker det sjansen for alvorlig skade eller død under kollisjon, selv om bilen har kollisjonsputer.**

**Sørg for at du og passasjerene dine alltid bruker sikkerhetsbelter og bruker dem riktig.**

**ADVARSEL:** Sikkerhetsbelter er utformet for å legge press på benstrukturen i kroppen og bør føres lavt tvers over hoftene, brystet og skuldrene etter som det passer. Bruk av deler av sikkerhetsbeltet tvers over mageområdet bør unngås.

**ADVARSEL:** Sikkerhetsbelter bør justeres så stramt som mulig, avhengig av komfort, for å gi den beskyttelsen de er konstruert for. Et løst belte vil redusere beskyttelsen som oppnås for brukeren, betydelig.

**ADVARSEL:** Belter skal ikke brukes når selene er vridde.

**ADVARSEL:** Hver av belteenhetene må bare brukes av én person. Det er farlig å legge et belte rundt et barn som sitter på fanget til en passasjer.



## ■ Hofte/skulder-belter

Alle de fem setene er utstyrt med hofte/skulder-belter med låsemekanisme for nødtilfeller. Under normal kjøring lar låsemekanismen deg bevege deg fritt, samtidig som den beholder beltet litt stramt. Under en kollisjon eller en bråstopp aktiveres låsemekanismen slik at kroppen holdes tilbake.

Sikkerhetsbeltet må være riktig festet ved bruk av et forovervendt barnesikringsystem.

➤ **Beskyttelse av barn** S. 77

## ☒ Om sikkerhetsbeltene

Hvis du trekker ut sikkerhetsbeltet for raskt, låses det. Hvis dette skjer, slipper du opp sikkerhetsbeltet litt og trekker det langsomt ut igjen.

Sikkerhetsbelter kan ikke beskytte deg fullstendig i enhver kollisjon. Men i de fleste tilfeller kan sikkerhetsbelter redusere risikoen for alvorlig skade.

I mange land er det påbudt å bruke sikkerhetsbelte. Ta deg tid til å gjøre deg kjent med forskriftsmessige krav i de landene hvor du kjører.

### ■ Riktig bruk av sikkerhetsbelter

Følg disse retningslinjene for riktig bruk:

- Alle personer i bilen bør sitte oppreist, godt tilbaketilt i setet og bli i den stillingen gjennom hele kjøreturen. Lutende og lenende sittestilling reduserer beltets effektivitet og kan øke sjansen for alvorlig skade under en kollisjon.
- Plasser aldri skulderdelen av et hofte/skulder-belte under armen eller bak ryggen. Dette kan føre til svært alvorlige skader under en kollisjon.
- To personer må aldri bruke samme sikkerhetsbelte. Gjør de det, kan de bli svært alvorlig skadet under en kollisjon.
- Ikke fest tilbehør på sikkerhetsbeltene. Gjenstander som er ment å forbedre komforten eller endre posisjonen på skulderdelen av et sikkerhetsbelte kan redusere beskyttelseevnen og øke sjansen for alvorlig skade under en kollisjon.

## Sikkerhetsbeltevarsel

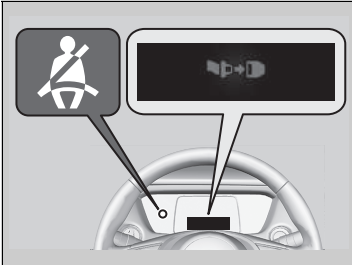

### ■ Forseter

Sikkerhetsbeltesystemet inkluderer en lampe på instrumentpanelet som minner føreren eller passasjerer foran, eller begge, om å feste sikkerhetsbeltet.

Hvis du setter effektmodus til PÅ og et sikkerhetsbelte ikke er festet, tennes lampen.

Lydsignalet piper regelmessig og lampen blinker hvis du begynner å kjøre uten å ha på sikkerhetsbeltet.

### ☒ Sikkerhetsbeltevarsel

Lampen lyser også hvis en passasjer foran ikke fester sikkerhetsbeltet i løpet av seks sekunder etter at effektmodus settes til PÅ.

Hvis det ikke sitter noen i passasjeret foran, blir lampen ikke tent og lydsignalet ikke avgitt.

Hvis lampen tennes eller det kommer et lydsignal når ingen sitter i passasjeret foran. Kontroller om følgende tilstander foreligger:

- Det er ingenting tungt plassert på passasjeret foran.
- Førerens sikkerhetsbelte er festet.

Hvis lampen ikke lyser når passasjerer sitter og ikke er fastspennet, kan det hende at noe forstyrrer passasjerens sensoren. Kontroller om følgende tilstander foreligger:

- En pute er plassert i setet.
- En forsetepassasjer sitter ikke korrekt.

Hvis ingen av disse tilstandene foreligger, må bilen kontrolleres av en forhandler.

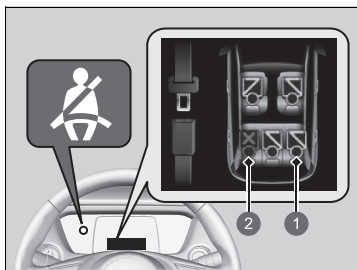

- 1 Festet
- 2 Løsnet

### ■ Bakseter

Bilen din overvåker bruk av sikkerhetsbelte i baksetet. Skjermbildet varsler deg dersom noen av sikkerhetsbeltene bak ikke er i bruk.

Skjermbildet vises i følgende tilfeller:

- Ett eller flere av sikkerhetsbeltene til baksetepassasjerer er løsnet når effektmodusen er satt til PÅ.
- En bakdør åpnes og lukkes.
- En av passasjerene bak fester eller løsner sikkerhetsbeltet.

Lampen for sikkerhetsbeltevarsel blinker og lydsignalet høres hvis sikkerhetsbeltet til en passasjer bak løsnes under kjøring.

## Automatiske sikkerhetsbeltestrammere

Førersete

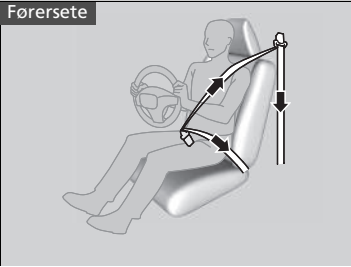

Førsetene og de ytre baksetene er utstyrt med automatiske sikkerhetsbeltestrammere for økt sikkerhet.

Strammerne strammer automatisk sikkerhetsbeltene i førsetene og de ytterste baksetene under en moderat til alvorlig frontkollisjon, noen ganger også selv om kollisjonen ikke er alvorlig nok til å blåse opp kollisjonsputene foran eller førerens knekollisjonspute.

Passasjerseate foran og ytre bakseter



## Automatiske sikkerhetsbeltestrammere

Sikkerhetsbeltestrammerne fungerer bare én gang. Når en strammer blir aktivert, tennes den tilhørende SRS-lampen. Be forhandleren om å skifte strammeren og å kontrollere sikkerhetsbeltesystemet grundig da det kanskje ikke gir beskyttelse i en eventuell kollisjon.

Under en moderat til alvorlig sidekollisjon kan strammerne på begge sidene av bilen også bli aktivert.

## Feste et sikkerhetsbelte

Etter at du har justert et sikkerhetsbelte foran til riktig posisjon, og sitter oppreist og godt tilbaketrent i setet (se illustrasjoner for riktig setestilling):

► **Seter** S. 208



1. Dra sikkerhetsbeltet langsomt ut.

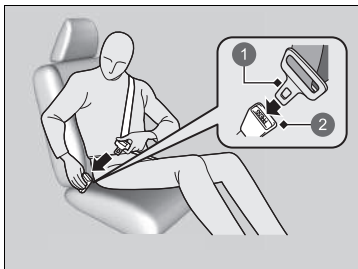

2. Sett låseplaten inn i spennen, og dra i beltet for å forsikre deg om at bøylen sitter godt.

► Sørg for at beltet ikke er vridd eller sitter fast i noe.

1 Låseplate

2 Spenne

### ► Feste et sikkerhetsbelte

Ingen burde sitte i et sete med et sikkerhetsbelte som ikke virker eller som ikke ser ut til å virke som det skal. Hvis det brukes et sikkerhetsbelte som ikke virker som det skal, kan det hende at passasjeren ikke blir beskyttet under en kollisjon. Få forhandleren til å kontrollere beltet så fort som mulig.

Du må aldri sette inn fremmedlegemer i spennen eller låsemekanismen.

Hvis sikkerhetsbeltet ser ut til å være låst i helt inntrukket stilling, trekker du det bestemt ut på skulderbeltet én gang, og deretter trykker du det inn igjen.

Trekk det deretter jevnt ut av rullen og fest det. Hvis du ikke kan løsne sikkerhetsbeltet fra helt inntrukket stilling, må du ikke la noen sitte i setet, og du må ta med kjøretøyet til en forhandler for reparasjon.

► **Om sikkerhetsbeltene** S. 44

► **Kontroll av sikkerhetsbelte** S. 55



3. Plasser hoftedelen av beltet så lavt som mulig over hoftene (se illustrasjonen), og dra deretter skulderdelen av beltet oppover slik at hoftedelen sitter godt. Dette gjør at de sterke bekkenbeina tar støtet under en kollisjon og reduserer faren for indre skader.
4. Om nødvendig drar du i beltet igjen for å fjerne eventuell slakk, og kontrollerer deretter at beltet hviler over midten av brystet og over skulderen. Dette sprer kreftene under en kollisjon over de sterkeste beina i overkroppen.

#### ► Feste et sikkerhetsbelte

### ⚠ ADVARSEL

Hvis sikkerhetsbeltene ikke er plassert riktig kan det føre til alvorlig skade eller død under en kollisjon.

**Sørg for at alle sikkerhetsbeltene er plassert riktig, før du kjører.**

Når du skal slippe opp beltet, trykker du på den røde **PRESS**-knappen og fører deretter beltet tilbake for hånd til det er trukket helt tilbake.

Når du går ut av bilen, må du passe på at beltet er trukket helt inn, slik at det ikke blir sittende fast i døren som lukkes.

## ■ Sikkerhetsbelte med avtagbart feste

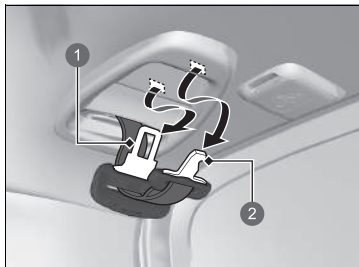

- 1 Låseplate
- 2 Liten låseplate

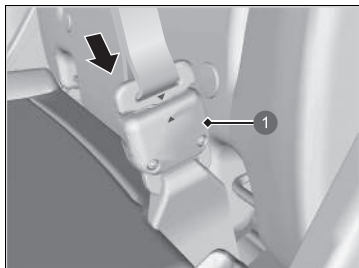

- 1 Festespenne

1. Trekk ut den lille låseplaten på sikkerhetsbeltet og låseplaten fra hvert av festesporene i taket.

2. Hold de små trekantmerkene på den lille låseplaten og festespenner mot hverandre. Pass på at sikkerhetsbeltet ikke blir vridd. Fest beltet til festespenner.

## ►► Sikkerhetsbelte med avtagbart feste

### ⚠ ADVARSEL

Bruk av sikkerhetsbeltet med avtagbart feste ulåst øker risikoen for alvorlig skade eller død ved kollisjon.

Sørg for at det avtagbare festet er korrekt festet før sikkerhetsbeltet brukes.

Det avtagbare festet låses opp ved å sette låseplaten inn i sporet på siden av festespenner.

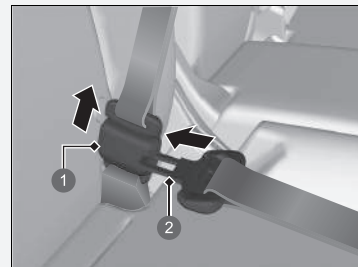

- 1 Festespenne
- 2 Låseplate



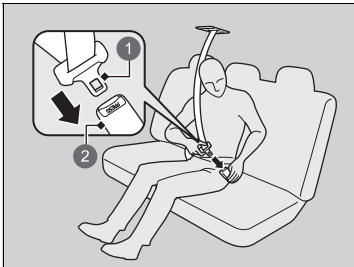

- ❶ Låseplate
- ❷ Spenne

**3.** Sett låseplaten inn i spennen. Fest sikkerhetsbeltet ordentlig på samme måte som du fester hofte/skulder-beltet.

## ■ Råd for gravide

### Vurder alternativ:

Hvis du er gravid, er den beste måten å beskytte deg og ditt ufødte barn på når du kjører eller sitter på i et kjøretøy, alltid å ha på sikkerhetsbeltet. Når du posisjonerer sikkerhetsbeltet, skal du ha skulderbeltet over brystet, unngå magen, og holde hoftedelen av beltet så lavt som mulig over hoftene. (Se illustrasjon.)



## ▣ Råd for gravide

Hver gang du går til kontroll, spør du legen om det er greit for deg å kjøre bil.

Slik reduserer du risikoen for skader både på deg og ditt ufødte barn som kan oppstå ved at kollisjonsputen foran blåses opp:

- Sitt med rak rygg når du kjører, og juster beltet så langt bakover som mulig slik at du samtidig kan ha full kontroll over bilen.
- Når du sitter i passasjeretset foran, justerer du setet så langt bakover som mulig.

## Kontroll av sikkerhetsbelte

Kontroller tilstanden til sikkerhetsbeltene jevnlig på følgende måte:

- Trekk hvert belte helt ut, og se etter frynser, kuttskader, brennmerker og slitasje.
- Kontroller at låseplatene og spennene fungerer som de skal og at beltene trekkes lett tilbake.
  - Hvis et belte ikke trekkes lett tilbake, kan rengjøring av beltet rette problemet. Bruk kun mild såpe og varmt vann. Ikke bruk bleke- eller løsemidler for rengjøring. Forsikre deg om at beltet er helt tørt før du lar det trekkes tilbake.

Et belte som ikke er i god tilstand eller ikke fungerer som det skal, gir ikke korrekt beskyttelse og må skiftes så fort som mulig.

Et belte som har blitt slitt under en kollisjon, gir kanskje ikke like god beskyttelse under en påfølgende kollisjon. Få sikkerhetsbeltene kontrollert av en forhandler etter en eventuell kollisjon.

### ☒ Kontroll av sikkerhetsbelte

#### **⚠ ADVARSEL**

Hvis sikkerhetsbeltene ikke kontrolleres eller vedlikeholdes, kan det føre til alvorlige skader eller død hvis sikkerhetsbeltene ikke fungerer som de skal ved behov.

Kontroller sikkerhetsbeltene jevnlig og få eventuelle problemer korrigert så fort som mulig.

**ADVARSEL:** Brukeren må ikke gjøre modifikasjoner eller tilføyelser som enten kan hindre sikkerhetsbeltets justeringsenheter fra å fungere for å fjerne slakk, eller hindre sikkerhetsbelteenheten fra å bli justert for å fjerne slakk.

**ADVARSEL:** Det er viktig å skifte ut hele enheten etter at den er slitt i en alvorlig kollisjon selv om det ikke er synlige skader på enheten.

**ADVARSEL:** Det bør unngås å fjerne skitt på stroppen med pussemidler, oljer og kjemikalier, og særlig med batterisyre. Rengjøring kan utføres på en sikker måte med mild såpe og vann. Beltet skal erstattes hvis stroppen blir frynsete, skitten eller skadet.

## Festepunkter

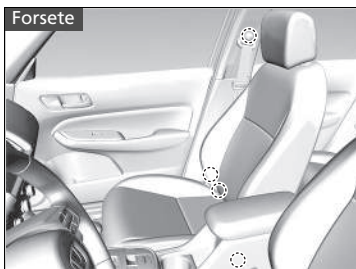

Ved utskifting av sikkerhetsbelter skal festepunktene brukes som vist på bildene. Forsetet har et hofte–skulderbelte.

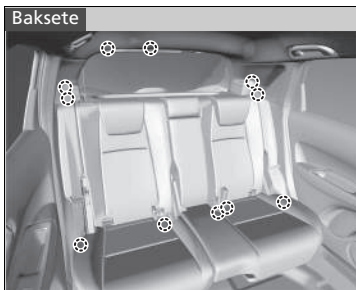

Baksetet har tre hofte–skulderbelter.

## Kollisjonsputesystemets komponenter

Kollisjonsputene foran, ved førerens kne, på siden bak, på midten foran og sidekollisjongardinene utløses i henhold til kollisjonenens retning og kraft.

Kollisjonsputesystemet inneholder:

- To SRS-kollisjonsputer (Supplemental Restraint System – kollisjonssikringsystem) foran. Kollisjonsputen på førersiden oppbevares i midten av rattet; kollisjonsputen på passasjersiden foran oppbevares i dashbordet. Begge er merket med **SRS AIRBAG**.
- Førerens knekollisjonspute. Knekollisjonsputen oppbevares under rattstammen. Den er merket med **SRS AIRBAG**.
- Fire sidekollisjonsputer. En for føreren, en for passasjeren foran og to for sidebaksetene. Kollisjonsputene oppbevares i ytterkantene av seteryggene. Alle er merket med **SIDE AIRBAG**.
- To sidekollisjongardiner på siden, en for hver side av bilen. Kollisjonsputene oppbevares i taket, over sidevindue. Fremre og bakre stolper er merket med **SIDE CURTAIN AIRBAG**.
- En midtre kollisjonspute. Kollisjonsputen er lagret på midten av førerets rygg. Den er merket med **CENTER AIRBAG**.
- En elektronisk styreenhet som, når effektmodusen er stilt til PÅ, kontinuerlig overvåker informasjon om de ulike kollisjonsensorene, sete- og spennesensorene, kollisjonsputeutløserne, beltestrammerne, og annen kjøretøyinformasjon. Enheten kan registrere slik informasjon under en kollisjon.
- Automatiske beltestrammere for forsetene og de ytre baksetene.
- Kollisjonssensorer som kan registrere en moderat til alvorlig front- eller sidekollisjon.
- En lampe på konsollpanelet som varsler deg om at kollisjonsputen for passasjeren foran er slått av.
- En varselampe på instrumentpanelet som varsler om et mulig problem med kollisjonsputesystemet eller sikkerhetsbeltestrammerne.

## ■ Viktige fakta om kollisjonsputene

Kollisjonsputer kan utgjøre alvorlig fare. For at de skal kunne gjøre jobben sin, må kollisjonsputene blåses opp med enorm kraft. Selv om kollisjonsputer hjelper til med å redde liv, kan de også forårsake brannså, skrammer, og andre mindre skader, av og til også dødelige hvis passasjerene ikke har sikkerhetsbeltet riktig på, og ikke sitter riktig.

**Hva du bør gjøre:** Ha alltid på deg sikkerhetsbeltet riktig, og sitt oppreist og så langt unna rattet som mulig samtidig som du fortsatt har full kontroll over bilen. En passasjer foran bør skyve setet så langt tilbake fra dashbordet som mulig.

Husk imidlertid at intet sikkerhetssystem kan forhindre alle skader, eller dødsfall, som kan oppstå under en alvorlig kollisjon, selv når sikkerhetsbeltene brukes riktig og kollisjonsputene utløses.

**Det må ikke plasseres harde eller skarpe gjenstander mellom deg selv og en kollisjonspute foran.** Plassering av harde eller skarpe gjenstander på fanget, eller kjøring med pipe eller andre skarpe gjenstander i munnen kan medføre skader dersom kollisjonsputen foran deg blåses opp.

**Ikke fest eller plasser gjenstander på dekslene for kollisjonsputen foran og førerens knekollisjonspute.** Gjenstander på dekslene som er merket med **SRS AIRBAG**, kan hindre kollisjonsputene i å fungere korrekt eller fly rundt inne i bilen og skade personer dersom kollisjonsputene blåses opp.

## ▣ Viktige fakta om kollisjonsputene

Ikke forsøk å deaktivere kollisjonsputene. Kollisjonsputer og sikkerhetsbelter gir sammen den beste beskyttelsen.

Når du kjører, må du holde hender og armer utenfor utløsningsbanen til kollisjonsputen foran ved å holde på hver side av rattet. Ikke legg en arm over kollisjonsputedekselet.

## Kollisjonsputetyper

Bilen er utstyrt med fem typer kollisjonsputer:

- **Kollisjonsputer foran:** Kollisjonsputer foran fører- og passasjeretene.
- **Førerens knekollisjonspute:** Kollisjonspute under rattstammen.
- **Midtre kollisjonsputer:** Kollisjonspute på midten av førerets rygg.
- **Sidekollisjonsputer:** Kollisjonsputer i seteryggen på førerets, passasjerets foran og de ytre setene.
- **Sidekollisjongardiner på siden:** Kollisjonsputer over sidevindue.

Hver enkelt blir beskrevet på de neste sidene.

## Kollisjonsputer foran (SRS)

SRS-kollisjonsputene foran blåses opp under en moderat til alvorlig frontkollisjon for å beskytte hodet og brystet til føreren og/eller passasjerer foran.

**SRS** (kollisjonssikringssystem) indikerer at kollisjonsputene er utformet for å supplere sikkerhetsbelter, ikke erstatte dem. Sikkerhetsbeltene er passasjerens primære sikkerhetssystem.

### Plassering

Kollisjonsputene foran oppbevares i midten av rattet for føreren, og i dashbordet for passasjerer foran. Begge kollisjonsputene er merket med **SRS AIRBAG**.

### ⌘ Kollisjonsputetyper

Når effektmodus er satt til PÅ, kan kollisjonsputene blåses opp.

Når en kollisjonspute blåses opp under en kollisjon, kan det komme litt røyk. Dette skyldes forbrenningen som skjer ved utløsningen av putene og er ikke skadelig. Personer med luftveisplager kan oppleve et midlertidig ubehag. Hvis dette skjer, bør du komme deg ut av bilen så snart det er trygt.

## ■ Betjening

Kollisjonsputene foran er utformet for å blåses opp under moderate til alvorlige frontkollisjoner. Når bilen reduserer farten brått, sender sensorene informasjon til kontrollenheten som gir én eller begge kollisjonsputene foran signal om å blåses opp.

En frontkollisjon kan enten være front mot front eller i vinkel mellom to biler, eller når en bil kolliderer med en stillestående gjenstand, for eksempel en betongmur.

## ■ Slik fungerer kollisjonsputene foran

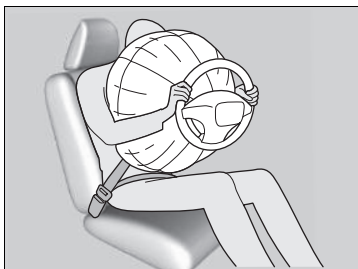

Selv om sikkerhetsbeltet holder overkroppen tilbake, gir kollisjonsputen foran supplerende beskyttelse for hodet og brystet.

Kollisjonsputene foran tømmer for luft øyeblikkelig slik at de ikke forstyrrer førerens synsfelt eller evnen til å styre eller betjene andre kontroller.

Den totale tiden som går med til oppblåsning og tømming, er så rask at de fleste ikke oppfatter at kollisjonsputene ble utløst, før de ser dem ligge i fanget.



### ■ Når kollisjonsputer foran ikke bør utløses

**Små frontkollisjoner:** Kollisjonsputer foran ble utformet for å supplere sikkerhetsbelter og redde liv, ikke for å forhindre skrubbsår eller sågar beinbrudd, som kan oppstå under en mindre alvorlig til alvorlig frontkollisjon.

**Sammenstøt fra siden:** Kollisjonsputer foran kan gi beskyttelse når en plutselig retardasjon gjør at føreren eller passasjerer foran beveger seg mot fronten av bilen. Sidekollisjonsputer og sidekollisjonsgardiner har blitt spesielt utformet for å redusere alvorsgraden til skader som kan oppstå under en moderat til alvorlig sidekollisjon som kan føre til at føreren eller passasjerer beveger seg mot siden av bilen.

**Sammenstøt bakfra:** Nakkestøtter og sikkerhetsbelter er din beste beskyttelse under en kollisjon bakfra. Kollisjonsputer foran kan ikke gi noen betydelig beskyttelse og er ikke utformet for å utløses under slike kollisjoner.

**Velt:** Sikkerhetsbelter og sidekollisjonsgardiner gir den beste beskyttelsen under en velt. Fordi kollisjonsputer foran gir liten eller ingen beskyttelse, er de ikke utformet for å utløses under en velt.

### ■ Når kollisjonsputer foran utløses med liten eller ingen synlig skade

Fordi kollisjonsputesystemet registrerer en plutselig retardasjon, kan et sterkt sammenstøt mot bilens ramme eller hjuloppheng føre til at én eller flere av kollisjonsputene utløses. Eksempler på dette er hvis du kjører inn i en fortauskant, kanten på et hull eller et annet lavt, stillestående objekt som forårsaker en plutselig retardasjon i bilens understell. Siden sammenstøtet var under bilen, kan det hende at skaden ikke er synlig for det blotte øye.

### ■ Når kollisjonsputer foran ikke utløses, selv om utvendig skade virker alvorlig

Siden knuselige karosserideler tar imot kollisjonens energi under et sammenstøt, er det ikke alltid at mengden synlig skade er en indikasjon på om kollisjonsputene fungerer som de skal. Faktisk kan noen kollisjoner føre til alvorlig skade, men ingen utløsning av kollisjonsputene fordi det ikke var behov for kollisjonsputene eller fordi de ikke hadde gitt beskyttelse selv om de hadde blitt utløst.

## ■ Av-system for frontkollisjonspute på passasjersiden

Hvis det ikke kan unngås å montere et bakovervendt barnesikringsystem i passasjeret foran, må du deaktivere kollisjonsputesystemet på passasjersiden foran manuelt, ved hjelp av den integrerte nøkkelen.

### ■ ON/OFF-bryter for kollisjonspute på passasjersiden foran

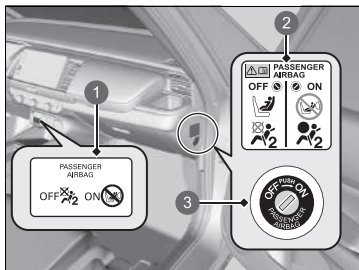

- 1 **ON/OFF**-lampe for frontkollisjonspute på passasjersiden
- 2 Advarselsetikett for systemet
- 3 **ON/OFF**-bryter

Når **ON/OFF**-bryteren for frontkollisjonspute på passasjersiden er i stillingen:

**OFF:** Frontkollisjonspute på passasjersiden er deaktivert. Kollisjonsputen på passasjersiden foran blåses ikke opp under en frontkollisjon som blåser opp førerens frontkollisjonspute.

Av-lampen for frontkollisjonsputen på passasjersiden forblir på som en varsel.

**ON:** Frontkollisjonsputen på passasjersiden er aktivert. På-lampen for frontkollisjonsputen på passasjersiden tennes og fortsetter å lyse i omtrent 60 sekunder.

## ► Av-system for frontkollisjonspute på passasjersiden

### ▲ ADVARSEL

Frontkollisjonspute på passasjersiden må slås av, hvis det ikke er mulig å unngå å plassere et bakovervendt barnesikringsystem i passasjeret foran.

Hvis frontkollisjonsputen på passasjersiden foran utløses, kan den treffe barnesikringsystemet med tilstrekkelig kraft til å drepe eller skade barnet alvorlig.

### ▲ ADVARSEL

Sørg for å slå på frontkollisjonsputesystemet på passasjersiden når det ikke benyttes et bakovervendt barnesikringsystem i passasjeret foran.

Hvis frontkollisjonsputesystemet på passasjersiden ikke aktiveres kan det medføre alvorlig skade eller død under en kollisjon.

### ■ For å deaktivere frontkollisjonsputen på passasjersiden



❶ **ON/OFF**-bryter for kollisjonspute på passasjersiden foran

1. Sett på parkeringsbremsen, og sett effektmodusen til **KJØRETØY AV**.
2. Åpne passasjerdøren foran.
3. Sett den innebygde nøkkelen i **ON/OFF**-bryteren for kollisjonsputen på passasjersiden foran.
  - Denne bryteren er plassert på sidepanelet i instrumentpanelet på frontpassasjersiden.
4. Vri den innebygde nøkkelen til **OFF**, og fjern den fra bryteren.

### ■ Av-lampe for kollisjonspute på passjersiden foran

Når kollisjonsputesystemet på passasjersiden foran er aktivert, vil varsellampen slukkes etter noen sekunder når du setter effektmodusen til **PÅ**.

Når frontkollisjonsputesystemet på passasjersiden er deaktivert, fortsetter varsellampen å lyse, eller slås av et lite øyeblikk og tennes deretter igjen.

### ►► For å deaktivere frontkollisjonsputen på passasjersiden

#### MERK

- Bruk kjøretøyets innebygde nøkkel til å vri **ON/OFF**-bryteren for kollisjonsputen på passasjersiden foran. Hvis du bruker en annen nøkkel, kan bryteren skades, eller frontkollisjonsputesystemet på passasjersiden vil kanskje ikke virke korrekt.
- Døren må ikke lukkes, og det må ikke brukes overdreven makt på den innebygde nøkkelen mens den står i **ON/OFF**-bryteren for kollisjonsputen på passasjersiden foran. Bryteren eller nøkkelen kan skades.

Vi anbefaler sterkt at du ikke monterer et bakovervendt barnesikringssystem i passasjeretset foran.

► **Beskyttelse av spedbarn** S. 80

Det er ditt ansvar å endre innstillingen for frontkollisjonsputen på passasjersiden til **OFF** når du plasserer et bakovervendt barnesikringssystem i passasjeretset foran.

Når et bakovervendt barnesikringssystem ikke er i bruk i passasjeretset foran, skal systemet slås på igjen.

### ■ Etikett for deaktiveringssystem for kollisjonspute på passasjersiden foran

Denne bryteren er plassert på sidepanelet til instrumentpanelet på passasjersiden foran.



- 1 Spedbarn i bakovervendt barnesikringsystem: Kan sitte foran hvis det ikke kan unngås
- 2 Kan ikke sitte foran
- 3 Kollisjonsputen på passasjersiden foran er: Aktiv
- 4 Deaktivert

## Førers knekollisjonspute

SRS-kollisjonsputen ved førers kne blåses opp ved en moderat til alvorlig frontkollisjon for å bidra til å holde føreren i riktig stilling og å maksimere fordelene som gis av bilens andre sikkerhetsfunksjoner.

**SRS** (kollisjonssikringssystem) indikerer at kollisjonsputen er utformet for å supplere sikkerhetsbelter, ikke erstatte dem. Sikkerhetsbeltene er passasjerens primære sikkerhetssystem.

### Plassering

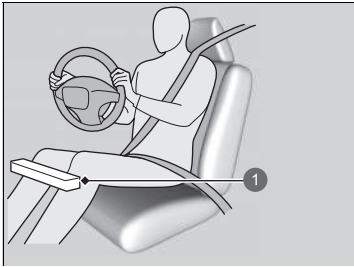

1 Plassering av førers knekollisjonspute

Førers knekollisjonspute oppbevares under rattstammen.

En kollisjonspute er merket **SRS AIRBAG**.

### ⚠ Førers knekollisjonspute

Ikke fest tilbehør på eller nær knekollisjonsputen ettersom de kan virke forstyrrende på riktig bruk av kollisjonsputen, eller til og med skade noen hvis kollisjonsputen blåses opp.

Føreren må ikke oppbevares noen gjenstander under setet eller bak føttene. Gjenstandene kan komme i veien for ordentlig utløsning av kollisjonsputen i tilfelle en moderat til alvorlig frontkollisjon og kan føre til utilstrekkelig beskyttelse.

## ■ Betjening

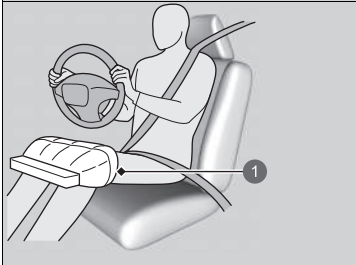

Når førerens fremre kollisjonspute blåses opp, blåses førerens knekollisjonspute også opp.

- 1 Utløst kollisjonspute ved førerens kne

### ■ Når førerens knekollisjonspute utløses med liten eller ingen synlig skade

Fordi kollisjonsputesystemet registrerer en plutselig retardasjon, kan et sterkt sammenstøt mot bilens ramme eller hjuloppheng føre til at én eller flere av kollisjonsputene utløses.

Eksempler på dette er hvis du kjører inn i en fortauskant, kanten på et hull eller et annet lavt, stillestående objekt som forårsaker en plutselig retardasjon i bilens understell. Siden sammenstøtet var under bilen, kan det hende at skaden ikke er synlig for det blotte øye.

### ■ Når førerens knekollisjonspute ikke utløses, selv om utvendig skade virker alvorlig

Siden knuselige karosserideler tar imot kollisjonen energi under et sammenstøt, er det ikke alltid at mengden synlig skade er en indikasjon på om kollisjonsputene fungerer som de skal. Faktisk kan noen kollisjoner føre til alvorlig skade, men ingen utløsning av kollisjonsputene fordi det ikke var behov for kollisjonsputene eller fordi de ikke hadde gitt beskyttelse selv om de hadde blitt utløst.

## Midtre kollisjonspute

Den midtre kollisjonsputen er utformet for å beskytte hodene til føreren og passasjerer under en moderat til alvorlig sidekollisjon.

### ■ Seteposisjon

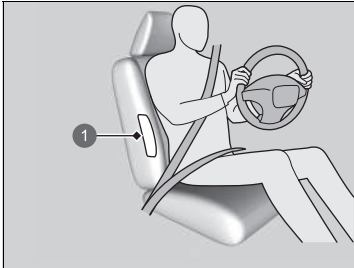

1 Plassering av midtre kollisjonspute

Den midtre kollisjonsputen er lagret på midten av førerets rygg.

Den er merket med **CENTERAIRBAG**.

### ■ Betjening

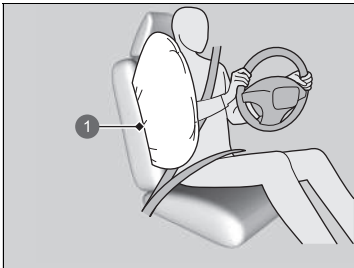

1 Midtre kollisjonspute

Når sensorene registrerer et moderat til alvorlig sammenstøt fra siden, gir kontrollenheten signal til den midtre kollisjonsputen om øyeblikkelig å blåse seg opp.

### ► Midtre kollisjonspute

Sørg for at du og passasjerer i forsetet alltid sitter oppreist. Hvis man lener seg inn i banen til den midtre kollisjonsputen kan det hindre at kollisjonsputen distribueres riktig og øke faren for alvorlig skade.

Ikke fest tilbehør på eller nær den midtre kollisjonsputen. De kan virke inn på hvordan kollisjonsputen fungerer, eller skade noen hvis en kollisjonspute blåses opp.

Ikke åpne lokket på konsollrommet mens du kjører.

Dekselet på føreretryggen må ikke dekket til eller skiftes ut uten avtale med en forhandler.

Feil utskifting eller tildekking av dekslene på føreretryggen kan hindre at den midtre kollisjonsputen utløses korrekt under en sidekollisjon.

■ **Når den midtre kollisjonsputen utløses med liten eller ingen synlig skade**

Fordi kollisjonsputesystemet registrerer en brå reduksjon i farten, kan et sterkt sammenstøt mot siden av bilens ramme føre til at den midtre kollisjonsputen utløses. I slike tilfeller kan det være liten eller ingen skade, men sidestøtsensorene registrerte et sammenstøt som var alvorlig nok til å aktivere kollisjonsputen.

■ **Når den midtre kollisjonsputen ikke utløses selv om synlig skade virker alvorlig**

Det kan hende at den midtre kollisjonsputen ikke utløses under et sammenstøt som resulterer i tilsynelatende alvorlig skade. Dette kan skje når punktet for sammenstøtet var langt foran eller bak på bilen, eller når bilens støtabsorberende karosserideler tok mesteparten av kollisjonens energi. I begge tilfeller ville det ikke ha vært behov for den midtre kollisjonsputen, som ikke hadde gitt beskyttelse hvis den hadde blitt utløst.



## Sidekollisjonsputer

Sidekollisjonsputene hjelper til med å beskytte overkroppen og bekkenet til en passasjer foran eller bak under en moderat til alvorlig sidekollisjon.

### ■ Plassering

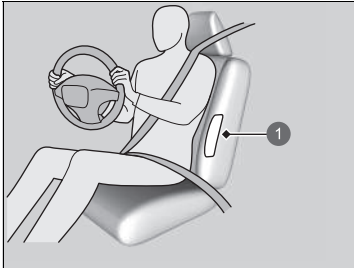

1 Plassering av sidekollisjonsputene

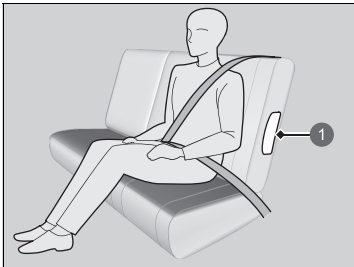

1 Plassering av sidekollisjonsputene

Sidekollisjonsputene er plassert i den ytre kanten av førerens, passasjerens og de bakre ytre seteryggene.

Hver er merket **SIDE AIRBAG**.

### ► Sidekollisjonsputer

Ikke fest tilbehør på eller ved sidekollisjonsputene. De kan virke inn på hvordan kollisjonsputene fungerer, eller skade noen hvis en kollisjonspute blåses opp.

## Betjening

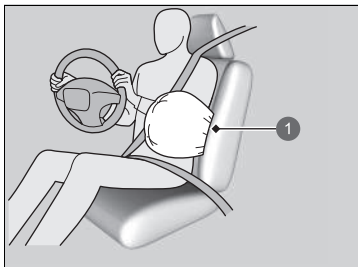

1 Utløst sidekollisjonspute

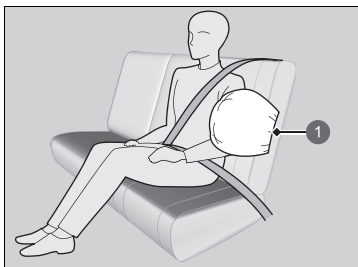

1 Utløst sidekollisjonspute

Når sensorene registrerer et moderat til alvorlig sammenstøt fra siden, gir kontrollenheten signal til sidekollisjonsputen på sammenstøtsiden om øyeblikkelig å blåse seg opp.

## Sidekollisjonsputer

Dekslene på seteryggen må ikke dekkes til eller skiftes ut uten avtale med en forhandler.

Feil utskifting eller tildekking av dekslene på seteryggen kan hindre at sidekollisjonsputene utløses korrekt under en sidekollisjon.

De fremre og bakre passasjerene må ikke lene seg i sideretningen med hodet i utløsningsområdet for sidekollisjonsputen. En sidekollisjonspute som utløses, kan slå med stor kraft og skade passasjerene alvorlig.

**■ Når sidekollisjonsputer utløses med liten eller ingen synlig skade**

Fordi kollisjonsputesystemet føler en brå reduksjon i farten, kan et sterkt sammenstøt mot siden av bilens ramme føre til at en sidekollisjonspute utløses. I slike tilfeller kan det være liten eller ingen skade, men sidestøtsensorene registrerte et sammenstøt som var alvorlig nok til å aktivere kollisjonsputen.

**■ Når kollisjonsputer foran ikke utløses selv om synlig skade virker alvorlig**

Det kan hende at en sidekollisjonspute ikke utløses under et sammenstøt som resulterer i tilsynelatende alvorlig skade. Dette kan skje når punktet for sammenstøtet var langt foran eller bak på bilen, eller når bilens støtabsorberende karosserideler tok mesteparten av kollisjonens energi. I begge tilfeller ville det ikke ha vært behov for kollisjonsputen, som ikke hadde gitt beskyttelse hvis den hadde blitt utløst.

## Sidekollisjonsgardiner

Sidekollisjonsgardinene beskytter hodene til føreren og passasjerene i ytre sitteposisjoner under et moderat til alvorlig sammenstøt fra siden.

### ■ Plassering

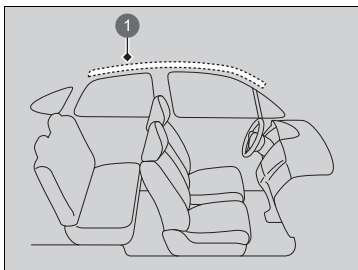

- 1 Plassering av sidekollisjonsgardinene

Sidekollisjonsgardinene er plassert i taket over sidevinduene på begge sider av bilen.

### » Sidekollisjonsgardiner

Sidekollisjonsgardinene er mest effektive når passasjerer har på seg sikkerhetsbeltet riktig og sitter oppreist, godt tilbakeleant i setet.

Det må ikke festes gjenstander til sidevinduene eller takstolpene da disse kan hindre at sidekollisjonsgardinene fungerer korrekt.

Kleshengere eller harde gjenstander må ikke henges opp på en kleskrok. Dette kan medføre skader hvis hodekollisjonsputen på siden blåses opp.

## ■ Betjening

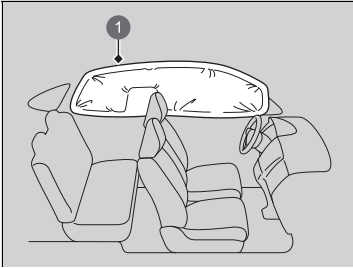

Sidekollisjongardinene er utformet for å bli utløst under et moderat til alvorlig sammenstøt fra siden.

- ① Utløst hodekollisjonspute på siden

### ■ Når sidekollisjongardinene utløses under en frontkollisjon

En av eller begge sidekollisjongardinene kan også bli blåst opp i en moderat til alvorlig frontkollisjon i vinkel.

## Lamper for kollisjonsputesystemet

Hvis det oppstår et problem i kollisjonsputesystemet, lyser SRS-lampen, og det vises en melding på skjermbildet.

### ■ Lampe for kollisjonssikringssystem (SRS)

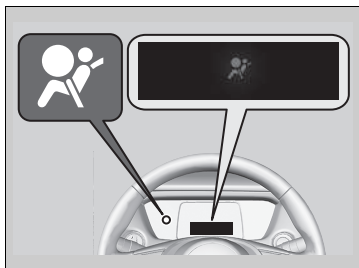

#### ■ Når effektmodusen er slått PÅ.

Lampen tennes i noen få sekunder og slås deretter av. Dette forteller deg at systemet fungerer som det skal.

Hvis lampen tennes på et hvilket som helst annet tidspunkt, eller ikke tennes i det hele tatt, må du få systemet kontrollert av en forhandler så fort som mulig. Gjør du ikke det, kan det hende at kollisjonsputene og sikkerhetsbeltestrammerne ikke fungerer som de skal ved behov.

### ⊗ Lampe for kollisjonssikringssystem (SRS)

## ⚠ ADVARSEL

Ignorering av SRS-lampen kan føre til alvorlig skade eller død hvis kollisjonsputesystemene eller strammerne ikke fungerer som de skal.

Få bilen kontrollert av en forhandler så fort som mulig hvis SRS-lampen varsler deg om et mulig problem.

## ■ Av-lampe for frontkollisjonspute på passasjersiden



### ■ Når av-lampen for passasjerkollisjonspute tennes

Lampen fortsetter å lyse når frontkollisjonsputen på passasjersiden er deaktivert.

Når et bakovervendt barnesikringssystem ikke er i bruk i passasjeretet foran, skal systemet slås på igjen manuelt. Lampen skal slukke.

## »» Lampe for kollisjonsikringssystem (SRS)

### ⚠ ADVARSEL

Fjern det bakovervendte barnesikringssystemet umiddelbart fra passasjeretet foran dersom SRS-lampen tennes. Selv om frontkollisjonsputen på passasjersiden er deaktivert må SRS-lampen ikke ignoreres.

SRS-systemet kan ha en feil som kan medføre at passasjerkollisjonsputen på passasjersiden blir aktivert og dermed kan forårsake alvorlige skader eller død.

## Vedlikehold av kollisjonspute

Du behøver ikke og bør ikke utføre vedlikehold på eller erstatte komponenter i kollisjonsputesystemet selv. Du bør imidlertid få bilen kontrollert av en forhandler i følgende situasjoner:

### ■ Når kollisjonsputene har blitt utløst

Hvis en kollisjonspute har blitt blåst opp, må kontrollenheten og andre tilhørende deler skiftes. På samme måte må en automatisk sikkerhetsbeltestrømmer skiftes når den har blitt aktivert.

### ■ Når bilen har vært i en moderat til alvorlig kollisjon

Selv om kollisjonsputene ikke blåste seg opp, bør du få forhandleren til å kontrollere det følgende: beltestrømmene for forsetene og de ytre baksetene og hvert sikkerhetsbelte som ble brukt under kollisjonen.

### ⌘ Vedlikehold av kollisjonspute

Fjerning av kollisjonsputekomponenter fra bilen er forbudt.

Ved funksjonsfeil eller utkobling eller etter at kollisjonsputen er utløst / sikkerhetsbeltestrømmen har vært i bruk, må kvalifisert personale rådføres.

Vi anbefaler at det ikke benyttes brukte kollisjonsputesystemkomponenter, inkludert kollisjonspute, strammere, sensorer og kontrollenhet.



## Beskytte barn i bil

Hvert år blir mange barn skadd eller drept i bilkollisjoner fordi de enten ikke er fastspent eller ikke riktig fastspent. Faktisk er bilulykker den fremste dødsårsaken for barn på 12 år og under.

For å redusere antall dødsfall og skader blant barn skal spedbarn og barn være korrekt festet når de sitter på i en bil.

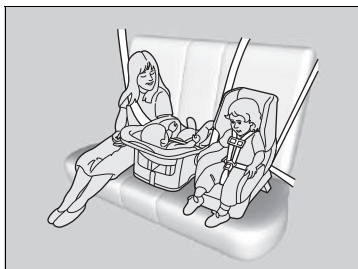

Barn bør sitte riktig fastspent i baksetet. Årsaken til dette er:

- En kollisjonspute foran som blåses opp, kan skade eller drepe et barn som sitter i forsetet.
- Et barn i forsetet har større sannsynlighet for å ha innvirkning på førerens evne til å kontrollere bilen på en sikker måte.
- Ifølge statistikken er barn i alle størrelser og aldre tryggere når de er riktig fastspent i baksetet.

### ☒ Beskytte barn i bil

Solskjerm på passasjersiden foran

## ⚠ ADVARSEL



Et bakovervendt barnesikringssystem må **ALDRI** brukes i et sete som er beskyttet med en **AKTIV KOLLISJONSPUTE** foran. Dette kan forårsake **DØD** eller **ALVORLIGE SKADER** hos **BARNET**.

## ⚠ ADVARSEL

Barn som ikke er fastspent eller som ikke er riktig fastspent, kan bli alvorlig skadet eller miste livet under en kollisjon.

Et barn som er for lite for et sikkerhetsbelte, bør være riktig fastspent i et godkjent barnesikringssystem. Et større barn bør være riktig fastspent med sikkerhetsbelte, om nødvendig bruke en sittepute.

- La aldri et barn sitte på fanget, da det er umulig å beskytte det under en eventuell kollisjon.
- Fest aldri et sikkerhetsbelte over deg selv og et barn. Under en kollisjon vil beltet sannsynligvis presses dypt inn i barnet og forårsake alvorlige eller livstruende skader.
- La aldri to barn bruke samme sikkerhetsbelte. Begge barna kan bli svært alvorlig skadet under en kollisjon.
- Alle barn som er for små til å bruke sikkerhetsbelter, må være korrekt festet i en godkjent barnesikring som er ordentlig festet til bilen av sikkerhetsbeltet eller et festesystem.

#### ► Beskytte barn i bil

I mange land krever loven at alle barn under 12 år og de som er lavere enn 150 cm, skal være korrekt sikret i et baksete.

I mange land er det obligatorisk å bruke et offisielt godkjent og passende barnesikringssystem ved transport av et barn i alle passasjer seter. Kontroller kravene i de lokale forskriftene.

Vi anbefaler en barnesikring i samsvar med FN-forskrift nr. 44 eller nr. 129, eller forskriftene i de gjeldende landene.

► **Valg av barnesikringssystem** S. 83

- Ikke la barn betjene dørene, vinduene eller setejusteringer.
- Ikke etterlat barn i bilen uten oppsyn, særlig i varmt vær når bilkupeen kan bli varm nok til å ta livet av dem. De kan også aktivere bilkontroller og gjøre at bilen beveger seg uventet.

#### ► Beskytte barn i bil

**ADVARSEL:** Bruk låseknappen for elektriske vinduer for å hindre barn i å åpne vinduene. Bruk av denne funksjonen hindrer barna i å leke med vinduene og dermed utsette seg for farer eller distrahere føreren.

► **Åpning/lukking av de elektriske vinduene**  
S. 182

**ADVARSEL:** Ta alltid med deg tenningsnøkkelen når du forlater bilen eller andre personer sitter i den.

For å minne deg om faren ved fremre kollisjonspute og barnesikring har bilen en advarselsetikett på passasjerens solskjerm.

Les og følg instruksjonene på denne etiketten.

► **Advarselsetiketter** S. 103

## Sikring av spedbarn og små barn

### ■ Beskyttelse av spedbarn

Et spedbarn må være riktig fastspent i et bakovervendt barnesikringsystem frem til spedbarnet når barnesikringsprodusentens vekt- eller høydegrense for setet.



#### ■ Plassering av et bakovervendt barnesikringsystem

Barnesikringsystemet må plasseres og sikres i baksetet.

- Vi anbefaler på det sterkeste at du monterer barnesikringen direkte bak passasjeretsetet foran, flytter setet så langt frem som nødvendig og lar det være ledig.
- Sørg for at det ikke er noen kontakt mellom barnesikringen og setet foran den. Alternativt kan det være en idé å få tak i en mindre, bakovervendt barnesikring.

### ►► Beskyttelse av spedbarn

#### ⚠ ADVARSEL

Plassering av et bakovervendt barnesikringsystem i forsetet kan føre til alvorlig skade eller død hvis kollisjonsputen til passasjerer foran blåses opp.

Plasser alltid et bakovervendt barnesikringsystem i baksetet, ikke i forsetet.

Som påkrevet i FN-forskrift nr. 94:

#### ⚠ ADVARSEL



Et bakovervendt barnesikringsystem må **ALDRI** brukes i et sete som er beskyttet med en **AKTIV KOLLISJONSPUTE** foran. Dette kan forårsake **DØD** eller **ALVORLIGE SKADER** hos **BARNET**.

Når det er montert riktig, kan et bakovervendt barnesikringsystem forhindre at føreren eller passasjeren foran kan flytte setet helt tilbake, eller fra å låse seteryggen i ønsket stilling.

#### ►► Beskyttelse av spedbarn

Mange eksperter anbefaler bruk av et bakovervendt barnesikringsystem frem til toårsalderen hvis barnets høyde og vekt er passende for et bakovervendt barnesikringsystem.

Bakovervendte barnesikringsystemer må aldri monteres i forovervendt posisjon.

Se alltid produsentens instruksjoner før du monterer barnesikringsystemet.

Hvis kollisjonsputen for passasjersiden foran utløses, kan den treffe det bakovervendte barnesikringsystemet med stor kraft, noe som kan forskyve eller ødelegge systemet og skade barnet alvorlig.

Hvis det ikke kan unngås å montere et bakovervendt barnesikringsystem i passasjersetet foran, må du slå av kollisjonsputesystemet på passasjersiden foran manuelt.

► **Av-system for frontkollisjonspute på passasjersiden** S. 62

## ■ Beskyttelse av mindre barn

Hvis et barn har overskredet høyde- og vektbegrensningene til et bakovervendt barnesikringsystem, bør barnet være riktig fastspent i et godt festet, forovervendt barnesikringsystem til de overskrider høyde- og vektbegrensningene for forovervendt barnesikringsystem.

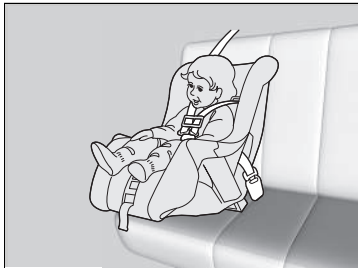

### ■ Plassering av et forovervendt barnesikringsystem

Vi anbefaler sterkt at du plasserer et forovervendt barnesikringsystem i baksetet.

Plassering av et forovervendt barnesikringsystem i forsetet kan være farlig. Baksetet er tryggest for et barn.

## ► Beskyttelse av mindre barn

### ▲ ADVARSEL

Plassering av et forovervendt barnesikringsystem i forsetet kan føre til alvorlig skade eller død hvis kollisjonsputen foran blåses opp.

Hvis du må plassere et forovervendt barnesikringsystem foran, flytter du setet så langt tilbake som mulig, og spenner barnet ordentlig fast.

Finn ut av lovene og reglene angående bruk av barnesikringsystemer der du kjører, og følg produsentens instruksjoner.

## ■ Valg av barnesikringssystem

Noen barnesikringssystemer er nedre festepunkt-kompatible. Noen har en stiv kobling, mens andre har en fleksibel kobling. Begge er like enkle å bruke. Noen eksisterende og tidligere barnesikringssystemer kan bare monteres ved hjelp av sikkerhetsbeltet. Uansett hvilken type du velger, må bruks- og vedlikeholdsinstruksjonene, inkludert anbefalte utløpsdatoer, fra barnesikringssystemets produsent og instruksjonene i denne håndboken følges. Korrekt montering er nøkkelen til best mulig beskyttelse av barnet.

Den fleksible typen er kanskje ikke tilgjengelig i ditt land.

I seteposisjoner og biler der det ikke finnes nedre festepunkter, monteres et barnesikringssystem med sikkerhetsbeltet og en øvre stropp for ekstra sikkerhet. Dette er fordi alle barnesikringssystemer må sikres med sikkerhetsbeltet når det nedre festepunktet ikke er i bruk. Dessuten vil produsenten av barnesikringssystemet kanskje tilråde til at det benyttes et sikkerhetsbelte for å feste et ISOFIX-sikringssystem, så snart barnet når en bestemt vekt. Se produsentens brukerhåndbok for korrekte monteringsinstruksjoner for barnesikringssystem.

### ■ Viktige hensyn ved valg av barnesikringssystem

Påse at barnesikringssystemet tilfredsstillr følgende tre krav:

- Barnesikringssystemet er av riktig type og størrelse for barnet.
- Barnesikringssystemet er av riktig type for plasseringen.
- Barnesikringen oppfyller sikkerhetsstandardene. Vi anbefaler en barnesikring i samsvar med FN-forskrift nr. 44 eller nr. 129, eller forskriftene i de gjeldende landene. Se etter godkjenningssmerket på systemet og produsentens samsvarserklæring på pakken.

### ☒ Valg av barnesikringssystem

Montering av et nedre festepunkt-kompatibelt barnesikringssystem er enkelt.

Barnesikringssystemer som er nedre festepunkt-kompatible, er utviklet for å forenkle monteringsprosessen og redusere sannsynligheten for skader som oppstår på grunn av feil montering.

### ■ Standarder for barnesikringer

Hvis en barnesikring (en i-Size/ISOFIX-type eller en type utstyrt med et sikkerhetsbelte) oppfyller den aktuelle FN-forskriften, vil den ha et godkjenningsmerke, som vist i tabellen ved siden av. Før du kjøper eller bruker et barnesikringssystem, må du passe på å kontrollere godkjenningmerket og kontrollere at det er kompatibelt med bilen og barnet, og at det er i samsvar med den aktuelle FN-forskriften.

### » Valg av barnesikringssystem

Eksempel på FN-forskrift nr. 44-godkjenningsmerke

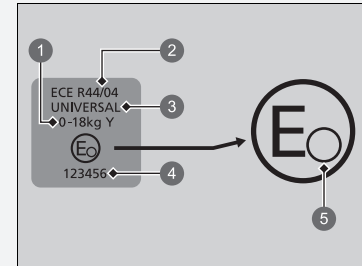

- 1 Vektgruppe
- 2 Forskriftsnummer
- 3 Kategori
- 4 Godkjenningsnummer
- 5 Landkode



### Valg av barnesikringssystem

Eksempel på FN-forskrift nr. 129-godkjenningsmerke

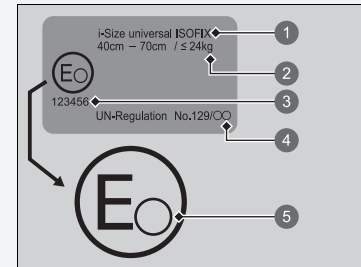

- 1 Kategori
- 2 Størrelse- og vektindikasjon
- 3 Godkjenningsnummer
- 4 Forskriftsnummer
- 5 Landkode

## Steder for montering av barnesikringssystem

Kollisjonspute på passasjersiden PÅ for modeller med venstrerett

Kollisjonspute på passasjersiden AV for modeller med venstrerett

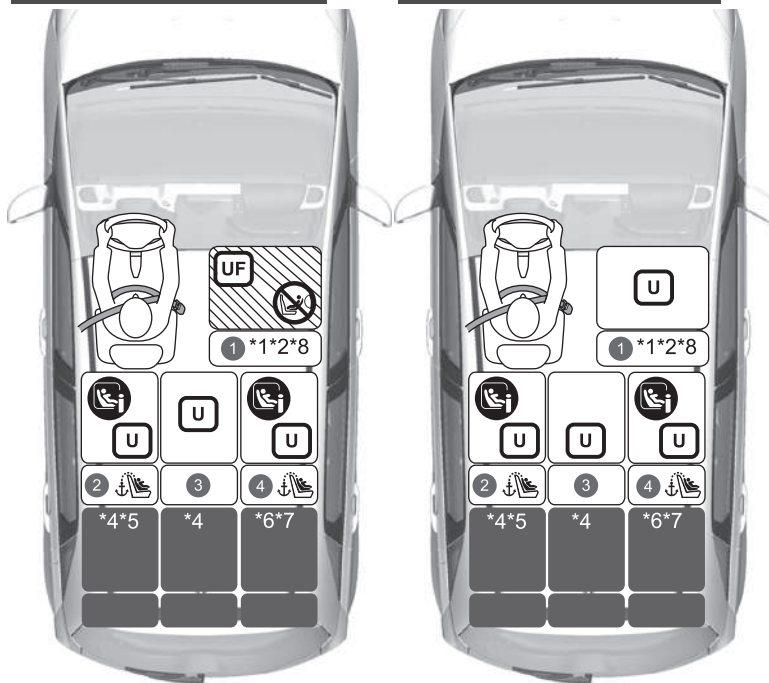

	Egnet for universelle sikringsystemer som installeres med bilens sikkerhetsbelter.
	Egnet for forovervendte universelle sikringsystemer som installeres med bilens sikkerhetsbelter.
	Egnet for i-Size- og ISOFIX-barnesikringsystemer.
	Bare egnet for forovervendte sikringsystemer.
	Det skal aldri brukes et bakovervendt barnesikringsystem.
	Seteposisjon utstyrt med de øvre forankringsfestene.

- \*1: Juster glideskinnen til den bakerste stillingen, og juster seteryggen slik at den står i den fremste låste stillingen.
- \*2: Nakkestøtten må fjernes når du fester et UN R129-godkjent barnesete som kan vende forover. Oppbevar nakkestøtten i bagasjerommet slik at den ikke kommer flyvende under plutselig bremsing eller kollisjon.
- \*3: De nevnte barnesikringsystemene (CRS) gjenspeiler Hondas anbefalinger på publiseringsdatoen. Du bør snakke med en godkjent forhandler for oppdatert informasjon som henviser til våre anbefalte CRS. Andre CRS kan også være egnet – kontakt CRS-produsentene for liste over anbefalte biler.
- \*4: Hvis du fester et barnesikringsystem til det midtre baksetet, kan ikke sikkerhetsbeltet på den ene siden brukes.
- \*5: Hvis du fester et barnesikringsystem til det venstre baksetet, kan ikke det midtre sikkerhetsbeltet brukes.
- \*6: Hvis du fester et barnesikringsystem til det bakre høyre setet, kan det hende at det midtre sikkerhetsbeltet blir ubrukelig.
- \*7: Hvis du fester ISOFIX-barnesikringsystem til det bakre høyre setet, kan det hende at det midtre sikkerhetsbeltet blir ubrukelig.
- \*8: Bare beltemontert type.

Barnesikringsystemer med støtteben kan installeres i seteposisjoner hvor i-Size kan ikke installeres. Midtsetet er imidlertid utelukket.

Kollisjonspute på passasjersiden PA for modeller med høyreratt



Kollisjonspute på passasjersiden AV for modeller med høyreratt



	Egnet for universelle sikringssystemer som installeres med bilens sikkerhetsbelter.
	Egnet for forovervendte universelle sikringssystemer som installeres med bilens sikkerhetsbelter.
	Egnet for i-Size- og ISOFIX-barnesikringssystemer.
	Bare egnet for forovervendte sikringssystemer.
	Det skal aldri brukes et bakovervendt barnesikringssystem.
	Seteposisjon utstyrt med de øvre forankringsfestene.

- \*1: Juster glideskinnen til den bakerste stillingen, og juster seteryggen slik at den står i den fremste låste stillingen.
- \*2: Nakkestøtten må fjernes når du fester et UN R129-godkjent barnesete som kan vende forover. Oppbevar nakkestøtten i bagasjerommet slik at den ikke kommer flyvende under plutselig bremsing eller kollisjon.
- \*3: De nevnte barnesikringssystemene (CRS) gjenspeiler Hondas anbefalinger på publiseringsdatoen. Du bør snakke med en godkjent forhandler for oppdatert informasjon som henviser til våre anbefalte CRS. Andre CRS kan også være egnet – kontakt CRS-produzentene for liste over anbefalte biler.
- \*4: Hvis du fester et barnesikringssystem til det midtre baksetet, kan ikke sikkerhetsbeltet på den ene siden brukes.
- \*5: Hvis du fester et barnesikringssystem til det venstre baksetet, kan ikke det midtre sikkerhetsbeltet brukes.
- \*6: Hvis du fester et barnesikringssystem til det bakre høyre setet, kan det hende at det midtre sikkerhetsbeltet blir ubrukelig.
- \*7: Hvis du fester ISOFIX-barnesikringssystem til det bakre høyre setet, kan det hende at det midtre sikkerhetsbeltet blir ubrukelig.
- \*8: Bare beltemontert type.

Barnesikringssystemer med støtteben kan installeres i seteposisjoner hvor i-Size kan ikke installeres. Midtsetet er imidlertid utelukket.

Alle modeller

Detaljinformasjon om CRS-installasjon

Seteposisjonsnummer	Størrelsegrupper Vekt Størrelse		Seteposisjon				
			①		②	③	④
			Passasjer foran*1		2. rad		
			På		OFF	Venstre	Midten
Seteposisjon egnet for universelle sikringssystemer (ja/nei)	Gruppe 0	Mindre enn 10 kg	Nei	Ja	Ja*4	Ja*4	Ja
	Gruppe 0+	Mindre enn 13 kg					
	Gruppe I	9–18 kg	Ja	Ja	Ja*4	Ja	
	Gruppe II	15–25 kg					
	Gruppe III	22–36 kg					
i-Size-seteposisjon (ja/nei)	≤ 150 cm		Nei	Nei	Ja	Nei	Ja
Seteposisjon egnet for anbefalte originale barnesikringer <sup>3</sup>	Se Genuine CRS List		Ja	Ja	Ja*5	Ja*4	Ja*6
Seteposisjon egnet for sideveis festeanordning (L1/L2)	—		Nei	Nei	Nei	Nei	Nei
Største egnede bakovervendte festeanordning (R1/R2X/R2/R3)	Gruppe 0	Mindre enn 10 kg	Nei	Nei	R3*5	Nei	R3*7
	Gruppe 0+	Mindre enn 13 kg					
	Gruppe I	9–18 kg					
Største egnede forovervendte festeanordning (F2X/F2/F3)	Gruppe I	9–18 kg	Nei	Nei	F3*5	Nei	F3*7
Største egnede sitteputefeste (B2/B3)	≤ 150 cm		B3*2 *8	B3*2 *8	B3*5	B3*4	B3*6

►► Steder for montering av barnesikringssystem

Når du kjøper et barnesikringssystem, må du passe på å kontrollere ISOFIX-størrelseklasse eller festeanordningen for å sikre at setet er kompatibelt med bilen.

Festeanordning (CRF)	Beskrivelse
ISO/L1	Venstre sidevendt (bærebag) barnesete
ISO/L2	Høyre sidevendt (bærebag) barnesete
ISO/R1	Bakovervendt barnesete
ISO/R2X	Bakovervendte barnesikringssystemer med redusert høyde
ISO/R2	Bakovervendte barnesikringssystemer med redusert høyde
ISO/R3	Bakovervendte barnesikringssystemer med full høyde
ISO/F2X	Forovervendte barnesikringer med redusert høyde
ISO/F2	Forovervendte barnesikringer med redusert høyde
ISO/F3	Forovervendte barnesikringer med full høyde
ISO/B2	Forovervendt sittepute med redusert bredde
ISO/B3	Forovervendt sittepute med full bredde

- \*1: Juster glideskinnen til den bakerste stillingen, og juster seteryggen slik at den står i den fremste låste stillingen.
- \*2: Nakkestøtten må fjernes når du fester et UN R129-godkjent barnesete som kan vende forover. Oppbevar nakkestøtten i bagasjerommet slik at den ikke kommer flyvende under plutselig bremsing eller kollisjon.
- \*3: De nevnte barnesikringssystemene (CRS) gjenspeiler Hondas anbefalinger på publiseringsdatoen. Du bør snakke med en godkjent forhandler for oppdatert informasjon som henviser til våre anbefalte CRS. Andre CRS kan også være egnet – kontakt CRS-produsentene for liste over anbefalte biler.
- \*4: Hvis du fester et barnesikringssystem til det midtre baksetet, kan ikke sikkerhetsbeltet på den ene siden brukes.
- \*5: Hvis du fester et barnesikringssystem til det venstre baksetet, kan ikke det midtre sikkerhetsbeltet brukes.
- \*6: Hvis du fester et barnesikringssystem til det bakre høyre setet, kan det hende at det midtre sikkerhetsbeltet blir ubrukelig.
- \*7: Hvis du fester ISOFIX-barnesikringssystem til det bakre høyre setet, kan det hende at det midtre sikkerhetsbeltet blir ubrukelig.
- \*8: Bare beltemontert type.

Barnesikringssystemer med støtteben kan installeres i seteposisjoner hvor i-Size kan ikke installeres. Midtsetet er imidlertid utelukket.

## ■ Liste over originale barnesikringer for Europa

### UN R129

Bruksområde	Barnesikringssystem	Kategori
40 til 83 cm Opptil 13 kg (fødsel til 15 måneder)	Honda Baby Safe	Universelle sikringssystemer
	Honda Baby Safe ISOFIX	i-Size universell ISOFIX
76 til 105 cm 8 til 22 kg (15 måneder til 4 år)	Honda ISOFIX	i-Size universell ISOFIX
100 til 150 cm 15 til 36 kg (3,5 år til 12 år)	Honda KIDFIX	i-Size sittepute

## ■ Montering av et barnesikringsystem kompatibelt med nedre festepunkt

Et nedre festepunkt-kompatibelt barnesikringsystem kan monteres på begge de to ytre baksetene. Et barnesikringsystem er festet til de nedre festepunktene enten med de stive eller de fleksible tilkoblingene (se illustrasjonene).

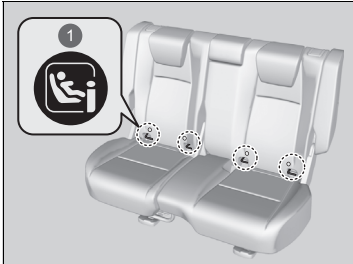

1 Merker

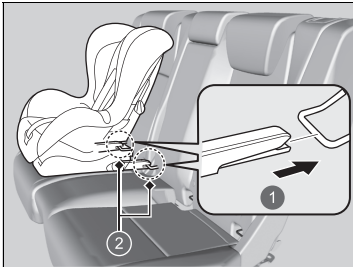

1 Stiv type  
2 Nedre festepunkter

1. Finn de nedre festepunktene under merkene.
2. Senk nakkestøtten til sin laveste posisjon.

3. Plasser barnesikringsystemet på bilsetet og fest barnesikringsystemet til de nedre festepunktene i henhold til instruksjonene som fulgte med barnesikringsystemet.
  - Ved montering av barnesikringsystemet må det påses at de nedre festepunktene ikke hindres av sikkerhetsbeltet eller av andre gjenstander.

► Montering av et barnesikringsystem kompatibelt med nedre festepunkt

## ⚠ ADVARSEL

**Ikke fest to barnesikringsystemer til samme festepunkt. Ved en eventuell kollisjon kan det være at ett festepunkt ikke er sterkt nok til å holde to barnesikringsystemer. Det kan derfor ryke, noe som kan forårsake alvorlig skade eller død.**

Noen barnesikringsystemer leveres med ekstra styrekopper som forhindrer mulige skader på setetrekket. Følg produsentens instruksjoner ved bruk av styrekopper, og fest dem på de nedre festepunktene som vist på bildet.

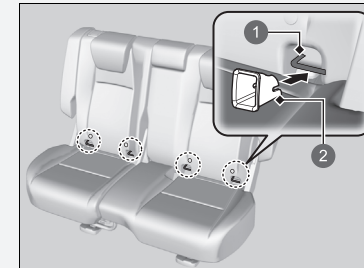

1 Nedre festepunkt  
2 Styrekopp

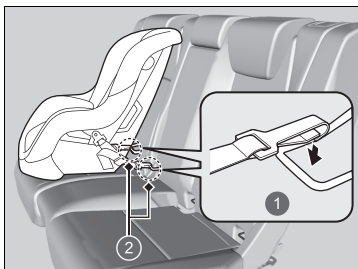

- 1 Fleksibel type
- 2 Nedre festepunkter

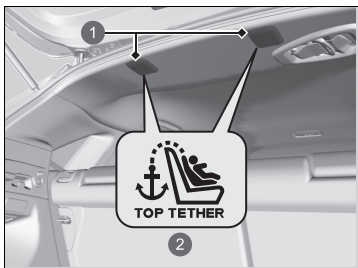

- 1 Deksel
- 2 Symbol for toppfestepunkt

- 4. Åpne dekselet for stroppefestene.
- 5. Før festestroppen over seteryggen. Pass på at stroppen ikke blir vridd.
- 6. Fest festestroppkroken til festepunktet.
- 7. Stram festestroppen i henhold til instruksjonene fra produsenten av barnesikringsystemet.

#### ► Montering av et barnesikringsystem kompatibel med nedre festepunkt

Av hensyn til barnets sikkerhet må det påses at barnesikringsystemet er korrekt festet til bilen ved bruk av sikringer som er montert i de nedre festesystemene. Et barnesikringsystem som ikke er korrekt festet, vil ikke gi god nok beskyttelse for et barn i en kollisjon og kan medføre skade på barnet eller på andre personer i bilen.

Den fleksible typen er kanskje ikke tilgjengelig i ditt land.

**ADVARSEL:** Bruk aldri en krok som ikke har et symbol for toppfestepunkt, når barnesikringen installeres.



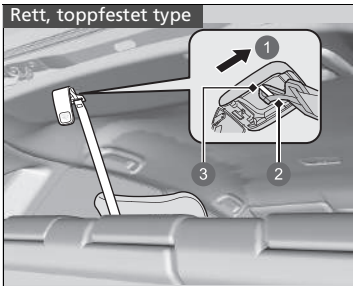

- ① Foran bilen
- ② Festestroppkrok
- ③ Festepunkt

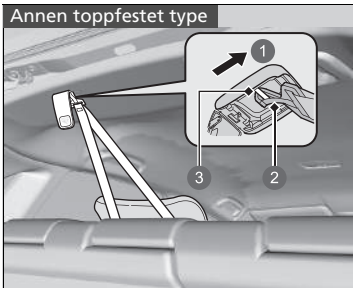

- ① Foran bilen
- ② Festestroppkrok
- ③ Festepunkt

8. Kontroller at barnesikringssystemet er godt festet, ved å rugge det forover og bakover og fra side til side. Det skal være liten bevegelse.

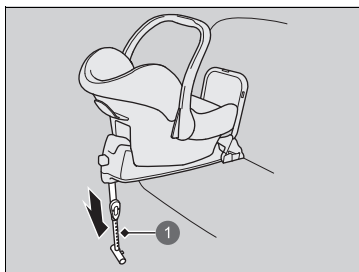

1 Støtteben

#### Barnesikringssystem med støtteben

4. Forleng støttebenet til det berører gulvet i henhold til instruksene fra produsenten av barnesikringen.
  - Bekreft at delen av gulvet som støttebenet står på, er plan. Hvis delen ikke er plan, gir ikke støttebenet tilstrekkelig støtte.
  - Sørg for at det ikke er noen kontakt mellom barnesikringen og setet foran den.

## ■ Installering av barnesikringssystem med hofte/skulder-belte

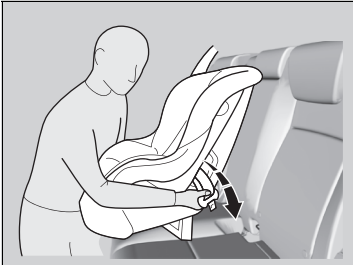

1. Senk nakkestøtten til sin laveste posisjon.
2. Plasser barnesikringssystemet på bilsetet.
3. Før sikkerhetsbeltet gjennom barnesikringssystemet i henhold til instruksjonene fra produsenten av barnesikringssystemet, og sett låseplaten inn i spennen.
  - Sett låseplaten helt inn til den klikker på plass.

## ⊠ Installering av barnesikringssystem med hofte/skulder-belte

Et barnesikringssystem som ikke er korrekt festet, vil ikke gi god nok beskyttelse for et barn i en kollisjon og kan medføre skade på barnet eller på andre personer i bilen.

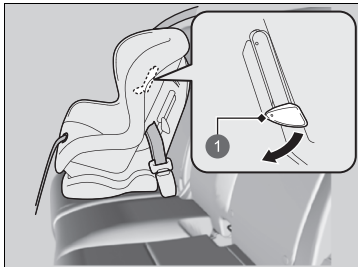

1 Tapp

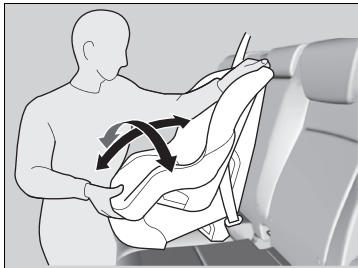

4. Skyv låsetappen ned. Før skulderdelen av beltet inn i sporet på siden av sikringssystemet.
5. Grip tak i skulderdelen av beltet i nærheten av spennen, og trekk opp for å fjerne slakk i hoftedelen av beltet.
  - Legg vekt på barnesikringssystemet og skyv det inn i bilsetet når dette gjøres.
6. Plasser beltet riktig, og skyv opp tappen. Pass på at beltet ikke blir vridd.
  - Når tappen skyves opp, trekkes den øvre skulderdelen av beltet opp for å fjerne slakk fra beltet.
7. Kontroller at barnesikringssystemet er godt festet, ved å ruge det forover og bakover og fra side til side. Det skal være liten bevegelse.
8. Sørg for at ubrukte sikkerhetsbelter som kan nås av barnet, er fastspent.

## Ekstra sikkerhet med festestropp

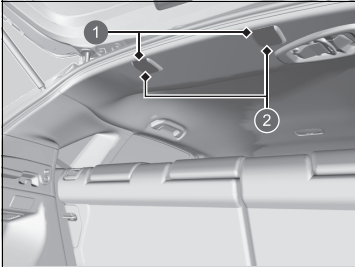

- 1 Festepunkter for stropper
- 2 Deksel

Det er et forankringspunkt for stropper i taket for hvert av de ytre baksetene. Hvis du har et barnesikringsystem som leveres med en festestropp, men som kan monteres med et sikkerhetsbelte, kan festestroppen brukes for ekstra sikkerhet.

1. Finn det aktuelle festepunktet for stroppen.
2. Senk nakkestøtten til sin laveste posisjon.
3. Åpne festepunktdekslet.
4. Før festestroppen over seteryggen. Pass på at stroppen ikke blir vridd.
5. Fest festestroppkroken til festepunktet.
6. Stram festestroppen i henhold til instruksjonene fra produsenten av barnesikringsystemet.

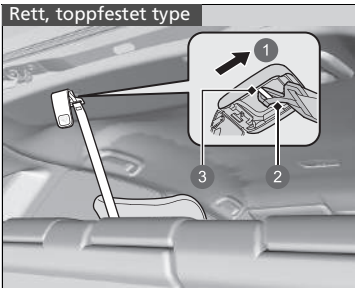

- 1 Foran bilen
- 2 Festestroppkrok
- 3 Festepunkt

## Ekstra sikkerhet med festestropp

**ADVARSEL:** Festepunkter for barnesikringsystemer er bare utformet for å kunne motstå belastninger fra korrekt monterte barnesikringsystemer. Disse må aldri benyttes til montering av sikkerhetsbelter for voksne, ledningsnett eller andre gjenstander eller utstyr i bilen.

Bruk alltid en festestropp for forovervendte barnesikringer når du bruker sikkerhetsbeltet eller nedre festepunkter.

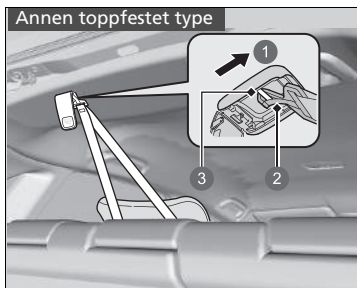

- 1 Foran bilen
- 2 Festestroppkrok
- 3 Festepunkt

## Sikring av større barn

### ■ Beskytte større barn

På de neste sidene finner du instruksjoner om hvordan du kan kontrollere om sikkerhetsbeltet sitter riktig, hvilken type sittepute du bør bruke, og annen viktig informasjon som gjelder dersom barnet må sitte i forsetet.

### ■ Kontrollere at sikkerhetsbeltet passer

Når et barn er for stort for et barnesikringssystem, sikrer du barnet i baksetet ved hjelp av hofte/skulder-beltet. Sørg for at barnet sitter oppreist og helt tilbakeleant, og svar deretter på følgende spørsmål.



#### ■ Sjekkliste

- Kan barnet bøye knærne komfortabelt over setekanten?
- Krysser skulderbeltet mellom barnets hals og arm?
- Er sikkerhetsbeltets hoftedel så lav som mulig, og berører den barnets lår?
- Vil barnet være i stand til å sitte slik hele turen?

Hvis du svarer ja på alle disse spørsmålene, er barnet klart til å bruke hofte/skulder-beltet riktig. Hvis du svarer nei på noen av spørsmålene, må barnet sitte på en sittepute inntil sikkerhetsbeltet passer korrekt uten sittepute.

### ► Sikring av større barn

## ⚠ ADVARSEL

Hvis et barn som er 12 år eller yngre, får sitte foran, kan det føre til skade eller død hvis den fremre kollisjonsputen for passasjer blåses opp.

Hvis et større barn må sitte i forsetet, skal bilsetet flyttes så langt bak som mulig, barnet må sitte riktig oppreist og bruke sikkerhetsbeltet korrekt, eventuelt med en sittepute etter behov.

## ■ Sitteputer



Hvis et hofteskulderbelte ikke kan brukes riktig, plasserer du barnet på en sittepute i baksetet. Av hensyn til barnets sikkerhet må du kontrollere at barnet oppfyller anbefalingene fra produsenten av sitteputen.



1 Veiledning

Det finnes en ryggstøtte for en bestemt sittepute. Monter ryggstøtten på sitteputen, og juster den i forhold til bilsetet i henhold til produsentens instruksjoner for sitteputen. Sørg for at sikkerhetsbeltet er ført korrekt gjennom føringen ved skulderen på seteryggen, og at beltet ikke berører eller krysser barnets hals.

## ► Sitteputer

Når du monterer en sittepute, må du passe på at du leser instruksjonene som fulgte med den, og monterer puten i henhold til disse.

Det finnes høye og lave sitteputer. Velg en sittepute som gjør at barnet kan bruke sikkerhetsbeltet riktig.

Vi anbefaler bruk av en sittepute med ryggstøtte. Det vil gjøre det lettere å justere skulderbeltet.



## ■ Beskytte større barn – sluttkontroller

Bilen har et baksete hvor barn kan spennes fast riktig. Hvis du må kjøre en gruppe barn, og et barn må sitte foran:

- Sørg for at du leser og fullt ut forstår instruksjonene og sikkerhetsinformasjonen i denne håndboken.
- Flytt passasjeretset foran så langt bakover som mulig.
- Sørg for at barnet sitter oppreist og godt tilbakelent i setet.
- Kontroller at sikkerhetsbeltet er riktig plassert slik at barnet sitter trygt i setet.

## ■ Overvåking av barn i bil

Vi anbefaler på det sterkeste at du holder et øye med barn i bilen. Selv eldre, mer modne barn må av og til minnes på at de må feste sikkerhetsbeltet og sitte ordentlig.

## Karbonmonoksidgass

Motoreksosen fra denne bilen inneholder karbonmonoksid, som er en fargeløs, luktfri og svært giftig gass. Så lenge du vedlikeholder bilen ordentlig, vil ikke karbonmonoksidgass komme inn i kupeen.

### ■ Få eksosanlegget kontrollert med tanke på lekkasjer hver gang

- Eksosanlegget lager en uvanlig lyd.
- Eksosanlegget kan ha blitt skadet.
- Bilen heves for oljeskift.

Når du betjener en bil med bakluken åpen, kan luftstrømmer trekke eksos inn i kupeen og skape en farlig tilstand. Hvis du må kjøre med bakluken åpen, åpner du alle vinduene og setter klimaanlegget som vist nedenfor.

1. Velg friskluftmodus.
2. Velg -modusen.
3. Sett viftehastigheten til høy.
4. Sett temperareguleringen på en komfortabel innstilling.

Juster klimaanlegget på samme måte hvis du sitter i en parkert bil mens motoren går.

### ⊠ Karbonmonoksidgass

## ⚠ ADVARSEL

Karbonmonoksidgass er giftig. Hvis den innåndes, kan det medføre tap av bevissthet og til og med død.

**Unngå lukkede områder eller aktiviteter hvor du blir utsatt for karbonmonoksid.**

Et innelukket område som for eksempel en garasje kan raskt fylles opp med karbonmonoksidgass.

Ikke la motoren gå med garasjedøren lukket. Selv når garasjedøren er åpen, må du kjøre ut av garasjen umiddelbart etter at du har startet motoren.

## Etikettplasseringer

Disse etikettene befinner seg i områdene som vises her. De advarer deg mot potensielle farer som kan føre til alvorlig skade eller død. Les disse etikettene nøye.

Hvis en etikett faller av eller blir vanskelig å lese, må en forhandler kontaktes for å skifte det ut.

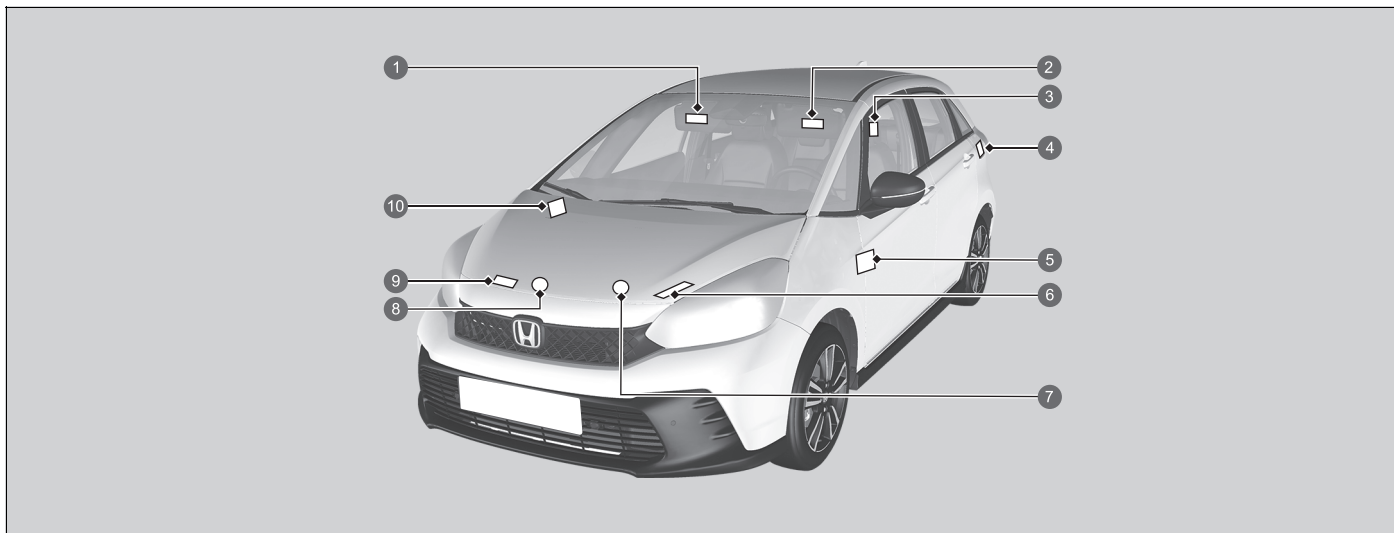

- 1 Beskytte barnepassasjer (modeller med venstreratt) ➔ S. 77
- 2 Beskytte barnepassasjer (modeller med høyre ratt) ➔ S. 77
- 3 Bakre nakkestøtte ➔ S. 217
- 4 Drivstoff ➔ S. 498
- 5 Av-system for kollisjonspute på passasjersiden foran (modeller med høyre ratt) ➔ S. 64
- 6 12-voltsbatteri ➔ S. 553
- 7 Løkk til overskuddstank for inverterkjølevæske

























- 8 Radiatorlokk ➤ S. 528
- 9 Klimaanlegg ➤ S. 556
- 10 Av-system for kollisjonspute på passasjersiden foran (modeller med venstreratt) ➤ S. 64

# Instrumentpanel























Dette kapitlet beskriver knappene, lampene og målerne som brukes under kjøring.



<b>Indikatorer</b> .....	106
Varsel- og informasjonsmeldinger i skjermbildet.....	126
<b>Målere og skjermbilde</b>	
Målere.....	139
Skjermbilde .....	143

 *1	Lampe for parkeringsbrems og bremsesystem (rød)	→s. 108	 *1	Lampe for 12-voltsbatteriladesystem	→s. 111	 *1	On/off-lamper for frontkollisjonspute på passasjersiden	→s. 114
 *1	Parkeringsbrems- og bremsesystemlampe (oransje)	→s. 109	 D	Lampe for girposisjon	→s. 111	 *1	Lampe for stabiliseringssystemet (VSA)	→s. 114
 *1	Lampe for automatisk bremseholdersystem	→s. 110		Lampe for girsystem	→s. 111	 *1	OFF-lampe for kjøretøystabiliseringssystemet (VSA)	→s. 115
 *1	Lampe for automatisk bremseholder	→s. 110		Lampe for paddle/girskift-retardasjonshendel*	→s. 112	 *1	Systemlampe for elektrisk servostyring (EPS)	→s. 115
 *1	Strømsystemlampe	→s. 110		Lampe for sikkerhetsbeltevarsel	→s. 112	 *1	Lampe for lavt dekktrykk / varslingsystem for feil dekktrykk	→s. 116
	Klar-lampe	→s. 110		Drivstoffnivålampe	→s. 113	 P	Lampe for parkeringssensor	→s. 116
 EV	EV-indikator	→s. 110	 *1	Lampe for system for blokkeringsfrie bremses (ABS)	→s. 113	 i	Systemvarselampe	→s. 117
 *1	Feilfunksjonslampe	→s. 111	 *1	Lampe for kollisjonssikringssystem (SRS)	→s. 113		Lampe for blinklys og lampe for nødblinklys	→s. 117



\*1 : Når du setter effektmodusen til PÅ, tennes disse lampene for å angi at det utføres systemkontroller. De slukkes etter et par sekunder eller når strømsystemet har startet. Hvis en lampe ikke tennes eller slukkes, kan det være en feil i det tilhørende systemet. Følg instruksjonene i brukerhåndboken for å løse problemet.

	Lampe for tente lys	→s. 118		Lampe for justerbar fartsbegrenser (hvit/grønn)	→s. 121		*1 Lampe for kollisjonsminimerende bremsesystem (CMBS) (oransje)	→s. 122
	Fjernlyslampe	→s. 118		Lampe for intelligent fartsbegrenser (hvit/grønn)	→s. 121		Lampe for kollisjonsminimerende bremsesystem (CMBS) (grå)	→s. 122
	*1 Lampe for automatisk fjernlys	→s. 118		Lampe for alarmsystem	→s. 119		*1 Lampe for veiavkjørselbegrensning (oransje)	→s. 122
	Lampe for tåkelys foran*	→s. 118		Startsperrelampe	→s. 119		Lampe for veiavkjørselbegrensning (grå)	→s. 122
	Lampe for tåkelys bak	→s. 118		*1 Lampe for adaptiv cruisekontroll (ACC) med Low Speed Follow (oransje)	→s. 120		Lampe for styringsassistanse veiavkjørselbegrensning automatisk AV	→s. 122
	*2 Lampe for ECON-modus	→s. 119		Lampe (hvit/grønn) for adaptiv cruisekontroll (ACC) med Low Speed Follow	→s. 121		*1 Lampe for sikkerhetsstøtte (oransje)	→s. 123
	Lampe for NORMAL-modus*	→s. 120		*1 Lampe for kjørefeltkontrollsystem (LKAS) (oransje)	→s. 121		Lampe for sikkerhetsstøtte (grønn/grå)	→s. 125
	Lampe for SPORT-modus*	→s. 120		Lampe for kjørefeltkontrollsystem (LKAS) (grønn)	→s. 121			

\*1: Når du setter effektmodusen til PÅ, tenes disse lampene for å angi at det utføres systemkontroller. De slukkes etter et par sekunder eller når strømsystemet har startet. Hvis en lampe ikke tenes eller slukkes, kan det være en feil i det tilhørende systemet. Følg instruksjonene i brukerhåndboken for å løse problemet.









\*2: Modeller uten bryter for kjøremodus

\*3: Modeller med bryter for kjøremodus

Lampe	Navn	Lyser/blinker	Forklaring	Melding
 (Rød)	Lampe for parkeringsbrems og bremsesystem (rød)	<ul style="list-style-type: none"> <li>• Tennes hvis parkeringsbremsen er på og slukkes når den slippes opp.</li> <li>• Tennes når bremsevæsknivået er lavt.</li> <li>• Tennes hvis det er et problem med bremsesystemet.</li> <li>• Det høres et lydsignal og lampen tennes hvis du kjører med parkeringsbremsen på.</li> </ul>	<ul style="list-style-type: none"> <li>• <b>Tennes under kjøring</b> – Pass på at parkeringsbremsen er frigjort. Kontroller bremsevæsknivået.                         <ul style="list-style-type: none"> <li>☒ <b>Hva du må gjøre når lampen tennes under kjøring</b> S. 595</li> </ul> </li> <li>• <b>Kommer sammen med parkeringsbrems og bremsesystem-lampe (gul)</b> – Stopp umiddelbart på et trygt sted. Kontakt en forhandler for reparasjon. Brems pedalen blir hardere å bruke. Trå pedal lengre inn enn du normalt gjør.                         <ul style="list-style-type: none"> <li>☒ <b>Hvis bremsesystemlampen (rød) tennes eller blinker samtidig som bremsesystemlampen (oransje) tennes</b> S. 597</li> </ul> </li> <li>• <b>Tennes sammen med ABS-lampen</b> – Få bilen kontrollert av en forhandler.                         <ul style="list-style-type: none"> <li>☒ <b>Hvis bremsesystemlampen (rød) tennes eller blinker</b> S. 595</li> </ul> </li> </ul>	   











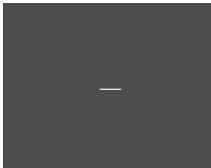



Lampe	Navn	Lyser/blinker	Forklaring	Melding
 (Rød)	Lampe for parkeringsbrems og bremsesystem (rød)	<ul style="list-style-type: none"> <li>• Lyser i omtrent 30 sekunder når den elektriske parkeringsbremsen aktiveres mens effektmodusen er satt til TILBEHØR eller KJØRETØY AV, og slukkes deretter.</li> <li>• Forblir på i omtrent 30 sekunder når du setter effektmodusen til KJØRETØY AV mens den elektriske parkeringsbremsen aktiveres, og slukkes deretter.</li> </ul>	<ul style="list-style-type: none"> <li>• <b>Blinker, og lampen for det parkeringsbremsen og bremsesystemet (gul) tennes samtidig</b> – Det er et problem med det elektriske parkeringsbremsesystemet. Parkeringsbremsen er kanskje ikke aktivert. Unngå å bruke parkeringsbremsen, og få bilen kontrollert av en forhandler umiddelbart. <ul style="list-style-type: none"> <li>▣ <b>Hvis bremsesystemlampen (rød) tennes eller blinker samtidig som bremsesystemlampen (oransje) tennes</b> S. 597</li> </ul> </li> </ul>	
 (Oransje)	Parkeringsbrems- og bremsesystemlampe (oransje)	<ul style="list-style-type: none"> <li>• Tennes når det er et problem med et system knyttet til bremsing, som ikke er det vanlige bremsesystemet.</li> <li>• Lyser når det er et problem med det elektriske parkeringsbremsesystemet og/eller det automatiske Brake Hold-systemet.</li> </ul>	<ul style="list-style-type: none"> <li>• <b>Tennes under kjøring</b> – Unngå høye hastigheter og bråbremsing. Få bilen til en forhandler umiddelbart.</li> <li>• <b>Lyser konstant</b> – Unngå å bruke parkeringsbremsen, og få bilen kontrollert av en forhandler umiddelbart.</li> </ul>	 





Lampe	Navn	Lyser/blinker	Forklaring	Melding
	Lampe for automatisk bremseholdersystem	<ul style="list-style-type: none"> <li>Tennes når det automatiske bremseholdersystemet er på.</li> </ul>	<ul style="list-style-type: none"> <li>► <b>Automatisk bremseholder</b> s. 478</li> </ul>	
	Lampe for automatisk bremseholder	<ul style="list-style-type: none"> <li>Lyser når den automatiske bremseholderen er aktivert.</li> </ul>	<ul style="list-style-type: none"> <li>► <b>Automatisk bremseholder</b> s. 478</li> </ul>	—
	Strømsystemlampe	<ul style="list-style-type: none"> <li>Tennes hvis det er et problem med det elektriske kjøretøysystemet.</li> </ul>	<ul style="list-style-type: none"> <li>• <b>Lyser konstant</b> – Få kjøretøyet umiddelbart undersøkt av en forhandler.</li> </ul>	
	Klar-lampe	<ul style="list-style-type: none"> <li>Lyser når kjøretøyet er klart til å kjøre.</li> </ul>	<ul style="list-style-type: none"> <li>► <b>Slå på strømmen</b> s. 357</li> </ul>	
	EV-indikator	<ul style="list-style-type: none"> <li>Tennes når kjøretøyet beveges av den elektriske motoren og bensinmotoren ikke er i drift.</li> </ul>	—	—





Lampe	Navn	Lyser/blinker	Forklaring	Melding
	Feilfunksjonslampe	<ul style="list-style-type: none"> <li>Tennes hvis det er et problem med utslippskontrollsystemene eller det elektriske kjøretøysystemet*.</li> <li>Blinker hvis det registreres feiltenning i motorens sylindre.</li> </ul>	<ul style="list-style-type: none"> <li>► <b>Hvis feilfunksjonslampen tennes eller blinker</b> S. 594</li> </ul>	
	Lampe for 12-voltsbatteriladesystem	<ul style="list-style-type: none"> <li>Tennes når det er et problem med ladesystemet.</li> </ul>	<ul style="list-style-type: none"> <li>Stopp på et trygt sted, og kontakt en forhandler øyeblikkelig.                             <ul style="list-style-type: none"> <li>► <b>Kontrollere 12-voltsbatteriet</b> S. 548</li> <li>► <b>Hvis ladelampen for 12-voltsbatteriet tennes</b> S. 593</li> </ul> </li> </ul>	
	Lampe for girposisjon	<ul style="list-style-type: none"> <li>Indikerer gjeldende girposisjon.</li> </ul>	<ul style="list-style-type: none"> <li>► <b>Giring</b> S. 363</li> </ul>	
	Lampe for girsystem	<ul style="list-style-type: none"> <li>Blinker hvis girkasssystemet har et problem.</li> </ul>	<ul style="list-style-type: none"> <li>Blinker under kjøring – Unngå brå oppstart og akselerasjon, og få bilen kontrollert av en forhandler øyeblikkelig.</li> </ul>	
			<ul style="list-style-type: none"> <li>Parker bilen øyeblikkelig på et trygt sted.                             <ul style="list-style-type: none"> <li>► <b>Nødslepning</b> S. 606</li> </ul> </li> <li>Få bilen kontrollert av en forhandler.</li> </ul>	

\* Ikke tilgjengelig på alle modeller

Lampe	Navn	Lyser/blinker	Forklaring	Melding
	Lampe for paddle/girskift-retardasjonshendel*	<ul style="list-style-type: none"> <li>• Tennes når du trekker i velgerhendelen.</li> <li>• Blinker hvis retardasjon ikke inntreffer når du trekker i velgerhendelen.</li> <li>• Tennes med <b>M</b> når <b>SPORT</b>-modus er valgt eller girspaken står i <b>B</b> og velgerhendelen er trukket.</li> </ul>	<p>➤ <b>Paddle/girskift-retardasjonshendel</b>* S. 365</p>	
	Lampe for sikkerhetsbeltevarsel	<ul style="list-style-type: none"> <li>• Tennes hvis du ikke har på deg sikkerhetsbelte når du setter effektmodusen til PÅ.</li> <li>• Hvis passasjerer foran ikke har på seg sikkerhetsbelte, tennes lampen noen sekunder senere.</li> <li>• Lyser en stund mens setebeltet bak løsnes mens effektmodus er PÅ.</li> <li>• Blinker under kjøring hvis du og/eller en passasjer ikke har festet sikkerhetsbeltet. Lydsignalet høres og lampen blinker med jevne mellom.</li> </ul>	<ul style="list-style-type: none"> <li>• Lydsignalet stopper og lampen slukkes når du og passasjerer fester sikkerhetsbeltet.</li> <li>• <b>Forblir på etter at du og/eller passasjerene har festet sikkerhetsbeltet</b> – Det kan ha oppstått en registreringsfeil på sensoren. Få bilen kontrollert av en forhandler.             <ul style="list-style-type: none"> <li>➤ <b>Sikkerhetsbeltevarsel</b> S. 47</li> </ul> </li> </ul>	  

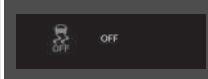



Lampe	Navn	Lyser/blinker	Forklaring	Melding
	Drivstoffnivålampe	<ul style="list-style-type: none"> <li>Tennes når drivstofftanken er i ferd med å bli tom (omtrent 5,3 liter igjen).</li> <li>Blinker hvis det er et problem med drivstoffmåleren.</li> </ul>	<ul style="list-style-type: none"> <li><b>Tennes</b> – Fyll på mer drivstoff så fort som mulig.</li> <li><b>Blinker</b> – Få bilen kontrollert av en forhandler.</li> </ul>	 
	Lampe for system for blokkeringsfrie bremseser ( <b>ABS</b> )	<ul style="list-style-type: none"> <li>Tennes når det er et problem med ABS.</li> </ul>	<ul style="list-style-type: none"> <li><b>Lyser konstant</b> – Få bilen kontrollert av en forhandler. Når denne lampen lyser, har bilen fortsatt normal bremseevne, men ingen blokkeringsfri funksjon.  <b>System for blokkeringsfrie bremseser (ABS)</b> s. 481</li> </ul>	
	Lampe for kollisjonssikrings-system (SRS)	<ul style="list-style-type: none"> <li>Tennes hvis det registreres et problem med noe av det følgende: <ul style="list-style-type: none"> <li>Kollisjonssikringsystem</li> <li>Sidekollisjonsputer</li> <li>Sidekollisjongardinsystem</li> <li>Sikkerhetsbeltetrammer</li> </ul> </li> </ul>	<ul style="list-style-type: none"> <li><b>Lyser konstant</b> – Få bilen kontrollert av en forhandler.</li> </ul>	

Lampe	Navn	Lyser/blinker	Forklaring	Melding
	On/off-lamper for frontkollisjonspute på passasjersiden	<ul style="list-style-type: none"> <li>Når frontkollisjonsputen på passasjersiden er aktiv: På-lampen tennes igjen og fortsetter å lyse i omtrent 60 sekunder.</li> <li>Når frontkollisjonsputen på passasjersiden er inaktiv: Av-lampen tennes og forblir på. Dette er en varsel om at frontkollisjonsputen på passasjersiden er deaktivert.</li> </ul>	<ul style="list-style-type: none"> <li>➤ <b>Av-system for frontkollisjonspute på passasjersiden</b> S. 62</li> </ul>	—
	Lampe for stabiliserings-systemet (VSA)	<ul style="list-style-type: none"> <li>Blinker når VSA er aktivt.</li> <li>Tennes hvis det er et problem med VSA-systemet, bakkestartassistansesystemet eller Agile Handling Assist.</li> <li>Tennes hvis VSA-systemet deaktiveres midlertidig etter at 12-voltsbatteriet har vært frakoblet og deretter kobles til igjen.</li> </ul>	<ul style="list-style-type: none"> <li><b>Lyser konstant</b> – Få bilen kontrollert av en forhandler.                             <ul style="list-style-type: none"> <li>➤ <b>Kjøretøystabiliseringsystem (VSA)</b> S. 386</li> <li>➤ <b>Bakkestartassistent</b> S. 359</li> <li>➤ <b>Agile Handling Assist</b> S. 388</li> </ul> </li> <li>Kjør en kort strekning i mer enn 20 km/t. Lampen skal slukke. Hvis den ikke slukkes, må kjøretøyet kontrolleres av en forhandler.</li> </ul>	  







Lampe	Navn	Lyser/blinker	Forklaring	Melding
	<b>OFF</b> -lampe for kjøretøystabiliseringsystemet (VSA)	<ul style="list-style-type: none"> <li>Tennes når du delvis deaktiverer VSA.</li> </ul>	<ul style="list-style-type: none"> <li>➤ <b>VSA på og av</b> s. 387</li> </ul>	
		<ul style="list-style-type: none"> <li>Tennes hvis VSA-systemet deaktiveres midlertidig etter at 12-voltsbatteriet har vært frakoblet og deretter kobles til igjen.</li> </ul>	<ul style="list-style-type: none"> <li>Kjør en kort strekning i mer enn 20 km/t. Lampen skal slukke. Hvis den ikke slukkes, må kjøretøyet kontrolleres av en forhandler.</li> </ul>	
	Systemlampe for elektrisk servostyring (EPS)	<ul style="list-style-type: none"> <li>Tennes hvis det er et problem med EPS-systemet eller overvåkingen av føreroppmærksomhet.</li> </ul>	<ul style="list-style-type: none"> <li><b>Tennes under kjøring</b> – Stopp umiddelbart på et trygt sted.</li> <li><b>Lyser konstant</b> – Få bilen kontrollert av en forhandler.                             <ul style="list-style-type: none"> <li>➤ <b>Hvis lampen til den elektriske servostyringen (EPS) tennes</b> s. 596</li> </ul> </li> </ul>	 

Lampe	Navn	Lyser/blinker	Forklaring	Melding
	Lampe for lavt dekktrykk / varslingsystem for feil dekktrykk	<ul style="list-style-type: none"> <li>• Kan lyse en kort stund hvis effektmodusen er satt til PÅ og kjøretøyet ikke er flyttet innen 45 sekunder, for å indikere at initialiseringsprosessen ikke er fullført ennå.</li> <li>• Tennes og forblir tent når: <ul style="list-style-type: none"> <li>- ett eller flere dekktrykk fastslås å være svært lavt</li> <li>- systemet ikke er initialisert</li> </ul> </li> <li>• Blinker i omtrent et minutt og forblir på hvis det er et problem med varslingsystemet for feil dekktrykk.</li> <li>• Tennes hvis varslingsystemet for lavt dekktrykk deaktiveres midlertidig etter at 12-voltsbatteriet har vært frakoblet og deretter kobles til igjen.</li> </ul>	<ul style="list-style-type: none"> <li>• <b>Tennes under kjøring</b> – Stopp på et trygt sted, kontroller dekktrykket, og fyll luft i dekkene etter behov.</li> <li>• <b>Forblir på etter at dekkene er fylt til anbefalt trykk</b> – Systemet må initialiseres. <ul style="list-style-type: none"> <li>▣ <b>Kalibrering av varslingsystemet for lavt dekktrykk</b> S. 390</li> </ul> </li> <li>• <b>Blinker eller forblir på</b> – Få bilen kontrollert av en forhandler.</li> <li>• Kjør en kort strekning i mer enn 20 km/t. Lampen skal slukke. Hvis den ikke slukkes, må kjøretøyet kontrolleres av en forhandler.</li> </ul>	 
	Lampe for parkeringssensor	<ul style="list-style-type: none"> <li>• Blinker hvis det finnes hindringer rundt sensorene.</li> </ul>	<ul style="list-style-type: none"> <li>▣ <b>Parkeringsensorsystem</b> S. 486</li> </ul>	



Lampe	Navn	Lyser/blinker	Forklaring	Melding
	Systemvarsellampe	<ul style="list-style-type: none"> <li>Tennes sammen med et lydsignal når det oppdages et problem. Et systemvarsel vises samtidig på skjermbildet.</li> </ul>	<ul style="list-style-type: none"> <li>Trykk på -knappen (Hjem) og velg  (Informasjon) for å se meldingen igjen mens lampen lyser. <ul style="list-style-type: none"> <li><b>Endring av skjermsvisning</b> S. 143</li> </ul> </li> <li>Se informasjonen om lamper i dette kapitlet når et systemvarsel vises på skjermbildet. Iverksett nødvendig tiltak for meldingen.</li> <li>Skjermbildet går ikke tilbake til normalvisning så sant ikke varselet avbrytes eller -knappen (Hjem) trykkes inn.</li> </ul>	—
	Lampe for blinklys og lampe for nødblinklys	<ul style="list-style-type: none"> <li>Blinker når du bruker blinklysspaken.</li> <li>Blinker sammen med alle blinklys når du trykker på varselysknappen.</li> <li>Blinker sammen med alle blinklys når du trykker ned bremsepedalen under kjøring i høy hastighet.</li> </ul>	<ul style="list-style-type: none"> <li><b>Blinker ikke eller blinker raskt</b> <ul style="list-style-type: none"> <li><b>Utskifting av lyspærer</b> S. 532</li> </ul> </li> <li><b>Nødstoppsignal</b> S. 483</li> </ul>	—







Lampe	Navn	Lyser/blinker	Forklaring	Melding
	Lampe for tente lys	<ul style="list-style-type: none"> <li>Tennes når posisjonslys, baklys og andre utvendige lys er på.</li> </ul>	 <b>Lys</b> S. 189	—
	Fjernlyslampe	<ul style="list-style-type: none"> <li>Tennes når fjernlysene er på.</li> </ul>	—	—
	Lampe for automatisk fjernlys	<ul style="list-style-type: none"> <li>Tennes når alle driftsbetingelsene for automatisk fjernlys er oppfylt.</li> </ul>	 <b>Automatiske fjernlys</b> S. 197	—
	Lampe for tåkelys foran*	<ul style="list-style-type: none"> <li>Tennes når tåkelysene foran er på.</li> </ul>	 <b>Tåkelys</b> S. 193	—
	Lampe for tåkelys bak	<ul style="list-style-type: none"> <li>Tennes når tåkelyset bak er på.</li> </ul>	 <b>Tåkelys</b> S. 193	—





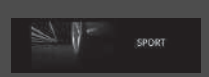

Lampe	Navn	Lyser/blinker	Forklaring	Melding
	Startspærrelampe	<ul style="list-style-type: none"> <li>Blinker hvis startspærresystemet ikke gjenkjenner nøkkelinformasjonen.</li> </ul>	<ul style="list-style-type: none"> <li><b>Blinker</b> – Du kan ikke starte strømsystemet. Sett effektmodusen til KJØRETØY AV, og velg deretter PÅ-modus igjen.  <b>Modeller med høyre ratt</b>                      Trå på og hold inne bremsepedalen før du setter tenningen til PÅ.  <b>Alle modeller</b></li> <li><b>Blinker gjentatte ganger</b> – Det kan være en feil i systemet. Få bilen kontrollert av en forhandler.</li> <li>Ikke prøv å endre dette systemet eller legge til andre enheter i det. Elektriske problemer kan forekomme.</li> </ul>	
	Lampe for alarmsystem	<ul style="list-style-type: none"> <li>Blinker når alarmsystemet har blitt innstilt.</li> </ul>	<p>➤ <b>Alarmsystem</b> S. 180</p>	
	Lampe for ECON-modus	<p><b>Modeller uten bryter for kjøremodus</b></p> <ul style="list-style-type: none"> <li>Tennes når ECON-modusen er på.</li> </ul> <p><b>Modeller med bryter for kjøremodus</b></p> <ul style="list-style-type: none"> <li>Tennes når du setter kjøremodusen til ECON.</li> </ul>	<p>➤ <b>ECON-modus*</b> S. 369</p> <p>➤ <b>Bryter for kjøremodus*</b> S. 371</p>	 

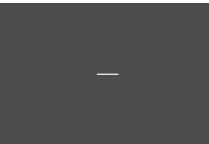
\*1: Modeller uten bryter for kjøremodus

\*2: Modeller med bryter for kjøremodus

\* Ikke tilgjengelig på alle modeller



Lampe	Navn	Lyser/blinker	Forklaring	Melding
	Lampe for <b>NORMAL</b> -modus*	<ul style="list-style-type: none"> <li>Tennes når du setter kjøremodusen til <b>NORMAL</b>.</li> </ul>	<ul style="list-style-type: none"> <li>☒ <b>Bryter for kjøremodus*</b> s. 371</li> </ul>	
	Lampe for <b>SPORT</b> -modus*	<ul style="list-style-type: none"> <li>Tennes når du setter kjøremodusen til <b>SPORT</b>.</li> </ul>	<ul style="list-style-type: none"> <li>☒ <b>Bryter for kjøremodus*</b> s. 371</li> </ul>	
	Lampe for adaptiv cruisekontroll (ACC) med Low Speed Follow (oransje)	<ul style="list-style-type: none"> <li>Tennes når det er et problem med ACC med Low Speed Follow.</li> </ul>	<ul style="list-style-type: none"> <li><b>Tennes under kjøring</b> – Få bilen kontrollert av en forhandler.</li> </ul>	
		<ul style="list-style-type: none"> <li>Tennes hvis ACC med Low Speed Follow deaktiveres midlertidig etter at 12-voltsbatteriet har vært frakoblet og deretter koblet til igjen.</li> </ul>	<ul style="list-style-type: none"> <li>Kjør en kort strekning i mer enn 20 km/t. Lampen skal slukke. Hvis den ikke slukkes, må kjøretøyet kontrolleres av en forhandler.</li> </ul>	
		<ul style="list-style-type: none"> <li>Lampen kan tennes midlertidig når maksimal tillatt vekt overskrides.</li> <li>ACC med Low Speed Follow har blitt avbrutt automatisk.</li> </ul>	<ul style="list-style-type: none"> <li>Pass på at den totale lasten ligger innenfor maksimal tillatt vekt.                             <ul style="list-style-type: none"> <li>☒ <b>Lastbegrensinger</b> s. 351</li> </ul> </li> <li><b>Lyser konstant</b> – Få bilen kontrollert av en forhandler.</li> </ul>	

Lampe	Navn	Lyser/blinker	Forklaring	Melding
	Lampe (hvit/grønn) for adaptiv cruisekontroll (ACC) med Low Speed Follow	<ul style="list-style-type: none"> <li>Lyser hvitt når du trykker på -knappen. Du kan veksle mellom indikatorer ved å trykke på <b>LIM</b>-knappen.</li> <li>Lyser grønt når systemet er i drift.</li> </ul>	<ul style="list-style-type: none"> <li>► <b>Adaptiv cruisekontroll (ACC) med Low Speed Follow</b> S. 422</li> </ul>	—
	Lampe for justerbar fartsbegrenser (hvit/grønn)		<ul style="list-style-type: none"> <li>► <b>Justerbar fartsbegrenser</b> S. 374</li> </ul>	—
	Lampe for intelligent fartsbegrenser (hvit/grønn)		<ul style="list-style-type: none"> <li>► <b>Intelligent fartsbegrenser</b> S. 379</li> </ul>	—
	Lampe for kjørefeltkontrollsystem (LKAS) (oransje)	<ul style="list-style-type: none"> <li>Tennes når det er et problem med LKAS.</li> <li>Lampen kan tennes midlertidig når maksimal tillatt vekt overskrides.</li> </ul>	<ul style="list-style-type: none"> <li>• <b>Lyser konstant</b> – Få bilen kontrollert av en forhandler.</li> <li>• Pass på at den totale lasten ligger innenfor maksimal tillatt vekt. <ul style="list-style-type: none"> <li>► <b>Lastbegrensinger</b> S. 351</li> </ul> </li> <li>• <b>Lyser konstant</b> – Få bilen kontrollert av en forhandler.</li> </ul>	
	Lampe for kjørefeltkontrollsystem (LKAS) (grønn)	<ul style="list-style-type: none"> <li>Tennes når du trykker på LKAS-knappen.</li> </ul>	<ul style="list-style-type: none"> <li>► <b>Kjørefeltkontrollsystem (LKAS)</b> S. 441</li> </ul>	—







Lampe	Navn	Lyser/blinker	Forklaring	Melding
	Lampe for kollisjonsminimerende bremsesystem (CMBS) (oransje)	<ul style="list-style-type: none"> <li>Tennes hvis det er et problem med CMBS, eller den ikke kan brukes midlertidig på grunn av problemer som smuss på frontruten i nærheten av kameraet.</li> </ul>	<ul style="list-style-type: none"> <li>Lampe for sikkerhetsstøtte (oransje) tennes samtidig.                             <ul style="list-style-type: none"> <li>☒ <b>Lampe for sikkerhetsstøtte (oransje)</b> S. 123</li> </ul> </li> </ul>	—
	Lampe for kollisjonsminimerende bremsesystem (CMBS) (grå)	<ul style="list-style-type: none"> <li>Lyser når CMBS slår er av.</li> </ul>	<ul style="list-style-type: none"> <li>☒ <b>Sikkerhetsstøtte</b> S. 158</li> </ul>	—
	Lampe for veiavkjørselbegrensning (oransje)	<ul style="list-style-type: none"> <li>Tennes hvis det er et problem med systemet for veiavkjørselbegrensning, eller den ikke kan brukes midlertidig på grunn av problemer som smuss på frontruten i nærheten av kameraet.</li> </ul>	<ul style="list-style-type: none"> <li>Lampe for sikkerhetsstøtte (oransje) tennes samtidig.                             <ul style="list-style-type: none"> <li>☒ <b>Lampe for sikkerhetsstøtte (oransje)</b> S. 123</li> </ul> </li> </ul>	—
	Lampe for veiavkjørselbegrensning (grå)	<ul style="list-style-type: none"> <li>Tennes når veiavkjørselbegrensning er av.</li> </ul>	<ul style="list-style-type: none"> <li>☒ <b>Sikkerhetsstøtte</b> S. 158</li> </ul>	—
	Lampe for styringsassistanse veiavkjørselbegrensning automatisk AV	<ul style="list-style-type: none"> <li>Tennes når styringsassistanse for veiavkjørselbegrensning slår seg av automatisk.</li> </ul>	<ul style="list-style-type: none"> <li>☒ <b>Veiavkjørselbegrensning</b> S. 414</li> </ul>	

Lampe	Navn	Lyser/blinker	Forklaring	Melding
	Lampe for sikkerhetsstøtte (oransje)	<ul style="list-style-type: none"> <li>Tennes hvis det oppstår et problem med veiavkjørselbegrensning, CMBS eller blindsoneinformasjon*.</li> </ul>	<ul style="list-style-type: none"> <li><b>Lyser konstant</b> – Få bilen kontrollert av en forhandler.</li> </ul>	
		<ul style="list-style-type: none"> <li>Tennes hvis det er et problem med parkeringssensoren.</li> </ul>	<ul style="list-style-type: none"> <li>Kontroller om området rundt sensoren/sensorene er dekket av søle, is, snø osv. Hvis lampen fortsetter å være på også etter rengjøring av området, må systemet kontrolleres av en forhandler.  <b>☒ Parkeringssensorsystem</b> S. 486</li> </ul>	
		<ul style="list-style-type: none"> <li>Lampen kan tennes midlertidig når maksimal tillatt vekt overskrides.</li> </ul>	<ul style="list-style-type: none"> <li>Pass på at den totale lasten ligger innenfor maksimal tillatt vekt.  <b>☒ Lastbegrensinger</b> S. 351</li> <li><b>Lyser konstant</b> – Få bilen kontrollert av en forhandler.</li> </ul>	
		<ul style="list-style-type: none"> <li>Tennes hvis veiavkjørselbegrensning og CMBS deaktiveres midlertidig etter at 12-voltsbatteriet har vært frakoblet og deretter kobles til igjen.</li> </ul>	<ul style="list-style-type: none"> <li>Kjør en kort strekning i mer enn 20 km/t. Lampen skal slukke. Hvis den ikke slukkes, må kjøretøyet kontrolleres av en forhandler.</li> </ul>	

\* Ikke tilgjengelig på alle modeller



Lampe	Navn	Lyser/blinker	Forklaring	Melding
	Lampe for sikkerhetsstøtte (oransje)	<ul style="list-style-type: none"> <li>Tennes når Road Departure Mitigation-systemet og/eller CMBS slår seg av.</li> </ul>	<ul style="list-style-type: none"> <li><b>Forblir tent</b> – Temperaturen inni kameraet er for høy. Bruk klimaanlegget til å kjøle ned kameraet. Systemet aktiveres når temperaturen inne i kameraet kjøles ned.                     <ul style="list-style-type: none"> <li><b>☒ Fremre kamera med bred visning</b> S. 471</li> </ul> </li> </ul>	
			<ul style="list-style-type: none"> <li><b>Forblir tent</b> – Området rundt kameraet er blokkert av skitt, gjørme osv. Stopp kjøretøyet på et sikkert sted, og tørk bort smusset med en myk klut.</li> <li>Få kjøretøyet kontrollert av en forhandler hvis lampen fortsatt lyser og meldingen vises etter at du har rengjort området rundt kameraet.                     <ul style="list-style-type: none"> <li><b>☒ Fremre kamera med bred visning</b> S. 471</li> </ul> </li> <li>Det kan komme på når omgivelsesforholdene er mørke, for eksempel når du kjører inn i en tunnel, eller om natten, om morgenen eller i skumringen.</li> </ul>	













Lampe	Navn	Lyser/blinker	Forklaring	Melding
	Lampe for sikkerhetsstøtte (oransje)	<p><b>Modeller med system for blindsonerinformasjon</b></p> <ul style="list-style-type: none"> <li>• Tennes når søle, snø eller is hoper seg opp i nærheten av sensoren for blindsonerinformasjonssystemet.</li> <li>• Tennes når temperaturen til sensoren for blindsonerinformasjonssystemet er høy.</li> </ul>	<ul style="list-style-type: none"> <li>• <b>Tennes under kjøring</b> – Noe forstyrrer kanskje sensoren for blindsonervarsling. Kontroller områdene i nærheten av sensoren for blindsonervarsling, og fjern eventuelle hindringer.</li> <li>• Systemet går tilbake til normalt når temperaturen avkjøles. <ul style="list-style-type: none"> <li>➤ <b>System for blindsonervarsling (BSI)*</b> S. 392</li> </ul> </li> </ul>	
	Lampe for sikkerhetsstøtte (grønn/grå)	<ul style="list-style-type: none"> <li>• Lyser grønt når veiavkjørselbegrensning, CMBS, blindsonerinformasjon* og parkeringssensorsystemet er på.</li> <li>• Lyser grønt og grått når ett eller flere av systemene ovenfor er av.</li> <li>• Lyser grått når alle systemene ovenfor er av.</li> </ul>	<ul style="list-style-type: none"> <li>➤ <b>Veiavkjørselbegrensning</b> S. 414</li> <li>➤ <b>System for blindsonervarsling (BSI)*</b> S. 392</li> <li>➤ <b>Kollisjonsminimerende bremsesystem (CMBS)</b> S. 400</li> <li>➤ <b>Parkeringssensorsystem</b> S. 486</li> </ul>	 OFF  OFF  OFF 







\* Ikke tilgjengelig på alle modeller

## Varsel- og informasjonsmeldinger i skjermbildet

De følgende meldingene vises bare på skjermbildet. Trykk på -knappen (Hjem), og velg  (Informasjon). Trykk deretter på det venstre velgerhjulet for å se meldingen igjen med systemvarsellampen på.





Melding	Betingelse	Forklaring
	<ul style="list-style-type: none"> <li>Vises når kjøretøyet ikke lenger kan kjøre på grunn av en feil.</li> </ul>	<ul style="list-style-type: none"> <li>Stopp umiddelbart på et trygt sted.</li> </ul>
	<ul style="list-style-type: none"> <li>Vises når det er fare for at kjøretøyet vil bevege seg uventet etter du har stoppet som følge av en feil med det.</li> </ul>	<ul style="list-style-type: none"> <li>Når kjøretøyet står i ro, setter du på parkeringsbremsen.                             <ul style="list-style-type: none"> <li>► <b>Parkeringsbrems</b> s. 473</li> </ul> </li> <li>Få bilen kontrollert av en forhandler.</li> </ul>
	<ul style="list-style-type: none"> <li>Vises hvis en dør eller bakluken ikke er fullstendig lukket.</li> <li>Vises hvis en dør eller bakluken åpnes under kjøringen. Lydsignalet høres.</li> </ul>	<ul style="list-style-type: none"> <li>Forsvinner når alle dører og bakluken er lukket.</li> </ul>
	<ul style="list-style-type: none"> <li>Vises hvis det er et problem med kjøretøyet akustiske varselssystem.</li> </ul>	<ul style="list-style-type: none"> <li>Få kjøretøyet umiddelbart undersøkt av en forhandler.</li> </ul>
	<ul style="list-style-type: none"> <li>Vises når det er et problem med ladesystemet for 12 V-batteriet.</li> </ul>	<ul style="list-style-type: none"> <li>Få bilen kontrollert av en forhandler.</li> </ul>
	<ul style="list-style-type: none"> <li>Vises én gang hvis den utvendige temperaturen er under 3 °C mens effektmodusen er i PÅ.</li> </ul>	<ul style="list-style-type: none"> <li>Det er fare for at veiflaten er isete og glatt.</li> </ul>

Melding	Betingelse	Forklaring
	<ul style="list-style-type: none"> <li>• Viser når motoroljetrykket er lavt.</li> </ul>	<ul style="list-style-type: none"> <li>• <b>Vises under kjøring</b> – Stopp umiddelbart på et trygt sted.   Hvis symbolet for Lavt motoroljetrykk vises S. 593</li> </ul>
	<ul style="list-style-type: none"> <li>• Viser når motoroljenivået er lavt mens motoren går.</li> </ul>	<ul style="list-style-type: none"> <li>• <b>Vises under kjøring</b> – Stopp umiddelbart på et trygt sted.   Hvis symbolet for lavt oljenivå vises S. 599</li> </ul>
	<ul style="list-style-type: none"> <li>• Viser når motoren går, det er et systemproblem i motoroljenivåsensoren.</li> </ul>	<ul style="list-style-type: none"> <li>• Få bilen kontrollert av en forhandler.</li> </ul>
	<ul style="list-style-type: none"> <li>• Viser hvis det er et problem med det automatiske lyskontrollsystemet.</li> </ul>	<ul style="list-style-type: none"> <li>• <b>Vises under kjøring</b> – Slå lampene på manuelt og få bilen kontrollert av en forhandler.</li> </ul>
	<ul style="list-style-type: none"> <li>• Viser hvis det er et problem med hovedlysene.</li> </ul>	<ul style="list-style-type: none"> <li>• <b>Vises under kjøring</b> – Hovedlysene er kanskje ikke på. Når forholdene tillater at du kan kjøre trygt, må du få bilen kontrollert av en forhandler så fort som mulig.</li> </ul>
 (Hvit)	<ul style="list-style-type: none"> <li>• Viser når kjølevæsketemperaturen er nær den øvre grensen.</li> </ul>	<ul style="list-style-type: none"> <li>• Kjør sakte for å forhindre overoppheting.</li> </ul>
 (Rød)	<ul style="list-style-type: none"> <li>• Viser når motorkjølevæskens temperatur blir unormalt høy.</li> </ul>	<ul style="list-style-type: none"> <li>•  <b>Overoppheting</b> S. 591</li> </ul>





Melding	Betingelse	Forklaring
	<ul style="list-style-type: none"> <li>• Viser hvis det er et problem med kjølesystemet.</li> </ul>	<ul style="list-style-type: none"> <li>• Kjør sakte for å forhindre overoppheting, og få kjøretøyet kontrollert av en forhandler så fort som mulig.</li> </ul>
	<ul style="list-style-type: none"> <li>• Viser når det automatiske bremseholdersystemet er slått av.</li> </ul>	<p>➤ <b>Automatisk bremseholder</b> S. 478</p>
	<ul style="list-style-type: none"> <li>• Viser når den automatiske bremseholderknappen trykkes inn uten at førerens sikkerhetsbelte brukes.</li> </ul>	<ul style="list-style-type: none"> <li>• Fest førerens sikkerhetsbelte.</li> </ul> <p>➤ <b>Automatisk bremseholder</b> S. 478</p>
	<ul style="list-style-type: none"> <li>• Viser når den automatiske bremseholderknappen trykkes inn uten at bremsepedalen trås inn når automatisk bremsehold er aktivert.</li> </ul>	<ul style="list-style-type: none"> <li>• Trykk på den automatiske bremseholderknappen med bremsepedalen trykket inn.</li> </ul> <p>➤ <b>Automatisk bremseholder</b> S. 478</p>
	<ul style="list-style-type: none"> <li>• Viser når bryteren for den elektriske parkeringsbryteren trykkes inn uten å trykke inn bremsepedalen når den elektriske parkeringsbremsen er aktivert.</li> </ul>	<ul style="list-style-type: none"> <li>• Trykk på bryteren for den elektriske parkeringsbremsen mens du holder bremsepedalen inne.</li> </ul> <p>➤ <b>Parkeringsbrems</b> S. 473</p>
	<ul style="list-style-type: none"> <li>• Viser før du går ut av bilen, hvis en bakdør ble åpnet like før bilen ble slått på, for å minne deg om å kontrollere om det finnes passasjerer eller gjenstander i baksetet når du forlater bilen.</li> </ul>	<ul style="list-style-type: none"> <li>• Kontroller baksetet med tanke på passasjerer eller gjenstander før du går ut av bilen.</li> </ul> <p>➤ <b>Baksetepåminnelse</b> S. 214</p>

Melding	Betingelse	Forklaring
 (Hvit)  (Oransje)	<ul style="list-style-type: none"> <li>• Viser hvis kjøretøyet kjøres på en måte som tyder på at føreren er trett eller uoppmerksom.</li> </ul>	<ul style="list-style-type: none"> <li>► <b>Overvåking av føreroppmærksomhet</b> S. 153</li> </ul>
 30 km/h	<ul style="list-style-type: none"> <li>• Viser når kjørehastigheten når den innstilte hastigheten. Du kan stille inn to forskjellige hastigheter for alarmen.</li> </ul>	<ul style="list-style-type: none"> <li>► <b>Hastighetsalarm</b> S. 152</li> </ul>
	<ul style="list-style-type: none"> <li>• Tennes så snart det oppdages et problem i det nøkkelfrie tilgangssystemet* eller i det nøkkelfrie startsystemet.</li> </ul>	<ul style="list-style-type: none"> <li>• <b>Vises kontinuerlig</b> – Få bilen kontrollert av en forhandler.</li> </ul>
	<ul style="list-style-type: none"> <li>• Viser når du lukker døren med effektmodus på PÅ uten nøkkelfri fjernkontroll inne i bilen.</li> </ul>	<ul style="list-style-type: none"> <li>• Forsvinner når du tar med den nøkkelfrie fjernkontrollen inn i bilen og lukker døren.</li> <li>► <b>Varsel for nøkkelfri fjernkontroll</b> S. 188</li> </ul>
	<ul style="list-style-type: none"> <li>• Viser når batteriet i nøkkelfri fjernkontroll blir svakt.</li> </ul>	<ul style="list-style-type: none"> <li>► <b>Skifte batteriet i fjernkontrollen</b> S. 554</li> </ul>
	<ul style="list-style-type: none"> <li>• Viser når du stiller effektmodusen til TILBEHØR eller PÅ.</li> </ul>	<ul style="list-style-type: none"> <li>► <b>Slå på strømmen</b> S. 357</li> </ul>
	<ul style="list-style-type: none"> <li>• Viser når førerdøren låses opp og åpnes.</li> </ul>	



\* Ikke tilgjengelig på alle modeller



Melding	Betingelse	Forklaring
	<ul style="list-style-type: none"> <li>• Viser når effektmodusen er i TILBEHØR.</li> <li>• Viser når du åpner førerdøren mens effektmodusen er i TILBEHØR.</li> </ul>	<p>—</p> <ul style="list-style-type: none"> <li>• Endre strømmodusen til KJØRETØY AV.  <b>► POWER-knapp</b> S. 186</li> </ul>
	<ul style="list-style-type: none"> <li>• Viser hvis batteriet i den nøkkelfrie fjernkontrollen er for svakt til å slå på strømsystemet, eller at nøkkelen ikke er innenfor driftsområdet for å slå på strømsystemet. Lydsignalet høres seks ganger.</li> </ul>	<ul style="list-style-type: none"> <li>• Hold den nøkkelfrie fjernkontrollen inntil <b>POWER</b>-knappen.  <b>► Hvis batteriet i den nøkkelfrie fjernkontrollen er svakt</b> S. 586</li> </ul>
	<ul style="list-style-type: none"> <li>• Viser hvis du trykker på <b>POWER</b>-knappen mens bilen er i bevegelse.</li> </ul>	<ul style="list-style-type: none"> <li>• <b>► Nødstopp for strømsystem</b> S. 587</li> </ul>
	<ul style="list-style-type: none"> <li>• Viser når rattet er låst.</li> </ul>	<ul style="list-style-type: none"> <li>• Drei rattet til venstre og høyre mens du trykker på <b>POWER</b>-knappen.</li> </ul>
	<ul style="list-style-type: none"> <li>• Viser hvis du trykker på <b>POWER</b>-knappen for å slå av motoren uten at girspaken står i <b>P</b>.</li> </ul>	<ul style="list-style-type: none"> <li>• Flytt girspaken til <b>P</b>. Trykk deretter på <b>POWER</b>-knappen to ganger.</li> </ul>





Melding	Betingelse	Forklaring
	<ul style="list-style-type: none"> <li>• Viser når temperaturen på strømsystemet er for høy.</li> </ul>	<ul style="list-style-type: none"> <li>• Kjøretøyet har redusert evne til å akselerere og kan være vanskeligere å starte i en helling.</li> <li>• Parker på et trygt sted, og kjøøl ned systemet.</li> </ul> <p><b>Overoppheting</b> S. 591</p>
	<ul style="list-style-type: none"> <li>• Viser når temperaturen på høyspenningsbatteriet er lav.</li> </ul>	<ul style="list-style-type: none"> <li>• Kjøretøyet har redusert evne til å akselerere og kan være vanskeligere å starte i en helling.</li> <li>• Slukkes når du begynner å kjøre og høyspenningsbatteriet varmes opp.</li> </ul>
	<ul style="list-style-type: none"> <li>• Viser hvis strømsystemet er i diagnosemodus.</li> </ul>	<ul style="list-style-type: none"> <li>• Du kan merke at den tilgjengelige kraften er redusert. Få bilen kontrollert av en forhandler.</li> <li>• Strømsystemlampe kan tennes som et resultat av diagnosen.</li> </ul> <p><b>Strømsystemlampe</b> S. 110</p>
	<ul style="list-style-type: none"> <li>• Viser når temperaturen på høyspenningsbatteriet er for lav for drift (ca. -30 °C eller lavere).</li> </ul>	<ul style="list-style-type: none"> <li>• Du kan starte strømsystemet og bruke klimaanlegget til å varme opp kjøretøyet innvendig, noe som også vil varme opp høyspenningsbatteriet nok til at du kan kjøre.</li> </ul>
	<ul style="list-style-type: none"> <li>• Viser når temperaturen på høyspenningsbatteriet og annen systemkontroll er for lav for drift (ca. -40 °C eller lavere).</li> </ul>	<ul style="list-style-type: none"> <li>• Du må vente til omgivelsestemperaturen stiger eller flytte kjøretøyet til et varmere sted.</li> <li>• Kontakt en forhandler om nødvendig.</li> </ul>
	<ul style="list-style-type: none"> <li>• Viser når temperaturen på høyspenningsbatteriet er svært lav.</li> </ul>	<ul style="list-style-type: none"> <li>• Kontakt en forhandler umiddelbart.</li> </ul>





Melding	Betingelse	Forklaring
	<ul style="list-style-type: none"> <li>Vises hvis det er et problem med de automatiske fjernlysene.</li> </ul>	<ul style="list-style-type: none"> <li>Betjen hovedlysbryteren manuelt.</li> <li>Hvis du kjører med fjernlys i hovedlyktene når dette skjer, endres hovedlyktene til nærlys.</li> </ul>
	<ul style="list-style-type: none"> <li>Vises hvis temperaturen i fremre kamera med bred visning er for høy og noen kjøreeassistansesystemer ikke kan aktiveres.</li> </ul>	<ul style="list-style-type: none"> <li>Bruk klimaanlegget til å kjøle ned kameraet.</li> <li><b>Forsvinner</b> – Kameraet er avkjølt, og systemene aktiveres normalt. <ul style="list-style-type: none"> <li>➤ <b>Fremre kamera med bred visning</b> S. 471</li> <li>➤ <b>Honda SENSING</b> S. 397</li> </ul> </li> </ul>
	<ul style="list-style-type: none"> <li>Vises hvis området rundt fremre kamera med bred visning er blokkert av skitt, søle osv. og hindres i å oppdage kjøretøy foran.</li> <li>Det kan komme på ved kjøring i dårlig vær (regn, snø, tåke osv.) eller når omgivelsesforholdene er mørke, for eksempel når du kjører inn i en tunnel, eller om natten, om morgenen eller i skumringen.</li> </ul>	<ul style="list-style-type: none"> <li>Når frontruten blir tilsmusset, må bilen stoppes på et sikkert sted og smusset tørkes av med en myk klut.</li> <li>Få bilen kontrollert av en forhandler hvis meldingen vedvarer etter at du har rengjort området rundt kameraet. <ul style="list-style-type: none"> <li>➤ <b>Fremre kamera med bred visning</b> S. 471</li> <li>➤ <b>Honda SENSING</b> S. 397</li> </ul> </li> </ul>
	<ul style="list-style-type: none"> <li>Vises når avstanden mellom bilen og bilen foran deg er for liten mens ACC er i drift.</li> <li>Vises når du trykker på <b>RES/+</b> eller <b>SET/-</b> når avstanden mellom bilen og bilen foran deg er for liten.</li> </ul>	<ul style="list-style-type: none"> <li>ACC har blitt avbrutt automatisk. <ul style="list-style-type: none"> <li>➤ <b>Adaptiv cruisekontroll (ACC) med Low Speed Follow</b> S. 422</li> </ul> </li> <li>ACC kan ikke angis. <ul style="list-style-type: none"> <li>➤ <b>Adaptiv cruisekontroll (ACC) med Low Speed Follow</b> S. 422</li> </ul> </li> </ul>





Melding	Betingelse	Forklaring
 (Hvit)	<ul style="list-style-type: none"> <li>Vises når førerens sikkerhetsbelte løsnes mens bilen er stoppet automatisk av ACC.</li> </ul>	<ul style="list-style-type: none"> <li>ACC har blitt avbrutt automatisk.               <ul style="list-style-type: none"> <li>► <b>Adaptiv cruisekontroll (ACC) med Low Speed Follow</b> S. 422</li> </ul> </li> </ul>
	<ul style="list-style-type: none"> <li>Vises når du trykker på <b>RES/+</b> eller <b>SET/-</b> mens førerens sikkerhetsbelte er løsnet.</li> </ul>	<ul style="list-style-type: none"> <li>ACC kan ikke angis.               <ul style="list-style-type: none"> <li>► <b>Adaptiv cruisekontroll (ACC) med Low Speed Follow</b> S. 422</li> </ul> </li> </ul>
	<ul style="list-style-type: none"> <li>Vises når du setter effektmodusen til PÅ uten å feste førerens sikkerhetsbelte.</li> </ul>	<ul style="list-style-type: none"> <li>Fest sikkerhetsbeltet ordentlig før du begynner å kjøre.</li> </ul>
	<ul style="list-style-type: none"> <li>Vises hvis VSA eller antispinn brukes mens ACC er i drift.</li> </ul>	<ul style="list-style-type: none"> <li>ACC har blitt avbrutt automatisk.               <ul style="list-style-type: none"> <li>► <b>Adaptiv cruisekontroll (ACC) med Low Speed Follow</b> S. 422</li> </ul> </li> </ul>



Melding	Betingelse	Forklaring
	<ul style="list-style-type: none"> <li>Vises når bilens hastighet er for høy til at du kan stille inn ACC.</li> </ul>	<ul style="list-style-type: none"> <li>Reduser hastigheten, og still inn ACC.                      ► <b>Adaptiv cruisekontroll (ACC) med Low Speed Follow</b> S. 422</li> </ul>
	<ul style="list-style-type: none"> <li>Vises når ACC avbrytes på grunn av at bilens hastighet er for høy.</li> </ul>	<ul style="list-style-type: none"> <li>Reduser hastigheten, tilbakestill deretter ACC.                      ► <b>Adaptiv cruisekontroll (ACC) med Low Speed Follow</b> S. 422</li> </ul>
	<ul style="list-style-type: none"> <li>Vises hvis ACC ikke kan angis på grunn av gjentatt retardasjon, kjøring i en lang utforbakke eller ved for høy kjøretøyvekt.</li> </ul>	<ul style="list-style-type: none"> <li>Vent en stund, og tilbakestill deretter ACC.                      ► <b>Adaptiv cruisekontroll (ACC) med Low Speed Follow</b> S. 422</li> </ul>
	<ul style="list-style-type: none"> <li>Vises rett før ACC automatisk avbrytes på grunn av gjentatt retardasjon, kjøring i en lang utforbakke eller ved for høy kjøretøyvekt. (Vil åpnes automatisk til avstanden mellom kjøretøyet ditt og kjøretøyet foran er det maksimale som er angitt i avstandsinstillinger.)</li> </ul>	<ul style="list-style-type: none"> <li>ACC vil bli avbrutt automatisk.                      ► <b>Adaptiv cruisekontroll (ACC) med Low Speed Follow</b> S. 422</li> </ul>
	<ul style="list-style-type: none"> <li>Vises når <b>SET/-RES/+CANCEL</b>, intervallknappen eller <b>LIM</b>-knappen trykkes inn mens ACC, justerbar fartsbegrenser eller intelligent fartsbegrenser er av.</li> </ul>	<ul style="list-style-type: none"> <li>Etter at du har trykket på -knappen, trykker du på <b>SET/-RES/+CANCEL</b>, intervallknappen eller <b>LIM</b>-knappen.                      ► <b>Justerbar fartsbegrenser</b> S. 374                      ► <b>Intelligent fartsbegrenser</b> S. 379                      ► <b>Adaptiv cruisekontroll (ACC) med Low Speed Follow</b> S. 422</li> </ul>

Melding	Betingelse	Forklaring
	<ul style="list-style-type: none"> <li>Vises når intervallknappen trykkes inn i modus for justerbar fartsbegrenser / intelligent fartsbegrenser.</li> </ul>	<ul style="list-style-type: none"> <li>Etter at du har byttet til ACC, trykker du på intervallknappen. <ul style="list-style-type: none"> <li>➤ <b>Justerbar fartsbegrenser</b> S. 374</li> <li>➤ <b>Intelligent fartsbegrenser</b> S. 379</li> <li>➤ <b>Adaptiv cruisekontroll (ACC) med Low Speed Follow</b> S. 422</li> </ul> </li> </ul>
	<ul style="list-style-type: none"> <li>Vises når bilen foran deg gjenopptar kjøring, etter at bilen din er blitt stoppet automatisk av ACC.</li> </ul>	<ul style="list-style-type: none"> <li>Trykk på <b>RES/+</b> eller <b>SET/-</b>, eller trå inn gasspedalen for å fortsette. <ul style="list-style-type: none"> <li>➤ <b>Adaptiv cruisekontroll (ACC) med Low Speed Follow</b> S. 422</li> </ul> </li> </ul>
	<ul style="list-style-type: none"> <li>Vises når girposisjonen skiftes til en hvilken som helst posisjon unntatt <b>D</b>, mens ACC er i drift.</li> </ul>	<ul style="list-style-type: none"> <li>ACC har blitt avbrutt automatisk. <ul style="list-style-type: none"> <li>➤ <b>Adaptiv cruisekontroll (ACC) med Low Speed Follow</b> S. 422</li> </ul> </li> </ul>
	<ul style="list-style-type: none"> <li>Vises når du trykker på <b>RES/+</b> eller <b>SET/-</b> mens giret står i en hvilken som helst posisjon unntatt <b>D</b>.</li> </ul>	<ul style="list-style-type: none"> <li>ACC kan ikke angis. <ul style="list-style-type: none"> <li>➤ <b>Adaptiv cruisekontroll (ACC) med Low Speed Follow</b> S. 422</li> </ul> </li> </ul>
	<ul style="list-style-type: none"> <li>Vises når bilen står i ro i en svært bratt helling mens ACC er i drift.</li> </ul>	<ul style="list-style-type: none"> <li>ACC har blitt avbrutt automatisk. <ul style="list-style-type: none"> <li>➤ <b>Adaptiv cruisekontroll (ACC) med Low Speed Follow</b> S. 422</li> </ul> </li> </ul>
	<ul style="list-style-type: none"> <li>Vises når du trykker på <b>RES/+</b> eller <b>SET/-</b> mens kjøretøyet står i ro i en svært bratt helling.</li> </ul>	<ul style="list-style-type: none"> <li>ACC kan ikke angis. <ul style="list-style-type: none"> <li>➤ <b>Adaptiv cruisekontroll (ACC) med Low Speed Follow</b> S. 422</li> </ul> </li> </ul>

Melding	Betingelse	Forklaring
	<ul style="list-style-type: none"> <li>• Vises når parkeringsbremsen aktiveres automatisk mens ACC er aktivert.</li> </ul>	<ul style="list-style-type: none"> <li>• ACC har blitt avbrutt automatisk.                             <ul style="list-style-type: none"> <li>➤ <b>Adaptiv cruisekontroll (ACC) med Low Speed Follow</b> S. 422</li> <li>➤ <b>Parkeringsbrems</b> S. 473</li> </ul> </li> </ul>
	<ul style="list-style-type: none"> <li>• Vises når du trykker på <b>RES/+</b> eller <b>SET/-</b> mens parkeringsbremsen er i drift.</li> </ul>	<ul style="list-style-type: none"> <li>• ACC kan ikke angis.                             <ul style="list-style-type: none"> <li>➤ <b>Adaptiv cruisekontroll (ACC) med Low Speed Follow</b> S. 422</li> <li>➤ <b>Parkeringsbrems</b> S. 473</li> </ul> </li> </ul>
	<ul style="list-style-type: none"> <li>• Vises når parkeringsbremsen aktiveres automatisk når den er aktivert.</li> </ul>	<ul style="list-style-type: none"> <li>➤ <b>Automatisk bremseholder</b> S. 478</li> <li>➤ <b>Parkeringsbrems</b> S. 473</li> </ul>
	<ul style="list-style-type: none"> <li>• Vises når du trykker på <b>RES/+</b> eller <b>SET/-</b>-knappen mens bilen er i bevegelse og bremsepedalen er trådd inn.</li> </ul>	<ul style="list-style-type: none"> <li>• ACC kan ikke angis.                             <ul style="list-style-type: none"> <li>➤ <b>Adaptiv cruisekontroll (ACC) med Low Speed Follow</b> S. 422</li> </ul> </li> </ul>
	<ul style="list-style-type: none"> <li>• Vises hvis ACC avbrytes mens bilen er stoppet automatisk av ACC.</li> </ul>	<ul style="list-style-type: none"> <li>• Trå inn bremsepedalen umiddelbart.</li> </ul>
	<ul style="list-style-type: none"> <li>• Vises hvis den automatiske bremseholderen automatisk avbrytes mens den er aktivert.</li> </ul>	<ul style="list-style-type: none"> <li>• Trå inn bremsepedalen umiddelbart.</li> </ul>
	<ul style="list-style-type: none"> <li>• Blinker når systemet registrerer en sannsynlig kollisjon med et kjøretøy foran deg. Lydsignalet høres.</li> </ul>	<ul style="list-style-type: none"> <li>• Gjennomfør nødvendige tiltak for å hindre en kollisjon (aktivere bremses, endre kjørebane osv.).                             <ul style="list-style-type: none"> <li>➤ <b>Adaptiv cruisekontroll (ACC) med Low Speed Follow</b> S. 422</li> <li>➤ <b>Kollisjonsminimerende bremsesystem (CMBS)</b> S. 400</li> </ul> </li> </ul>

Melding	Betingelse	Forklaring
 (Oransje)	<ul style="list-style-type: none"> <li>Vises hvis bilen er i ferd med å komme ut av det oppdagede kjørefeltet.</li> </ul>	<ul style="list-style-type: none"> <li>Ta direkte kontroll over styringen, og hold bilen i midten av kjørefeltet. Meldingen forsvinner etter en stund.                             <ul style="list-style-type: none"> <li>► <b>Kjørefeltkontrollsystem (LKAS)</b> S. 441</li> <li>► <b>Veiavkjørselbegrensning</b> S. 414</li> </ul> </li> </ul>
 (Rød)	<ul style="list-style-type: none"> <li>Vises hvis føreren bare hviler hendene på rattet eller ikke holder i rattet og bilen er i ferd med å komme ut av det oppdagede kjørefeltet. Et lydsignal høres også.</li> <li>Blinker hvis føreren bare hviler hendene på rattet eller ikke holder i det. Et lydsignal høres også. Hvis føreren fortsetter å kjøre på denne måten, blir lydsignalet til et enkelt langt pip, og LKAS vil bli deaktivert.</li> </ul>	<ul style="list-style-type: none"> <li>Ta direkte kontroll over styringen, og hold bilen i midten av kjørefeltet. Meldingen forsvinner etter en stund.                             <ul style="list-style-type: none"> <li>► <b>Kjørefeltkontrollsystem (LKAS)</b> S. 441</li> </ul> </li> <li>Ta direkte kontroll over styringen: Meldingen forsvinner.                             <ul style="list-style-type: none"> <li>► <b>Kjørefeltkontrollsystem (LKAS)</b> S. 441</li> </ul> </li> </ul>
 (Hvit)	<ul style="list-style-type: none"> <li>Vises når det er sannsynlig at kjøretøyet vil kjøre ut av et oppdaget kjørefelt. Systemet for veiavkjørselbegrensning styrer også kjøretøyet for å hjelpe deg med å bli liggende i kjørebanelen.</li> </ul>	<ul style="list-style-type: none"> <li>Ta direkte kontroll over styringen, og hold bilen i midten av kjørefeltet. Meldingen forsvinner etter en stund.                             <ul style="list-style-type: none"> <li>► <b>Veiavkjørselbegrensning</b> S. 414</li> </ul> </li> </ul>
	<ul style="list-style-type: none"> <li>Vises når LKAS er i drift eller LKAS-knappen trykkes inn, men det er et problem med et system relatert til LKAS. LKAS avbrytes automatisk. Lydsignalet høres samtidig.</li> </ul>	<ul style="list-style-type: none"> <li>Hvis noen andre systemlamper lyser, f.eks. for VSA, ABS og bremsesystemet, må du iverksette passende tiltak.                             <ul style="list-style-type: none"> <li>► <b>Indikatorer</b> S. 106</li> </ul> </li> </ul>

Modeller med servicevarselmodus

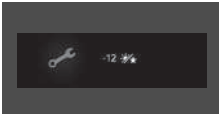
Melding	Betingelse	Forklaring
	<ul style="list-style-type: none"> <li>Vises når service er påkrevd innen færre enn 30 dager.</li> </ul>	<ul style="list-style-type: none"> <li>Det gjenværende antall dager telles ned for hver dag.                      ➤ <b>Servicevarselmodus*</b> s. 508</li> </ul>
	<ul style="list-style-type: none"> <li>Vises når service er påkrevd innen færre enn 10 dager.</li> </ul>	<ul style="list-style-type: none"> <li>Få forhandleren til å gjennomføre den angitte servicen så fort som mulig.                      ➤ <b>Servicevarselmodus*</b> s. 508</li> </ul>
	<ul style="list-style-type: none"> <li>Vises når den angitte vedlikeholdsservicen fortsatt ikke er utført når gjenværende tid når 0.</li> </ul>	<ul style="list-style-type: none"> <li>Bilen har passert tidspunktet for nødvendig service. Gjennomfør service umiddelbart og sørg for å nullstille servicevarslingen.                      ➤ <b>Servicevarselmodus*</b> s. 508</li> </ul>

## Målere

Målere inkluderer speedometeret, drivstoffmåleren og andre relaterte indikatorer. De vises når effektmodus er PÅ.

### Speedometer

Viser bilens hastighet i km/t eller mph.

### Drivstoffmåler

Viser mengden drivstoff som er igjen i drivstofftanken.

#### Speedometer

Du kan endre hastighets-/avstandsenheter.

- **Endre enheter** S. 159
- **Funksjoner som kan tilpasses** S. 298

#### Drivstoffmåler

##### MERK

Du bør fylle mer drivstoff når nålen nærmer seg **0**. Hvis bilen går tom for drivstoff, kan motoren feiltenne og skade katalysatoren.

Faktisk gjenværende drivstoffmengde kan være forskjellig fra den som vises i drivstoffmåleren.

## ■ Måler for høyspenningsbatteriets ladenivå

Viser det gjenværende ladenivået på høyspenningsbatteriet.

## ■ Kilometerteller

Viser totalt antall kilometer eller miles som bilen har kjørt.

## ☒ Måler for høyspenningsbatteriets ladenivå

Høyspenningsbatteriets ladenivå kan reduseres under følgende forhold:

- Når 12-voltsbatteriet er skiftet ut
- Når 12-voltsbatteriet er frakoblet
- Når høyspenningsbatteriets kontrollsystem retter målingen

Ladenivåavlesningen korrigeres automatisk under kjøring.

Endringer i temperaturen på høyspenningsbatteriet kan øke eller redusere batteriets ladekapasitet. Hvis temperaturendringer fører til at batterikapasiteten endres, vil antallet lamper i måleren for batteriladenivå også endres selv om lademengden forblir den samme.

## ☒ Kilometerteller

Kilometertelleren vises ikke når skjermbildet er i enkel modus.

☒ **Endring av skjermvisning** S. 143



## ■ Utetemperatur

Viser utetemperaturen i celsius.

Hvis utetemperaturen var under 3 °C da effektmodus ble satt til PÅ, vises meldingen  på skjermbildet.

### ■ Justering av visning av utetemperatur

Juster temperaturavlesningen med opptil ±3 °C hvis temperaturavlesningen virker feil.

## ■ Trafikkskiltgjenkjenning (TSR)

Viser visse trafikkskilt som oppdages mens du kjører.

Skiltikonet blinker når maksimal hastighet på det oppdagede trafikkskiltet overskrides.

➤ **Trafikkskiltgjenkjenning (TSR)** S. 461

## ■ Klokke

Viser klokken.

### ☒ Utetemperatur

Temperatursensoren er i fremre støtfanger. Varme fra veien og eksos fra andre kjøretøy kan påvirke temperaturavlesningen når kjørehastigheten er under 30 km/t.

Det kan ta flere minutter før skjermen blir oppdatert etter at temperaturavlesningen har stabilisert seg.

### ☒ Justering av visning av utetemperatur

Du kan justere temperaturavlesningen.

➤ **Funksjoner som kan tilpasses** S. 298

### ☒ Klokke

Du kan justere klokkeslettet manuelt og sette klokkeskjermen til å vise 12- eller 24-timersklokken.

➤ **Klokke** S. 164

## ■ Gjeldende modus for ACC med Low Speed Follow, LKAS og køassistent

Viser gjeldende modus for ACC med Low Speed Follow, LKAS og køassistent.

- **Adaptiv cruisekontroll (ACC) med Low Speed Follow** S. 422
- **Kjørefeltkontrollsystem (LKAS)** S. 441
- **Køassistent** S. 452

## Skjermbilde

Grensesnittet for førerinformasjon viser informasjon som anslått kjørelengde og kjøretøyets drivstofføkonomi. Det viser også meldinger som varsler og annen nyttig informasjon.

### ■ Endring av skjermvisning

Trykk på -knappen (Hjem), og dreii på det venstre velgerhjulet for å bla til innholdet du ønsker å se. Trykk på det venstre velgerhjulet for å se detaljinformasjon.

### » Endring av skjermvisning

For å gå tilbake til forrige skjermbilde trykker du på -knappen (Tilbake).

Du kan legge til eller slette målerinnholdet.

➤ **Tilpasning av skjermvisningen** S. 160

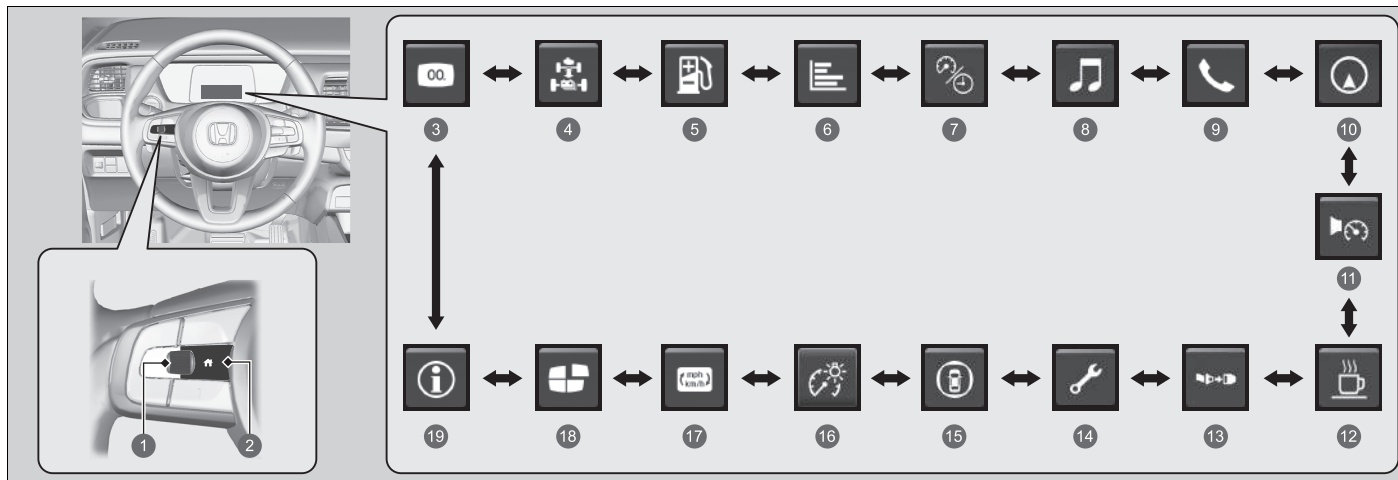

- 1 Venstre velgerhjul
- 2 -knapp (Hjem)
- 3 Enkel ➤ S. 145
- 4 Effektstrøm ➤ S. 146
- 5 Rekkevidde og drivstoff ➤ S. 147
- 6 Drivstofføkonomi ➤ S. 148
- 7 Hastighet og tid ➤ S. 149
- 8 Lyd ➤ S. 151
- 9 Telefon ➤ S. 151
- 10 Navigasjon ➤ S. 151

- 11 Hastighetsalarm ➤ S. 152
- 12 Overvåking av føreroppmærksomhet ➤ S. 153
- 13 Sikkerhetsbelter ➤ S. 157
- 14 Vedlikehold\* ➤ S. 157
- 15 Sikkerhetsstøtte ➤ S. 158
- 16 Lysstyrke ➤ S. 159
- 17 Endre enheter ➤ S. 159
- 18 Tilpasse skjermen ➤ S. 160
- 19 Informasjon ➤ S. 160

## ■ Enkel

Ved å velge enkel modus kan du sette måleren til å vise så lite informasjon som nødvendig.

## ■ Overvåking av strømflyt

Viser kraftoverføringen fra motorene, indikerer kjøretøyets strømkilde og om batteriet lades.

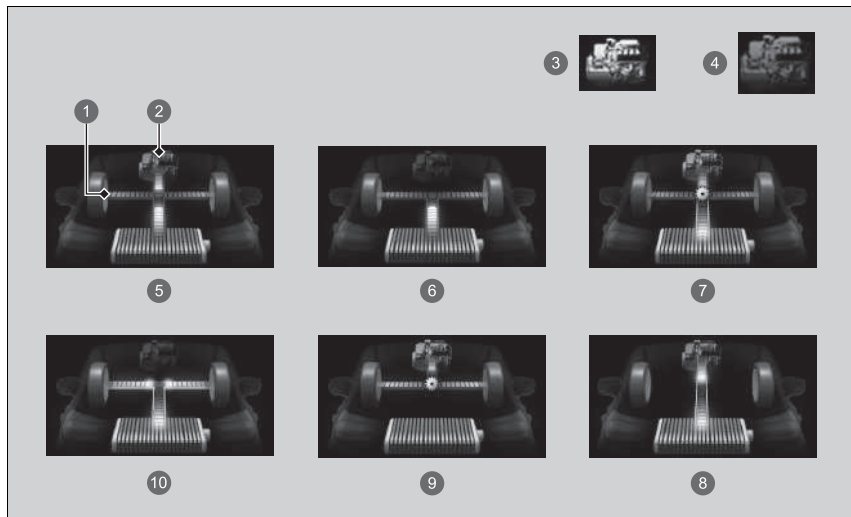

- 1 Kraftoverføring
- 2 Motor
- 3 Motor PÅ
- 4 Motor AV
- 5 **Hybrid (HV):** Strøm tilføres av den elektriske motoren og bensinmotoren.
- 6 **Elektrisk kjøretøy (EV):** Strøm tilføres av den elektriske motoren.
- 7 **Bensinmotor (direkte drift):** Bensinmotoren går, og den elektriske motoren lader høyspenningsbatteriet.
- 8 Bensinmotoren går, og den elektriske motoren lader høyspenningsbatteriet.
- 9 Strøm tilføres bare av bensinmotoren.
- 10 **Regenerering:** Den elektriske motoren lader høyspenningsbatteriet.

## ▣ Overvåking av strømflyt

Hvis kjøretøyet står stille med motoren i gang, kan følgende vises på skjermbildet.

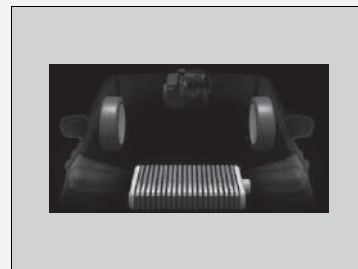

## ■ Rekkevidde/drivstoff/trippteller

Drei på det venstre velgerhjulet for å veksle mellom kilometerteller A og kilometerteller B.

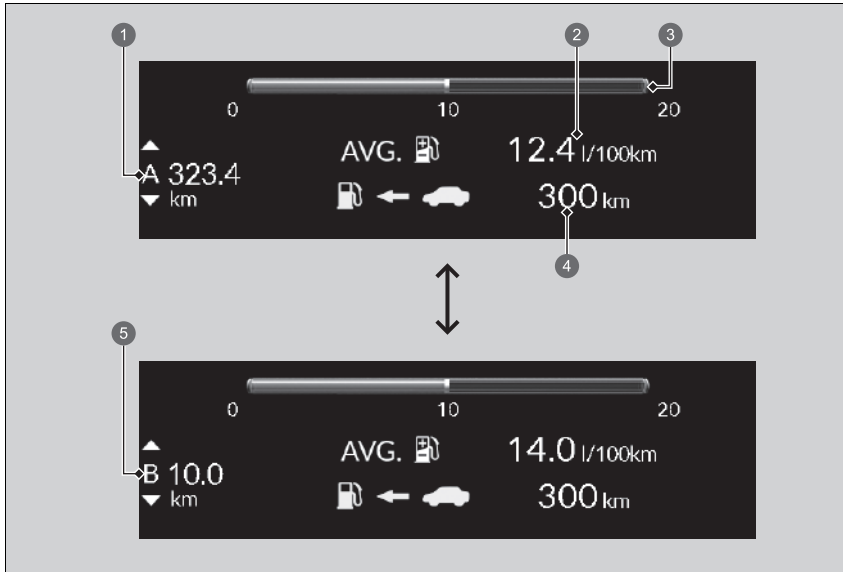

- ① Kilometerteller A
- ② Gjennomsnittlig drivstofforbruk
- ③ Øyeblikkelig drivstofforbruk
- ④ Rekkevidde
- ⑤ Kilometerteller B

### ■ Tripteller

Viser totalt antall kilometer eller miles som er kjørt siden telleren sist ble nullstilt. Teller A og B kan brukes til å måle to separate turer.

### ■ Nullstilling av tripteller

Når du vil tilbakestille kilometertelleren, viser du den, trykker på det venstre velgerhullet og velger deretter **Tilbakestill**. Triptelleren tilbakestilles til **0.0**.

### ■ Gjennomsnittlig drivstofforbruk

Viser beregnet gjennomsnittlig drivstofforbruk for hver tripteller i l/100km. Skjermen oppdateres ved angitte intervaller. Når en tripteller nullstilles, nullstilles også gjennomsnittlig drivstofforbruk.

### ■ Øyeblikkelig drivstofforbruk

Viser aktuelt drivstofforbruk som et stolpediagram i l/100 km.

### ■ Rekkevidde

Viser den anslåtte avstanden du kan kjøre på gjenværende strøm og drivstoff. Denne anslåtte avstanden er basert på bilens gjeldende drivstofføkonomi.

## ■ Drivstofføkonomi

Viser gjennomsnittlig drivstofforbruk for de tre siste kjøresyklusene (1–3), og nåværende kjøresyklus (0) i l/100 km.

Hver gang du setter effektmodusen til PÅ, oppdateres skjermen, og den eldste registreringen slettes.

### ☒ Tripteller

Veksle mellom kilometerteller A og kilometerteller B ved å dreie på det venstre velgerhullet.

### ☒ Gjennomsnittlig drivstofforbruk

Du kan endre tidspunkt for tilbakestilling av aktuelt drivstofforbruk.

☒ **Funksjoner som kan tilpasses** S. 298

### ☒ Rekkevidde

Kjøreavstanden som vises, er bare et estimat og kan være forskjellig fra den faktiske avstanden som bilen kan kjøre.



## ■ Hastighet/tid/trippteller

Drei på det venstre velgerhjulet for å veksle mellom kilometerteller A og kilometerteller B.



- 1 Kilometerteller A
- 2 Tidsforbruk
- 3 Gjennomsnittshastighet
- 4 Kilometerteller B

## ■ Tripteller

☒ **Tripteller** S. 148

## ■ Medgått tid

Viser påløpt tid siden tur A eller tur B ble nullstilt.

## ■ Gjennomsnittshastighet

Viser gjennomsnittshastigheten i km/t eller mph siden tur A eller tur B ble nullstilt.

## ☒ Medgått tid

Du kan endre tidspunkt for tilbakestilling av tidsforbruk.

☒ **Funksjoner som kan tilpasses** S. 298

## ☒ Gjennomsnittshastighet

Du kan endre tidspunkt for tilbakestilling av gjennomsnittshastighet.

☒ **Funksjoner som kan tilpasses** S. 298

## ■ Lyd

Viser gjeldende lydinformasjon.

➤ **Grunnleggende bruk** S. 243

## ■ Phone (Telefon)

Viser gjeldende telefoninformasjon.

➤ **Håndfritt telefonsystem** S. 312

## ■ Navigation (Navigasjon)

### ■ Kompass

Viser Kompass-skjermbildet.

### ■ Punktvis retningsbeskrivelser

Når du bruker kjøreveiledning fra navigasjonssystemet\*, Android Auto eller Apple CarPlay, vises punktvis retningsbeskrivelser til bestemmelsesstedet.

➤ **Se håndboken for navigasjonssystemet**

➤ **Android Auto™** S. 294

➤ **Apple CarPlay** S. 290

### ☒ Navigation (Navigasjon)

Du kan velge om den punktvis skjermen skal slås på eller ikke under ruteveiledningen.

➤ **Funksjoner som kan tilpasses** S. 298

Når kompasset eller punktvis retningsbeskrivelse vises, kan du styre enkelte funksjoner for navigasjonssystemet\* på skjermbildet ved å rulle det venstre velgerhjulet.

➤ **Se håndboken for navigasjonssystemet**

Punktvis retningsbeskrivelser er kanskje ikke tilgjengelige for alle apper.

\* Ikke tilgjengelig på alle modeller

## ■ Hastighetsalarm

Slår hastighetsalarm på og endrer hastighetsalarminnstilling.

Ved å rulle det venstre velgerhjulet endres innstillingen for hastighetsalarmen på følgende måte:

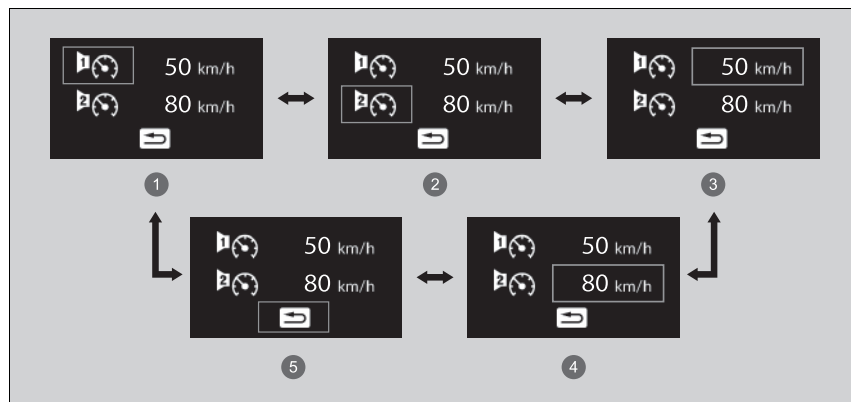



- ① Hastighetsalarm 1 på/av\*<sup>1</sup>
- ② Hastighetsalarm 2 på/av\*<sup>1</sup>
- ③ Innstilling av hastighetsalarm 1 [50 km/t (30 mph)\*<sup>1</sup>]
- ④ Innstilling av hastighetsalarm 2 [80 km/t (50 mph)\*<sup>1</sup>]
- ⑤ Tilbake

\*1: Standardinnstillinger

## ■ Overvåking av føreroppmærksomhet

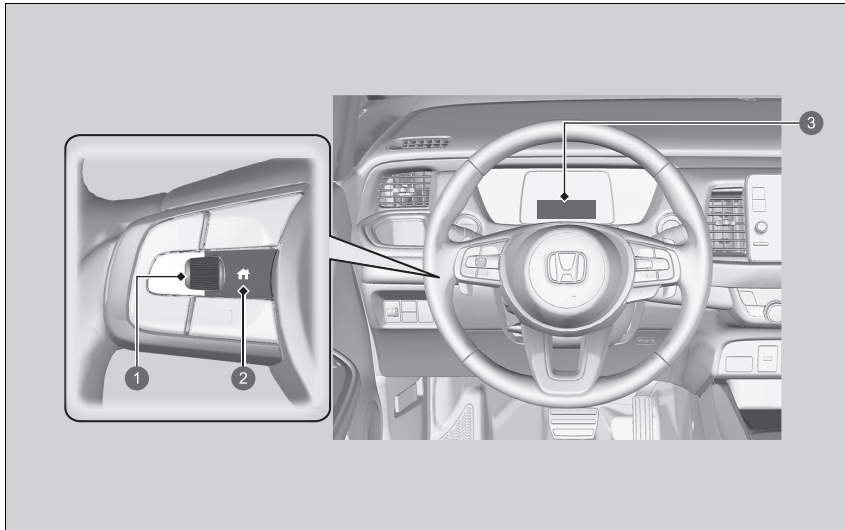
Føreroppmerksomhetsvakt analyserer styringsbetjeningene for å finne ut om bilen kjøres på en døsig eller uoppmerksom måte. Hvis den oppdager at bilen kjøres på en slik måte, vil den vise graden av førerens oppmerksomhet på skjermbildet.



- ① Venstre velgerhjul
- ② -knapp (Hjem)
- ③ Skjermbilde

## ▣ Overvåking av føreroppmærksomhet

Overvåkingen av føreroppmærksomhet kan ikke alltid registrere om føreren er trett eller uoppmerksom. Hvis du føler deg trett, må du stoppe på et trygt sted og hvile så lenge du trenger, uavhengig av tilbakemelding fra systemet.

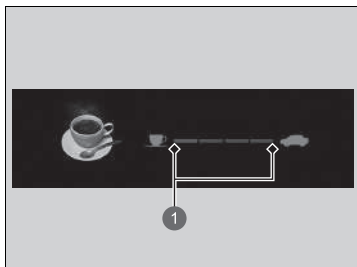

1 Nivå

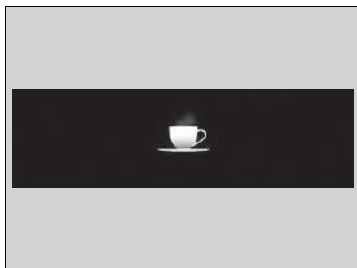

Når du velger Skjerm for oppmerksomhet hos fører på skjermbildet, lyser stolpene i hvitt for å angi graden av førerens oppmerksomhet.

► **Endring av skjermvisning** S. 143

Hvis antallet lysende søyler faller til to, viser overvåkingen av føreropmerksomhet den hvite kaffekoppen (uten søylene) for å varsle føreren om at hans eller hennes oppmerksomhetsnivå er lavt.



Hvis antallet lysende streker faller til én, høres et lydsignal, og kaffekoppen blir oransje for å varsle føreren om at han eller hun trenger en pause fordi oppmerksomhetsnivået er for lavt.

Hvis kaffekoppen lyser oransje, må du stanse på et trygt sted og hvile så lenge som nødvendig.

Den oransje kaffekopp-advarselen forsvinner når -knappen trykkes inn eller når systemet har avgjort at føreren kjører normalt.

Hvis føreren ikke tar en pause og overvåkingen fortsetter å registrere at føreren er veldig trett, lyser kaffekoppen oransje igjen etter ca. 15 minutter ledsaget av et lydsignal.

Advarslene vises ikke når reisetiden er 30 minutter eller mindre.

■ **Overvåking av førerovervåkingsassistent tilbakestilles i følgende tilfeller:**

- Strømsystemet slås av.
- Føreren løsner sikkerhetsbeltet og åpner døren mens kjøretøyet står i ro.

■ **For at førerovervåkingsassistent skal fungere**

- må hastigheten være over 40 km/t
- må systemlampe for den elektriske servostyringen (EPS) være av

■ **Avhengig av kjøreforholdene eller andre faktorer vil førerovervåkingsassistenten kanskje ikke fungere i følgende omstendigheter:**

- Styrehjelpfunksjonen til kjørefeltassistent (LKAS) er aktiv.
  - ☑ **Kjørefeltkontrollsystem (LKAS) S. 441**
- Tilstanden til veien er dårlig, f.eks. uasfaltert eller humpete veiflate.
- Det er mye vind.
- Føreren kjører ofte på en aggressiv måte, f.eks. ved å bytte fil eller akselerere.

☒ **For at førerovervåkingsassistent skal fungere**

Søylene på skjerm bildet er nedtonet med mindre førerovervåkingsassistent er på.



## ■ Sikkerhetsbelter

Inntreffer under spesielle omstendigheter når sikkerhetsbeltene festes eller løsnes.

➤ **Sikkerhetsbeltevarsel** S. 47

## ■ Vedlikehold\*

Viser servicepåminnelsessystemet.

➤ **Servicevarselmodus\*** S. 508

\* Ikke tilgjengelig på alle modeller

## ■ Sikkerhetsstøtte

Angir tilstanden til veiavkjørselbegrensning, CMBS, blindsonerinformasjon\* og parkeringssensorsystem, for eksempel på, av eller feil, etter farge og bokstaver.

Følgende farger angir statusen til de ovennevnte systemene:

- Grønt: Systemet er på.
- Grå: Systemet er av.
- Oransje: Det er et problem med systemet.

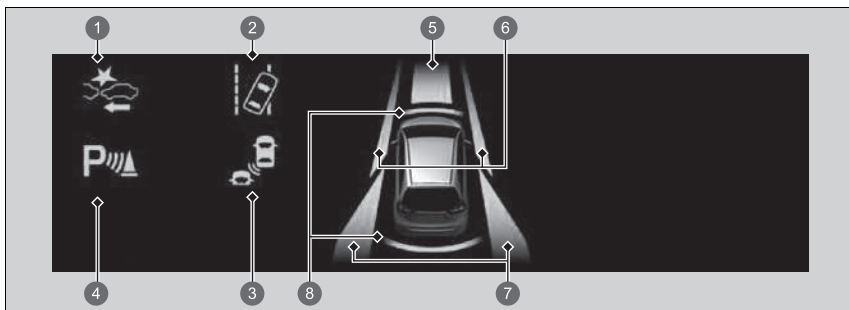

- |   |   |
|---|---|
| 1 CMBS-ikon og statusinformasjon                                  | 5 Områdeinformasjon for CMBS                              |
| 2 Ikon for veiavkjørselbegrensning og statusinformasjon           | 6 Områdeinformasjon for veiavkjørselbegrensning           |
| 3 Ikon og statusinformasjon for system for blindsonerinformasjon* | 7 Områdeinformasjon for system for blindsonerinformasjon* |
| 4 Ikonet og statusinformasjon for parkeringssensorsystem          | 8 Områdeinformasjon for parkeringssensorsystem            |

## ►► Sikkerhetsstøtte

Hvis det lyser en oransje lampe for et system, må du få kjøretøyet kontrollert av en forhandler øyeblikkelig.

Når du vil slå et system av eller på, dreier du det venstre velgerhjulet for å endre skjermsvisning. På den neste skjermsvisningen kan du velge hvilket system du vil slå av eller på.

- Veiavkjørselbegrensning S. 414
- System for blindsonerinformasjon (BSI)\* S. 392
- Kollisjonsminimerende bremsesystem (CMBS) S. 400
- Parkeringssensorsystem S. 486

Du kan også bekrefte statusen til hver funksjon etter fargen på indikatoren.

- Lampe for sikkerhetsstøtte (oransje) S. 123
- Lampe for sikkerhetsstøtte (grønn/grå) S. 125
- Lampe for kollisjonsminimerende bremsesystem (CMBS) (oransje) S. 122
- Lampe for kollisjonsminimerende bremsesystem (CMBS) (grå) S. 122
- Lampe for veiavkjørselbegrensning (oransje) S. 122
- Lampe for veiavkjørselbegrensning (grå) S. 122
- Lampe for styringsassistanse veiavkjørselbegrensning automatisk AV S. 122

Selv når ikonet for parkeringssensorsystemet er grønt, hvis **Innstilling for sensor bak** er slått av, vil ikke parkeringssensoren bak fungere ved rygging.

- Funksjoner som kan tilpasses S. 298

## ■ Lysstyrke

Trykk på venstre velgerhjul når skjerm bildet Lysstyrke vises.

Når effektmodus er PÅ, kan du bruke venstre velgerhjul til å justere lysstyrken på instrumentpanelet.

**Øke lysstyrken:** Rull det venstre valghjulet oppover.

**Dimme:** Rull det venstre valghjulet nedover.

Trykk på det venstre valghjulet for å avslutte.

## ■ Endre enheter

Gir deg mulighet til å vise en annen enhet på skjerm bildet og velge å vise målinger i enten km og km/t eller miles og mph.

Trykk og hold inne det venstre valghjulet når du velger  på skjerm bildet. Hver gang du gjør dette, endres enheten fra km og km/t til miles og mph, eller omvendt. Etter dette vises et bekreftelsesskjerm bilde i noen sekunder.

## ☒ Lysstyrke

Lysstyrken på måleren justeres automatisk avhengig av lysstyrken i området rundt.



- Lysstyrken reduseres når omgivelsene er mørke.
- Lysstyrken økes når omgivelsene er lyse.

Du kan endre innstillingen selv når omgivelsene er lyse, men lysstyrken på måleren vil ikke endres.

## ■ Tilpasning av skjermvisningen

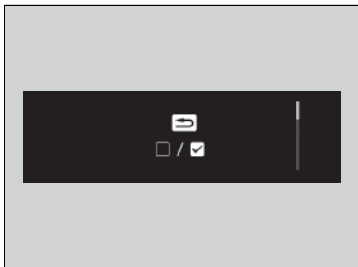
Du kan velge hvilke ikoner du vil vise på startskjermbildet.



1. Rull det venstre valghjulet til  er valgt. Trykk deretter på det venstre valghjulet.
2. Drei på det venstre velgerhjulet for å bla, og velg  / . Trykk deretter på det venstre velgerhjulet.



3. Drei på det venstre velgerhjulet for å bla mellom ikonene. Trykk deretter på det venstre velgerhjulet for å merke av eller fjerne merket for ikonene.

## ■ Informasjon

🔔 Varsel- og informasjonsmeldinger i skjermbildet S. 126

## » Tilpasning av skjermvisningen

Ikonene som er grå, kan ikke fjernes fra startskjermbildet.

## ■ Kjøresyklusresultat/levetidspoeng

Vises i noen sekunder når du setter effektmodusen til KJØRETØY PÅ. Alle har tre trinn hver. Avhengig av kjørestilen din vil bladikonet (-ikonene) og måleren økes eller reduseres for å vise at du har nådd et annet drivstofføkonomitrinn.



- ① Kjøresyklusresultat
- ② Stiger til 2. trinn
- ③ Stiger til 3. trinn
- ④ Faller til 2. trinn
- ⑤ Faller til 1. trinn
- ⑥ Levetidspoeng

## ■ Nullstille kjøresyklusresultatet

### Modeller uten bryter for kjøremodus

1. Pass på at giret står i posisjonen **P**. Sett effektmodusen til PÅ.
2. Hvis ECON-modus er på, trykker du på **ECON**-knappen for å slå den av.
3. Sett effektmodusen til KJØRETØY AV.
4. Sett effektmodusen til PÅ igjen.
  - Sørg for å fullføre trinn 4 til 6 innen 30 sekunder.
5. Trå inn bremsepedalen to ganger.
6. Trykk på **ECON**-knappen to ganger.
7. Sett effektmodusen til KJØRETØY AV.

### Modeller med bryter for kjøremodus

1. Pass på at giret står i posisjonen **P**. Sett effektmodusen til PÅ.
2. Hvis **ECON**-modus er valgt, angir du kjøremodusen til **NORMAL**.
3. Sett effektmodusen til KJØRETØY AV.
4. Sett effektmodusen til PÅ igjen.
  - Sørg for å fullføre trinn 4 til 6 innen 30 sekunder.
5. Trå inn bremsepedalen to ganger.
6. Angi kjøremodusen til **ECON** og deretter til **NORMAL**.
7. Sett effektmodusen til KJØRETØY AV.

# Kontroller

Dette kapittelet forklarer hvordan du betjener de forskjellige kontrollene for kjøring.

<b>Klokke</b> .....	164	<b>Vinduer</b> .....	182	<b>Seter</b> .....	208
<b>Låsing og opplåsning av dørene</b>		<b>Betjening av bryterne rundt rattet</b>		<b>Innvendig komfortutstyr</b> .....	220
Nøkkel .....	165	POWER-knapp .....	186	<b>Klimaanlegg</b> .....	233
Lav styrke på signalet til den nøkkelfrie fjernkontrollen .....	167	Lys .....	189		
Låsing/opplåsning av dørene fra utsiden ....	168	Hovedlysjustering .....	196		
Låsing/opplåsning av dørene fra innsiden ....	174	Automatiske fjernlys .....	197		
Barnesikring .....	176	Viskere og spylere .....	200		
<b>Bakluke</b> .....	177	Knapp for bakre defroster/sidespeil med varme .....	203		
<b>Sikkerhetssystem</b>		Justering av rattet .....	204		
Startsperrsystem .....	179	<b>Speil</b>			
Alarmsystem .....	180	Bakspeil .....	205		
Superlås* .....	181	Elektriske sidespeil .....	206		

\* Ikke tilgjengelig på alle modeller

## Stille klokken

---

### ☞ Stille klokken

Du kan stille klokken og tilpasse klokkevisningen.

☑ **Klokke oppsett** S. 260

Klokken i instrumentpanelet endres også når klokken på lyd-/informasjonsskjerm bildet justeres.



## Nøkkel

Denne bilen leveres med følgende nøkkel:

### Nøkkelfri fjernkontroll



Bruk nøklene for å slå strømsystemet på og av samt for å låse og låse opp alle dørene, bakluken og drivstofftankdekslet.

### Integrert nøkkel

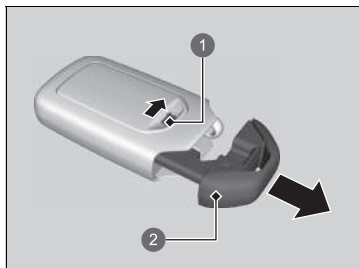

Den innebygde nøkkelen kan brukes til å låse dørene når batteriet i den nøkkelfrie fjernkontrollen blir svakere, og elektrisk styrt låse/åpne-funksjon er deaktivert.

Du fjerner den innebygde nøkkelen ved å skyve utløserknappen og deretter trekke ut nøkkelen. Monter den integrerte nøkkelen på nytt ved å skyve den inn i den nøkkelfrie fjernkontrollen til den klikker på plass.

- 1 Utløserknapp
- 2 Integrert nøkkel

### Nøkkel

Alle nøklene har et startspærresystem. Startspærresystemet er med på å beskytte mot biltyveri.

➤ **Startspærresystem** S. 179

Følg rådene nedenfor for å hindre skade på tastene:

- Ikke la nøklene ligge i direkte sollys, eller på steder med høy temperatur eller høy luftfuktighet.
- Ikke mist nøklene i bakken eller plasser tunge gjenstander på dem.
- Hold tastene unna væsker, støv og sand.
- Nøklene må ikke tas fra hverandre, unntatt for å skifte batteriet.

Hvis kretsene i nøklene blir skadet, kan det hende at strømsystemet ikke aktiveres og at fjernkontrollen ikke virker. Hvis nøklene ikke virker som de skal, må du få dem kontrollert av en forhandler.

## ■ Nøkkelnummeretikett

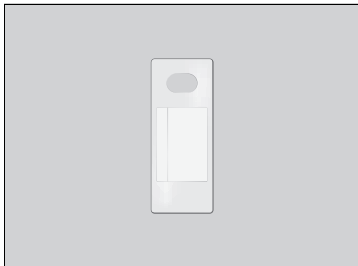

Inneholder et nummer som du trenger hvis du kjøper en erstatningsnøkkel.

## ☒ Nøkkelnummeretikett

Hold nøkkelnummeretiketten adskilt fra nøkkelen på et sikkert sted utenfor bilen.

Hvis du ønsker å kjøpe en ekstra nøkkel, tar du kontakt med en forhandler.

Hvis du mister nøkkelen og ikke kan aktivere strømsystemet, kontakter du en forhandler.

## Lav styrke på signalet til den nøkkelfrie fjernkontrollen

Bilen sender radiobølger for å lokalisere den nøkkelfrie fjernkontrollen for å aktivere strømsystemet samt for å låse og låse opp\* alle dørene, bakluken og drivstofftankdekslet.

Aktivering av strømsystemet, låsing/åpning\* av dørene, bakluken og drivstofftankdekslet kan forhindres, eller funksjonen kan være ustabil i følgende tilfeller:

- Sterke radiobølger sendes av utstyret i nærheten.
- Du bærer den nøkkelfrie fjernkontrollen sammen med telekommunikasjonsutstyr, bærbare datamaskiner, mobiltelefoner eller trådløst utstyr.
- Et metallobjekt berører eller dekker til den nøkkelfrie fjernkontrollen.

### ▣ Lav styrke på signalet til den nøkkelfrie fjernkontrollen

Kommunikasjon mellom den nøkkelfrie fjernkontrollen og bilen forbruker batteriet i den nøkkelfrie fjernkontrollen. Batteriets levetid er omtrent to år, men dette varierer avhengig av hvor ofte det brukes. Batteriet forbrukes når den nøkkelfrie fjernkontrollen mottar sterke radiosignaler. Unngå plassering i nærheten av elektrisk utstyr som fjernsyn og datamaskiner.

Det er mulig å redusere batteriforbruk ved å slå av radiobølgemottak. Når du holder nede låse- og opplåsingsknappen samtidig i ca. tre sekunder, vil lysdioden blinke to ganger og radiobølgemottak vil slås av. Hvis du trykker på en hvilken som helst knapp på den nøkkelfrie fjernkontrollen én gang, vil du motta radiobølger igjen.

\* Ikke tilgjengelig på alle modeller

## Låsing/opplåsing av dørene fra utsiden

### ■ Bruk av nøkkelfritt tilgangssystem \*

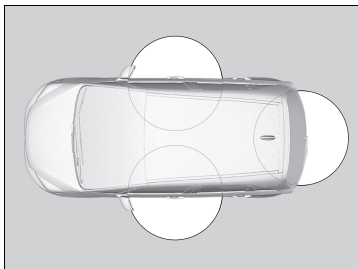

Du kan også bruke den nøkkelfrie fjernkontrollen til å låse / låse opp dørene, drivstofftankdekslet og bakluken.

Du kan låse / låse opp dørene og bakluken innenfor en radius på omtrent 80 cm fra det utvendige dørhåndtaket eller det utvendige baklukehåndtaket.

### ☒ Låsing/opplåsing av dørene fra utsiden

Hvis kupélysbryteren er i døraktivert posisjon, tennes kupélyset når du låser opp dørene og bakluken. Ingen dører åpnes: Lysene dempes og slukkes helt etter 30 sekunder.

Dører og bakluke låst på nytt: Lyset slukkes øyeblikkelig.

☒ **Kupélylys** S. 220

### ☒ Bruk av nøkkelfritt tilgangssystem \*

Hvis du ikke åpner en av dørene eller bakluken i løpet av 30 sekunder etter at du har låst opp bilen med det nøkkelfrie tilgangssystemet, blir disse automatisk låst på nytt.

Låsing eller opplåsing av dørene ved hjelp av det nøkkelfrie tilgangssystemet er kun mulig når effektmodusen er satt til BIL AV.

Nøkkelfritt tilgangssystem låser ikke bilen når en dør eller bakluken står åpen.

## ■ Låsning av dørene og bakluken

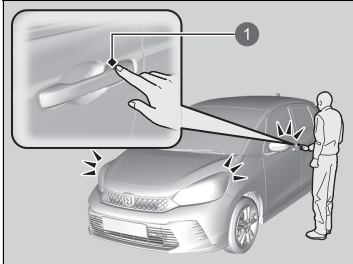

1 Dørlåssensor

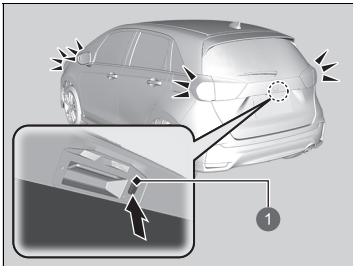

1 Låseknapp

Trykk på dørlåssensoren på fordøren, eller trykk på låseknappen på bakluken.

- Noen utvendige lys blinker tre ganger, alle dørene og bakluken låses, og sikkerhetssystemet stilles inn.

## ►► Bruk av nøkkelfritt tilgangssystem \*

- Ikke la den nøkkelfrie fjernkontrollen være igjen i bilen når du går ut av bilen. Ta den med deg.
- Selv om du ikke har den nøkkelfrie fjernkontrollen på deg, kan du låse / låse opp dørene og bakluken så lenge en annen har fjernkontrollen innen rekkevidde.
- Døren kan låses eller låses opp hvis dørhåndtaket er dekket med vann i tungt regn eller i en vaskeautomat hvis den nøkkelfrie fjernkontrollen er innenfor området.
- Hvis du griper tak i det fremre dørhåndtaket eller en dørlåssensor med hansker, kan dørsensoren reagere langsomt eller ikke reagere ved opplåsning av dørene.
- Etter at du har låst døren, har du opptil to sekunder på deg til å trekke i dørhåndtaket for å bekrefte om døren er låst. Hvis du må låse opp døren umiddelbart etter at du har låst den, venter du minst to sekunder før du griper håndtaket. Ellers vil ikke døren låses opp.
- Døren kan kanskje ikke åpnes hvis du drar i den rett etter at du tok tak i håndtaket. Grip håndtaket igjen, og bekreft at døren er låst opp, før du drar i håndtaket.
- Også innenfor radiusen på 80 cm kan det hende at det ikke er mulig å låse / låse opp dørene med den nøkkelfrie fjernkontrollen hvis den er over eller under det utvendige håndtaket.
- Den nøkkelfrie tilgangssystemet vil kanskje ikke virke hvis den er for nær døren, dørvinduet og bakluken.

\* Ikke tilgjengelig på alle modeller

## ■ Opplåsing av dørene og bakluken

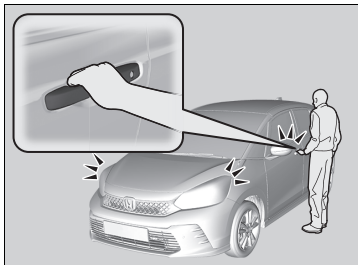

Ta tak i dørhåndtaket foran:

- ▶ Alle dører, bakluken og drivstofftankdekselet låses opp.
- ▶ Noen utvendige lys blinker én gang.

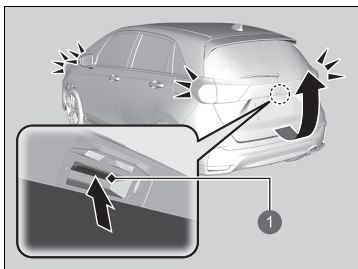

Trykk på og hold inne det utvendige håndtaket:

- ▶ Bakluken og alle dørene låses opp.
- ▶ Noen utvendige lys blinker én gang.
- ▶ **Åpning/lukking av bakluken** S. 178

1 Utvendig håndtak

## ■ Bruk av fjernkontrollen

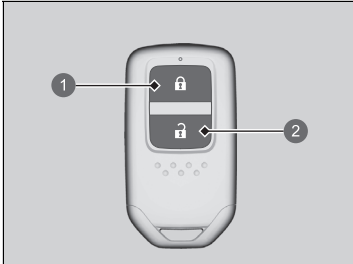

- ① Låseknapp
- ② Opplåsingsknapp

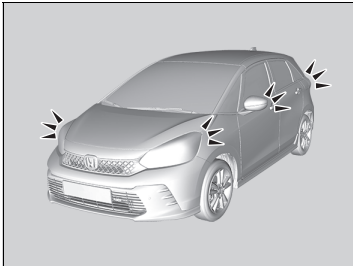

### ■ Låsing av dørene og bakluken

Trykk på låseknappen.

- Noen utvendige lys blinker tre ganger, alle dørene, bakluken og drivstofftankdekslet låses, og sikkerhetssystemet stilles inn.

### ■ Opplåsing av dørene og bakluken

Trykk på opplåsingsknappen.

- Noen utvendige lys blinker en gang, og alle dørene, bakluken og drivstofftankdekslet låses opp.

## ►► Bruk av fjernkontrollen

Hvis du ikke åpner en av dørene eller bakluken innen 30 sekunder etter at du har låst opp bilen med fjernkontrollen, blir disse automatisk låst på nytt. Du kan endre tidsinnstillingene for gjenlåsing.

► **Slik tilpasser du bilinnstillingene** S. 305

Låsing eller opplåsing av dørene ved hjelp av fjernkontrollen er bare mulig når effektmodusen er satt til KJØRETØY AV.

### Modeller med høyerratt

Du kan ikke låse noen dører fra utsiden når den nøkkelfrie fjernkontrollen er inne i bilen, og lydsignalet høres. Hvis du ønsker å låse en dør mens fjernkontrollen fortsatt er inne i bilen, må du gjøre et av følgende fire ganger:

- Trykk på låseknappen på den nøkkelfrie fjernkontrollen.
- Vri nøkkelen i sylindren for å låse.

### Modeller med nøkkelfritt tilgangssystem med høyerratt

- Trykk på dørlåssensoren på fordøren, eller trykk på låseknappen på bakluken.

Fjernkontrollen bruker lavenergisygnaler, så driftsrekkevidden kan variere etter omgivelsene.

Fjernkontrollen låser ikke bilen når en dør eller bakluken står åpen.

## ■ Låsing/opplåsning av dørene med nøkkel

Hvis låse- eller opplåsingsknappen på den nøkkelfrie fjernkontrollen ikke virker, kan du bruke nøkkelen i stedet.

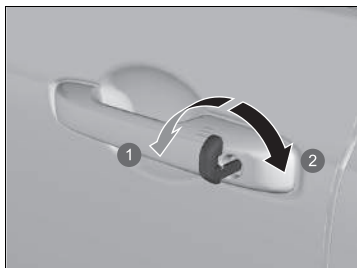

- 1 Låsing
- 2 Opplåsning

Stikk nøkkelen helt inn, og vri den.

## ☒ Bruk av fjernkontrollen

Hvis avstanden fjernkontrollen fungerer på, varierer, er det sannsynligvis dårlig batteri.

Hvis lysdioden ikke lyser når du trykker på en av knappene, er batteriet flatt.

☒ **Skifte batteriet i fjernkontrollen** S. 554

## ☒ Låsing/opplåsning av dørene med nøkkel

Når du låser / låser opp førerdøren med nøkkelen, låses alle de andre dørene opp samtidig.

Hvis du låser opp en dør med den innebygde nøkkelen mens sikkerhetssystemet er aktivt, vil alarmen utløses.



## ■ Låsing av en dør uten nøkkel

Hvis du ikke har nøkkelen på deg, eller hvis du av en eller annen grunn ikke kan låse en dør ved hjelp av nøkkelen, kan du likevel låse døren.

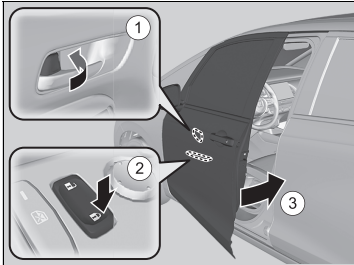

### ■ Låsing av førerdøren

Skyv låsetappen forover ①, eller skyv hovedbryteren for dørlåsen i låseretningen ②, og dra og hold deretter det utvendige dørhåndtaket ③. Lukk døren, og slipp deretter håndtaket.

### ■ Låsing av passasjerdørene

Trykk låsetappen forover, og lukk døren.

### ■ System som forhindrer utelåsing

Dørene og bakluken kan ikke låses når den nøkkelfrie fjernkontrollen er inne i kjøretøyet.

## ⌘ Låsing av en dør uten nøkkel

Når du låser førerdøren, låses alle de andre dørene og baklukulåsen samtidig.

Før du låser en dør, må du passe på at nøkkelen ikke ligger inni bilen.

## Låsing/opplåsing av dørene fra innsiden

### ■ Ved hjelp av låsetappen

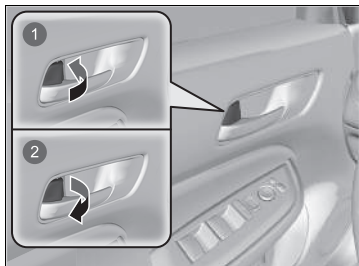

- 1 Låsing
- 2 Opplåsing

#### ■ Låsing av dør

Skyv låsetappen forover.

#### ■ Opplåsing av en dør

Trekk låsetappen bakover.

### ☒ Ved hjelp av låsetappen

Når du låser /låser opp døren ved hjelp av låsetappen på førerdøren, vil alle de andre dørene og bakluken låses /låses opp samtidig.

## ■ Låse opp ved hjelp av det innvendige håndtaket i fordøren

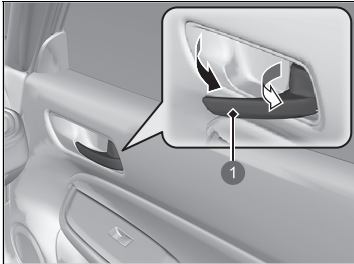

1 Innvendig håndtak

Trekk i det innvendige håndtaket i fordøren.  
▶ Døren låses opp og åpnes i én bevegelse.

## ■ Ved hjelp av hoveddørlåsbryteren

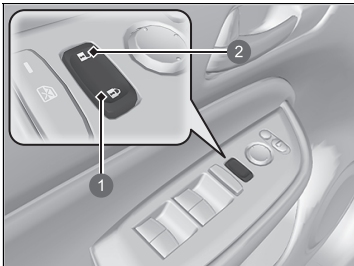

1 Låsning  
2 Opplåsning

Trykk hoveddørlåsbryteren inn som vist for å låse eller låse opp alle dørene og bakluken.

## ☒ Låse opp ved hjelp av det innvendige håndtaket i fordøren

De innvendige håndtakene på fordørene er utformet slik at den som sitter i setet, skal kunne åpne dørene med én bevegelse. Men denne funksjonen krever at føreren og forsetepassasjereren aldri trekker i det innvendige håndtaket i fordøren mens bilen er i bevegelse.

Barn skal alltid sitte i et baksete der det finnes dørlåser med barnesikring.

➔ **Barnesikring** S. 176

## ☒ Ved hjelp av hoveddørlåsbryteren

Når du låser / låser opp førerdøren med hoveddørlåsbryteren, blir alle de andre dørene og bakluken låst / låst opp samtidig.

## Barnesikring

Barnesikringen forhindrer at bakdørene blir åpnet fra innsiden uansett hvilken posisjon låsetappen står i.

### ■ Aktivering av barnesikringen

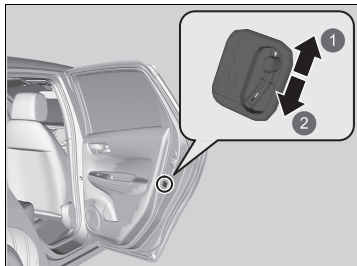

- 1 Opplåsing
- 2 Låsing

Skv spaken i bakdøren til låseposisjonen, og lukk døren.

### ■ Når du skal åpne døren

Åpne døren ved hjelp av det utvendige dørhåndtaket.

### ▣ Barnesikring

Skal du åpne døren fra innsiden når barnesikringen er på, setter du låsetappen i opplåst posisjon, senker vinduet i bakdøren, stikker hånden ut av vinduet og drar i det utvendige dørhåndtaket.

## Forholdsregler for åpning/lukking av bakluken

Sørg for at ingen personer og objekter er i veien for bakluken, før du åpner eller lukker den.

- Åpne bakluken helt opp.
  - ▶ Hvis den ikke er helt åpnet, vil bakluken begynne å lukkes av sin egen vekt.
- Vær forsiktig når det blåser. Vinden kan medføre at bakluken lukkes.

Hold bakluken lukket ved kjøring for å:

- ▶ Unngå mulige skader.
- ▶ Forhindre eksosrør fra å lekke inn i bilen.
  - ☒ **Karbonmonoksidgass** S. 102

### ☒ Forholdsregler for åpning/lukking av bakluken

#### **⚠ ADVARSEL**

**En person som kommer i veien for bakluken mens den åpnes eller lukkes, kan bli alvorlig skadet.**

**Sørg for at ingen er i veien for bakluken før du åpner eller lukker den.**

Pass nøye på at du ikke slår hodet i bakluken eller får hendene mellom bakluken og bagasjerommet når bakluken lukkes.

Når du setter inn eller henter ut bagasje fra bagasjeområdet mens motoren går på tomgang, må du ikke stå foran eksosrøret. Du kan bli brent.

Passasjerer må ikke oppholde seg i bagasjeområdet. De kan bli skadet under hard oppbremsing, ved rask akselerasjon eller ved kollisjon.

## Åpning/lukking av bakluken

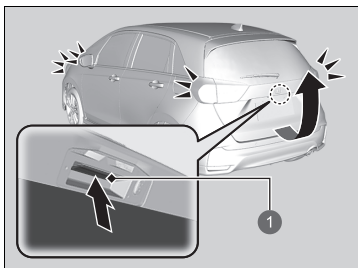

1 Utvendig håndtak

Når alle dører låses opp, låses bakluken opp. Trykk på det utvendige håndtaket på bakluken, og løft opp bakluken.

### Modeller med nøkkelfritt tilgangssystem

Hvis du har med deg den nøkkelfrie fjernkontrollen, trenger du ikke å låse opp bakluken før du åpner den.

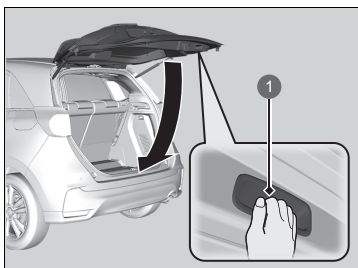

1 Innvendig håndtak

Bakluken lukkes ved å gripe det innvendige håndtaket, trekke ned bakluken og skyve den til lukket stilling fra utsiden.

### ►► Åpning/lukking av bakluken

- Ikke la den nøkkelfrie fjernkontrollen være igjen i bilen når du går ut av bilen. Ta den med deg.

### Modeller med nøkkelfritt tilgangssystem

- Selv om du ikke har den nøkkelfrie fjernkontrollen på deg, kan du låse opp bakluken mens en annen har fjernkontrollen innen rekkevidde.

## Startsperresystem

Dette systemet forhindrer at en nøkkel som ikke er forhåndsregistrert, starter strømsystemet.

Vær oppmerksom på følgende når du trykker på **POWER**-knappen:

- Ikke la gjenstander som sender ut sterke radiobølger komme i nærheten av **POWER**-knappen.
- Pass på at nøkkelen ikke er dekket av eller berører en metallgjenstand.
- Ikke la en nøkkel fra et annet kjøretøys startsperresystem komme i nærheten av **POWER**-knappen.

Ikke sett nøkkelen nær magnetiske gjenstander. Elektroniske enheter, for eksempel TV-er og stereoanlegg, avgir sterke magnetfelt. Merk at selv en nøkkelring kan bli magnetisk.

### Startsperresystem

#### MERK

Hvis du legger igjen nøkkelen i bilen, kan det føre til tyveri eller at bilen beveger seg ved et uhell.  
Ta alltid med deg nøkkelen når du forlater bilen uten oppsyn.

Ikke endre systemet eller legg til andre enheter i det.  
Hvis du gjør det, kan det skade systemet og gjøre at bilen ikke kan kjøre.

Hvis systemet ikke gjenkjenner nøkkelen kode gjentatte ganger, må du kontakte en forhandler. Hvis du mister nøkkelen og ikke kan starte kjøretøyet, må du kontakte en forhandler.

#### Modeller med høyerratt

Trå ned bremsepedalen og hold den inne før du setter tenningen til PÅ første gang etter at 12-voltsbatteriet har vært frakoblet.

## Alarmsystem

Alarmsystemet aktiveres når bakluken, panseret eller noen av dørene åpnes med makt. Alarmen aktiveres ikke hvis bakluken eller dørene åpnes med fjernkontrollen eller det nøkkelfrie tilgangssystemet\*.

### ■ Når alarmsystemet aktiveres

Hornet høres periodisk, og noen utvendige lys blinker.

### ■ Slik deaktiverer du alarmsystemet

Lås opp bilen med fjernkontrollen eller det nøkkelfrie tilgangssystemet\*, eller ved å bytte effektmodus til PÅ. Systemet samt hornet og blinklysene deaktiveres.

### ■ Aktivering av alarmsystemet

Alarmsystemet aktiveres automatisk når følgende betingelser er oppfylt:

- Effektmodusen er satt til KJØRETØY AV.
- Panseret er lukket.
- Alle dører og bakluken er låst fra utsiden med nøkkelen, fjernkontrollen eller det nøkkelfrie tilgangssystemet\*.

### ■ Når alarmsystemet aktiveres

Alarmsystemlampen i instrumentpanelet blinker, og blindeintervallet endres etter ca. 15 sekunder.

### ■ Slik deaktiverer du alarmsystemet

Alarmsystemet avbrytes når bilen låses opp med fjernkontrollen eller det nøkkelfrie tilgangssystemet\*, eller når effektmodus settes til PÅ. Alarmsystemlampen slukkes samtidig.

### ► Alarmsystem

Ikke endre systemet eller legg til andre enheter i det. Hvis du gjør det, kan det skade systemet og gjøre at bilen ikke kan kjøre.

Alarmsystemet vil fortsette i ca. fem minutter før sikkerhetssystemet deaktiveres. Systemet vil gå gjennom ti 30-sekunders sykluser hvor hornet lager lyd og en nødlampe blinker. Avhengig av omstendighetene kan det hende at sikkerhetssystemet fortsetter å virke i mer enn fem minutter.

Ikke aktiver alarmsystemet når noen befinner seg i bilen eller et vindu står åpent. Systemet kan aktiveres ved en feiltakelse når:

- Døren låses opp med låsetappen.
- Panseret åpnes med panserutløserhendelen.

Hvis 12-voltsbatteriet blir flatt etter at du har aktivert alarmsystemet, kan sikkerhetsalarmen bli utløst når 12-voltsbatteriet er ladet opp eller er blitt skiftet. Hvis dette skjer, deaktiverer du alarmsystemet ved å låse opp en dør ved hjelp av fjernkontrollen eller det nøkkelfrie tilgangssystemet\*.

Hvis du låser opp en dør med den innebygde nøkkelen mens sikkerhetssystemet er aktivt, vil alarmen utløses.



## Superlås\*

Superlåsingsfunksjonen deaktiverer låsetappene i alle dørene.

### ■ Slik aktiveres superlåsingsfunksjonen

- Vri nøkkelen i førerdøren mot bilens front to ganger i løpet av fem sekunder.
- Trykk på låseknappen på fjernkontrollen to ganger i løpet av fem sekunder.

### Modeller med nøkkelfritt tilgangssystem

- Berør dørlåssensoren på dørhåndtaket, eller trykk på låseknappen på bakluken to ganger i løpet av fem sekunder.

### ■ Slik deaktiveres superlåsingsfunksjonen

Lås opp førerdøren med fjernkontrollen eller det nøkkelfrie tilgangssystemet\*.

### ▶▶ Superlås\*

## ⚠ ADVARSEL

Ingen må oppholde seg inne i bilen når superlåsing aktiveres. Personer som er innelåst, kan bli alvorlig syke eller dø av varmen som bygger seg opp inne i bilen hvis den står i solen.

Sørg for at det ikke er noen inne i kjøretøyet når superlåsing aktiveres.

Hvis du låser opp en dør med den innebygde nøkkelen mens sikkerhetssystemet er aktivt, vil alarmen utløses.

\* Ikke tilgjengelig på alle modeller

## Åpning/lukking av de elektriske vinduene

De elektriske vinduene kan åpnes og lukkes når effektmodusen er satt til PÅ, ved hjelp av bryterne på dørene.

Bryterne på førersiden kan brukes til å åpne og lukke alle vinduene. Låseknappen for elektriske vinduer på førersiden må slås av for at vinduene skal kunne åpnes og lukkes fra andre steder enn førerisetet.

Når låseknappen for elektriske vinduer er trykket inn, tennes varsellampen og du kan bare betjene førervinduet. Slå på låseknappen for elektriske vinduer når det er barn i bilen.

### Åpning/lukking av de elektriske vinduene

#### **⚠ ADVARSEL**

Hvis et elektrisk vindu lukkes mens noens hender eller fingre er i veien, kan det føre til alvorlig skade.

Pass på at passasjerene holder seg unna vinduene, før du lukker dem.

**ADVARSEL:** Ta alltid med deg tenningsnøkkelen når du forlater bilen eller andre personer sitter i den.

#### **Automatisk åpne/lukke-funksjon for alle vinduene**

Det elektriske vinduet kan betjenes i opptil ti minutter etter at effektmodusen er satt til KJØRETØY AV. Denne funksjonen avbrytes hvis førerdøren lukkes.

#### **Autorevers**

Hvis et elektrisk vindu føler motstand når det lukkes automatisk, vil det avbryte lukkingen og reversere retningen.

Førervinduet autoreversfunksjon deaktiveres når du trekker i bryteren kontinuerlig.

Autoreversfunksjonen slutter å føle når vinduet er nesten lukket for å sikre at det lukkes helt.

## ■ Åpning/lukking av vinduene med automatisk åpne/lukke-funksjon

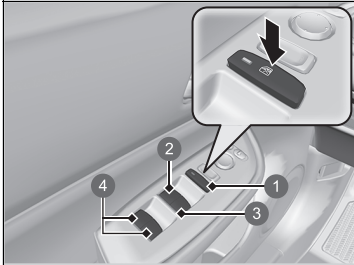

- ❶ Låseknapp for elektriske vinduer
- ❷ Bryter for førervinduet
- ❸ Bryter for passasjervinduet foran\*
- ❹ Bryter for passasjervindu bak\*

### ■ Manuell betjening

**Slik åpner du:** Trykk bryteren lett ned, og hold den der til ønsket posisjon er nådd.

**Slik lukker du:** Trekk bryteren lett opp, og hold den der til ønsket posisjon er nådd.

### ■ Automatisk betjening

**Slik åpner du:** Trykk bryteren bestemt ned.

**Slik lukker du:** Trekk bryteren bestemt opp.

Vinduet åpnes eller lukkes helt. Trykk kort på eller trekk kort i bryteren for å stoppe vinduet når som helst.

\* Ikke tilgjengelig på alle modeller

### ■ Åpning/lukking av vinduer uten automatisk åpne/lukke-funksjon \*

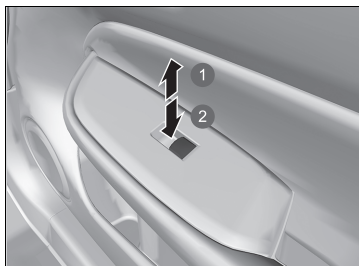

- 1 Lukke
- 2 Åpne

**Slik åpner du:** Trykk bryteren ned.

**Slik lukker du:** Trekk bryteren opp.

Slipp bryteren når vinduet når ønsket posisjon.

### ■ Åpning/lukking av vinduene med fjernkontrollen \*

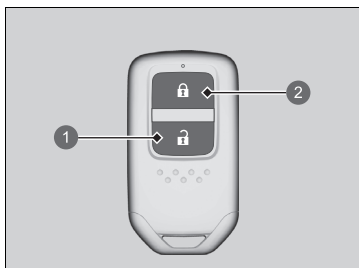

- 1 Opplåsingsknapp
- 2 Låseknapp

**Slik åpner du:** Trykk på opplåsingsknappen. Trykk deretter på den igjen innen ti sekunder og hold den inne.

**Slik lukker du:** Trykk på låseknappen. Trykk deretter på den igjen innen ti sekunder og hold den inne.

Hvis vinduet stopper midtveis, gjentar du prosedyren.

## ■ Lukking av vinduer med nøkkelen\*

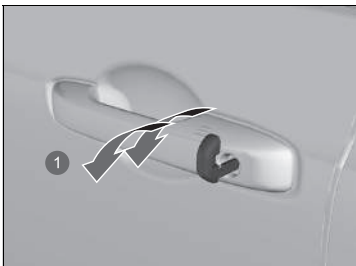

1 Lukke

**Slik lukker du:** Lås førerdøren med nøkkelen. Innen ti sekunder etter at du har vridd nøkkelen tilbake til midtposisjonen, vrir du nøkkelen i låseretningen og holder den der.

Slipp nøkkelen for å stoppe vinduene ved ønsket posisjon. Gjenta denne prosedyren hvis du ønsker å justere mer.

\* Ikke tilgjengelig på alle modeller

## POWER-knapp

### ■ Skifte strømmodus

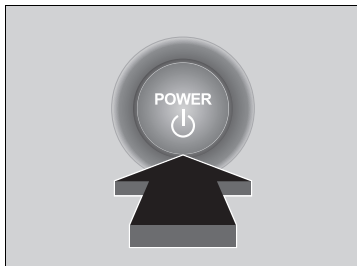

Hvis du har med deg den nøkkelfrie fjernkontrollen og trykker på **POWER**-knappen uten å trå på bremsepedalen, endres effektmodus i denne rekkefølgen: KJØRETØY AV → TILBEHØR → PÅ → KJØRETØY AV.

#### **KJØRETØY AV:**

Kjøretøystrømmen slås AV.

#### **TILBEHØR:**

Lydsystemet og noen tilbehør kan brukes.

#### **PÅ:**

Alt tilbehør kan brukes.

### ☒ POWER-knapp

Hvis den nøkkelfrie fjernkontrollen er lagt i en oppbevaringsboks eller et annet sted der signalet kan forstyrres, endres kanskje ikke effektmodusen.

Når effektmodus er satt til PÅ, endres effektmodus til TILBEHØR hvis du trykker på **POWER**-knappen mens giret er i en annen stilling enn **P**.

## ■ Automatisk motorstopp

Hvis du forlater bilen i 30 til 60 minutter med girkassen i **P** og effektmodusen i TILBEHØR, går bilen automatisk inn i en modus lik KJØRETØY AV (LÅS) for å unngå at 12-voltsbatteriet tappes.

Når denne modusen er aktiv: Rattet låses ikke. Låsing eller opplåsing av dørene ved hjelp av fjernkontrollen eller det nøkkelfrie tilgangssystemet\* er ikke mulig. Trykk på **POWER**-knappen for å endre modusen til KJØRETØY AV (LÅS).

## ■ Effektmodusvarsel

Hvis du åpner førerdøren mens effektmodusen er i TILBEHØR, hører du en varsellyd.

## ■ Varsel for nøkkelfri fjernkontroll

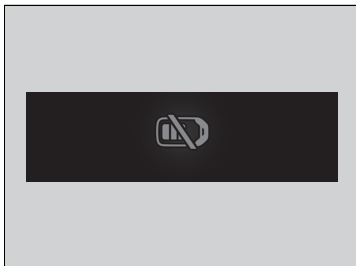

Når tenningen er stilt inn i en annen modus enn AV og du fjerner den nøkkelfrie fjernkontrollen fra bilen og lukker døren, lyder en alarm. Hvis alarmen fortsetter å lyde, plasserer du den nøkkelfrie fjernkontrollen et annet sted.

### ■ Når tenningen er satt til TILBEHØR

Alarmen lyder fra utsiden av bilen.

### ■ Når tenningen er slått PÅ.

En alarm vil lyde både fra innsiden og utsiden av bilen. I tillegg vil en varsellampe lyse på instrumentpanelet.

## ▣ Varsel for nøkkelfri fjernkontroll

Når den nøkkelfrie fjernkontrollen er innenfor systemets funksjonsradius og førerdøren er lukket, avbrytes varselfunksjonen.

Hvis den nøkkelfrie fjernkontrollen tas ut av bilen etter at strømsystemet er slått på, kan du ikke lenger endre **POWER**-knappmodus eller starte strømsystemet på nytt. Pass alltid på at fjernkontrollen er i bilen når du bruker **POWER**-knappen.

Hvis du fjerner den nøkkelfrie fjernkontrollen gjennom et vindu, blir ikke varsellyden aktivert.

Ikke legg den nøkkelfrie fjernkontrollen på dashbordet eller i hanskerommet. Det kan føre til at varsellyden aktiveres. Under enkelte andre omstendigheter som kan forhindre at bilen får kontakt med fjernkontrollen, kan varsellyden også aktiveres selv om fjernkontrollen er innenfor systemets operasjonsradius.



# Lys

## ■ Hovedlys/posisjonslys

Lysene tennes automatisk avhengig av lysstyrken i rommet. De kan også slås på og av manuelt.

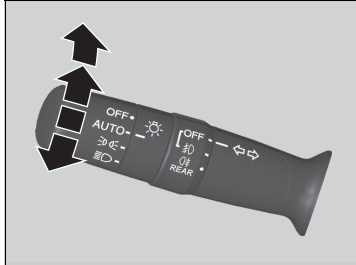

De utvendige lysene slås på automatisk når lysbryteren er satt til **AUTO** mens effektmodusen er PÅ.

### ■ Manuell betjening

#### Hovedlys/posisjonslys:

Vri lysbryteren til .

#### Posisjonslys:

Vri lysbryteren til .

#### Hovedlys/posisjonslys av:

Vri lysbryteren til **OFF** og slipp den mens giret står i **P** og parkeringsbremsen er aktivert.

▶ Lysene vil slås på igjen automatisk når:

- Lysbryteren vris til **OFF** igjen.
- Girkassen endres fra **P**, og parkeringsbremsen frigjøres.

## ☒ Lys



Når lysene er på, lyser indikatorlampen for at lyset er på i instrumentpanelet.

➤ **Lampe for tente lys** S. 118

Hovedlysene er tilpasset både venstre- og høyrekjøring, uten at det er behov for å foreta justeringer eller maskering, i henhold til FN-forskrift nr. 48, Dover-forskriften.

## ☒ Hovedlys/posisjonslys

Når posisjonslysene er på, slås baklysene og nummerskiltlysene bak også på.

Når lysbryteren vris til  eller  og strømmen slås AV, høres et lydssignal når førerdøren åpnes.

Når lysbryteren vris til **AUTO** og omgivelsene er mørke, slås hovedlysene og posisjonslysene på hvis du låser opp en dør. De slås av når døren er låst.

Du må ikke la lysene være på når strømsystemet er av ettersom dette kan tappe 12-voltsbatteriet.

## ■ Fjernlys

Skyv spaken forover når hovedlysene er på. Trekk spaken bakover for å gå tilbake til nærlys.

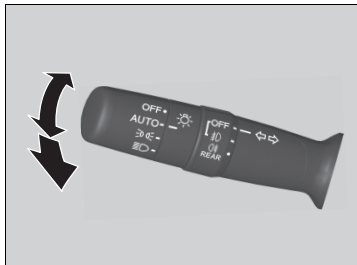

### ■ Blinke med fjernlysene

Trekk spaken bakover for å slå på fjernlysene.

► Frigjør spaken for å gå tilbake til nærlys.

## ► Hovedlys/posisjonslys

Lyssensoren befinner seg på plassen vist nedenfor. Ikke dekk til lyssensoren.

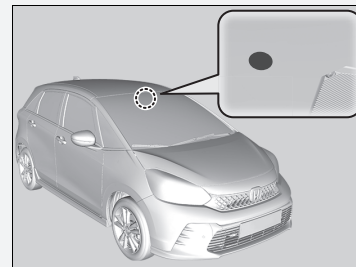

## ■ Blinklys

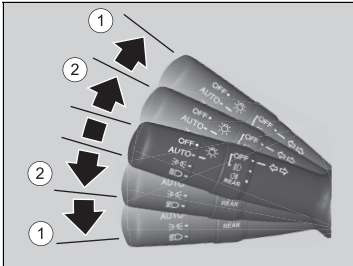

Retningslysene kan brukes når tenningen er satt til PÅ.

### ■ ①: Blinklys

Skyv spaken opp eller ned, basert på retningen du skal svinge, så vil blinklyset blinke.

### ■ ②: Ettrykks blinklys

Når du skyver spaken litt opp eller ned og slipper den, blinker blinklyset tre ganger.

- ▶ Hvis du skyver spaken lett i motsatt retning mens det blinker, vil det slutte å blinke.

## ☒ Blinklys

Blinklyslampen på instrumentpanelet blinker når det utvendige blinklyset blinker.

➤ **Indikatorer** S. 106

## ■ Frontlys integrert med vindusviskere

Hovedlysene tennes automatisk når viskerne brukes flere ganger innenfor et visst antall intervaller med hovedlysbryteren i **AUTO**.

Hovedlysene gå automatisk av noen minutter senere hvis viskerne er stoppet.

## ■ Funksjon for automatisk lysslukking

Hovedlysene, alle andre utvendige lys og lyset på instrumentpanelet slås av 15 sekunder etter at du tar ut nøkkelen eller setter effektmodusen til KJØRETØY AV, tar med deg fjernstyringen og lukker førerdøren.

Når bryteren står i , forblir imidlertid posisjonslysene på.

Hvis du setter effektmodusen til KJØRETØY AV med hovedlysbryteren på, men ikke åpner døren, slås lysene av etter ti minutter (tre minutter hvis bryteren står i **AUTO**-posisjonen).

Lysene slås på igjen når du låser opp eller åpner førerdøren. Hvis du låser opp døren, men ikke åpner den i løpet av 15 sekunder, slukkes lysene. Hvis du åpner førerdøren, hører du en påminnelleslyd som varsler deg om at lysene er på.

## ☒ Frontlys integrert med vindusviskere

Denne funksjonen aktiveres når hovedlysene er av i **AUTO**. Lysstyrken på instrumentpanelet endres ikke når hovedlysene tennes.

I mørke omgivelser slår funksjonen for automatisk lyskontroll på hovedlysene uavhengig av antallet viskersveip.

Du kan slå hovedlys integrert med vindusviskere på og av.

☒ **Slik tilpasser du bilinnstillingene** S. 305

## ☒ Funksjon for automatisk lysslukking

Du kan endre tidsinnstillingen for automatisk hovedlys av.

☒ **Slik tilpasser du bilinnstillingene** S. 305

## ■ Tåkelys

Tåkelysene kan brukes når effektmodusen er satt til PÅ.

### ■ Tåkelys foran\*

Kan brukes når posisjonslysene eller hovedlysene er på.

### ■ Tåkelys bak

Kan brukes når hovedlysene eller tåkelysene foran er på.

### ■ Bryter for tåkelys foran og bak\*

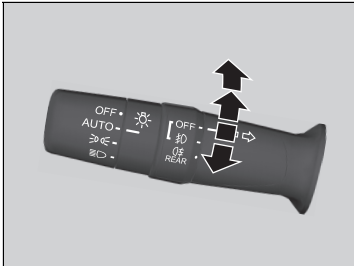

#### Slik slås tåkelys foran på:

Vri bryteren opp fra **OFF**-posisjonen til **D**-posisjonen.  
**D**-lampen tennes.

#### Slik slås tåkelys foran og bak på:

Vri bryteren en posisjon opp fra **D**-posisjonen.  
**D**- og **R**-lampene tennes.

#### Slik slås tåkelys bak på:

Vri bryteren én posisjon opp fra **D**-posisjonen, og vri deretter bryteren én posisjon ned fra **D**-stillingen.  
**R**-lampen forblir på.  
 Når du skal slå av tåkelys bak, dreier du hovedlysbryteren til **OFF**-stillingen.

\* Ikke tilgjengelig på alle modeller

### ■ Bryter for tåkelys bak\*



#### Slik slås tåkelys bak på:

Vri bryteren til 0 $\frac{3}{4}$ . 0 $\frac{3}{4}$ -lampen tennes.

## ■ Kjørelys

Kjørelyset tennes når følgende betingelser er oppfylt:

- Tenningen er satt til PÅ.
- Hovedlysbryteren er i stillingen **AUTO**.
- Omgivelsene er lyse.

Hvis du vrir lysbryteren til **OFF** og slipper den når kjøretøyet står i ro, slås kjørelysene av. Når girposisjonen endres fra **P** og parkeringsbremsen frigis, tennes lysene igjen. Hvis lysbryteren i stedet vrir til **OFF** igjen, tennes lysene igjen.

## ☒ Kjørelys

Kjørelys og posisjonslys deler samme lyskilde.

Kjørelysene er lysere enn posisjonslysene.

Kjørelysene vil ikke slås på hvis posisjonslysene har blitt slått på manuelt.

## Hovedlysjustering

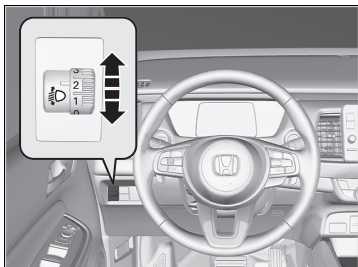

Du kan justere den vertikale vinkelen i nærlysene når posisjonslysene eller hovedlysene er på.

Drei justeringshjulet for å velge en riktig vinkel for hovedlysene.

Det store tallet indikerer den nedre vinkelen.

### ■ Slik velger du justering av lysposisjonen

Se tabellen nedenfor for å finne passende vriderposisjon for bilens kjøre- og lastebetingelser.

Betingelse	Roterende vriderposisjon
En fører	0
En fører og en forsetepassasjer	0
Fem personer i for- og baksetene	1
Fem personer i for- og baksetene og bagasje i bagasjeområdet, innenfor grensene for maksimal tillatt akselvekt og maksimal tillatt bilvekt	2
En fører og bagasje i bagasjeområdet, innenfor grensene for maksimal tillatt akselvekt og maksimal tillatt bilvekt	3



## Automatiske fjernlys

Fremre kamera med bred visning registrerer lyskilder foran bilen, f.eks. lysene på et forankjørende eller møtende kjøretøy, eller gatelys. Når du kjører i mørket, bytter systemet automatisk mellom nærlys og fjernlys, avhengig av situasjonen.

### ■ Slik bruker du automatiske fjernlys

#### ■ Aktivere systemet

Når alle de følgende betingelser er innfridd, tennes lampen for automatiske fjernlys, og systemet veksler automatisk mellom fjernlys og nærlys, avhengig av situasjonen.



① Lampe for automatisk fjernlys

② Lysbryter

Hvis lampen for automatiske fjernlys ikke tennes selv når alle betingelsene er innfridd, må du utføre noen av prosedyrene nedenfor før lampen tennes.

- Trekk spaken mot deg, og slipp den.
- Vri lysbryteren til , og vri den deretter til **AUTO**.

- Tenningen er satt til PÅ.
- Lysbryteren er i stillingen **AUTO**.
- Spaken er i nærlysposisjon.
- Hovedlysene er automatisk aktivert.
- Det er mørkt utenfor bilen.

#### ⌘ Automatiske fjernlys

Systemet for automatiske fjernlys fungerer ikke alltid i alle situasjoner. Dette systemet er bare for å hjelpe føreren. Følg alltid med på omgivelsene, og veksle mellom fjernlys og nærlys manuelt ved behov.

Rekkevidden og avstanden for kameraets gjenkjenningsevne av lyskilder varierer avhengig av forholdene rundt bilen.

Vedrørende håndtering av kameraet montert på innsiden av frontruten, må du se følgende.

#### ➤ Fremre kamera med bred visning S. 471

Følgende må være innfridd hvis de automatiske fjernlysene skal virke korrekt:

- Plasser aldri gjenstander som reflekterer lys på dashbordet.
- Hold frontruten rundt kameraet ren.
- Ved rengjøring av frontruten må det ikke påføres frontruterensmiddel på kameralinsen.
- Gjenstander, klistremerker eller film må ikke festes i området rundt kameraet.
- Unngå å berøre kameralinsen.

Hvis kameraet får et kraftig slag, eller hvis det er behov for reparasjon i området rundt kameraet, må det tas kontakt med en forhandler.

### ■ Automatisk veksling mellom fjernlys og nærlys

Når lampen for automatisk fjernlys lyser, veksler hovedlysene mellom fjernlys og nærlys basert på følgende forhold.

#### Fjernlys

Alle følgende forhold må oppfylles før fjernlys slås på.

- Bilens hastighet er 40 km/t eller høyere.
- Det er ingen forankjørende eller møtende kjøretøy med hovedlys eller baklys slått på.
- Det er få gatelys langs veien videre.



#### Nærlys

Ett av følgende forhold må oppfylles før nærlys slås på.

- Bilens hastighet er 24 km/t eller lavere.
- Det er et forankjørende eller møtende kjøretøy med hovedlys eller baklys slått på.
- Det er mange gatelys langs veien videre.

### ►► Automatisk veksling mellom fjernlys og nærlys

I følgende tilfeller kan det være at systemet for automatiske fjernlys ikke veksler hovedlysene riktig, eller vekslingstidspunktene kan endres. Hvis den automatiske vekslingen ikke passer dine kjørevaner, slår du på hovedlysene manuelt.

- Lysstyrken i lampene fra forankjørende og møtende biler er intens eller svak.
- Sikten er dårlig på grunn av været (regn, snø, tåke, frost på frontruten osv.)
- Lyskilder fra omgivelsene, som gatelys, elektriske lystavler og trafikklys, lyser opp veien foran.
- Lysstyrkenivået på veien foran endres hele tiden.
- Veien er ujevn eller har mange kurver.
- En bil dukker plutselig opp foran deg, eller en bil foran er ikke i forankjørende eller møtende retning.
- Bilen vipper med en tung last bak.
- Et trafikkskilt, speil eller andre reflekterende objekter foran reflekterer kraftig lys mot bilen.
- Den møtende bilen forsvinner ofte under trær langs veikanten eller bak kjørefeltskiller.
- Det forankjørende eller møtende kjøretøyet er en motorsykkel, en sykkel, en elektrisk rullestol eller et annet lite kjøretøy.

Systemet for automatiske fjernlys beholder nærlys på i følgende tilfeller:

- Vindusviskerne går i høy hastighet.
- Kameraet har registrert tett tåke.

**■ Manuell veksling mellom fjernlys og nærlys**

Hvis du ønsker å veksle mellom fjernlys og nærlys manuelt, følger du en av prosedyrene nedenfor. Merk at når du gjør dette, vil lampen for automatiske fjernlys slukke, og automatiske fjernlys vil deaktiveres.

**Bruk av spaken:**

Trekk spaken mot deg for å blinke med fjernlysene, og slipp den.

- ▶ Når du skal aktivere automatiske fjernlys, følger du en av prosedyrene nedenfor for at lampen for automatiske fjernlys skal tennes.
- Trekk spaken mot deg, og slipp den.
- Vri lysbryteren til  og deretter til **AUTO** når spaken er i nærlysposisjonen.

**Bruk av lysbryteren:**

Vri lysbryteren til .

- ▶ Når du skal aktivere automatiske fjernlys, vrir du lysbryteren til **AUTO** når spaken er i nærlysposisjon, så vil lampen for automatiske fjernlys tennes.

**⌘ Automatiske fjernlys****Slik slår du av automatiske fjernlys**

Du kan slå systemet for automatiske fjernlys på og av.

- **Slik tilpasser du bilinnstillingene** S. 305

## Viskere og spylere

### ■ Vindusviskere/vindusspylere

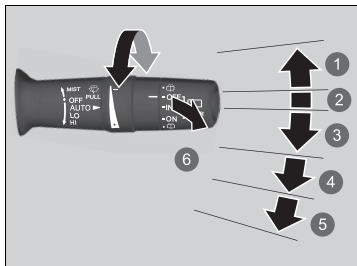

- 1 **MIST**
- 2 **OFF**
- 3 **AUTO**
- 4 **LO**: Viskeren går med lav hastighet
- 5 **HI**: Viskeren går med høy hastighet
- 6 **Spyler**

Frontruteviskerne og -spylerne kan brukes når effektmodusen er satt til PÅ.

#### ■ MIST

Viskerne går med høy hastighet til du slipper spaken.

#### ■ Viskerbryter (OFF, AUTO, LO, HI)

Flytt spaken opp eller ned for å endre innstillinger for vindusviskerne.

#### ■ Spyler

Spyler mens du trekker spaken mot deg. Når du slipper spaken i mer enn ett sekund, stanser sprutingen, og viskerne feier deretter to eller tre ganger til for å tørke frontruten før de stopper.

### ► Viskere og spylere

#### ■ MERK

Ikke bruk viskerne når frontruten er tørr. Frontruten ripes opp, eller gummibladene skades.

Viskermotoren kan stoppe motordriften midlertidig for å hindre overbelastning. Vindusviskeren går tilbake til normal drift i løpet av noen få minutter.

#### ■ MERK

Slå vindusspylerne av hvis det ikke kommer spylervæske ut. Pumpen kan bli skadet.

#### ■ MERK

I kaldt vær kan bladene fryse fast til frontruten. Bruk av viskerne i denne situasjonen kan ødelegge viskerne. Bruk defrosteren til å varme opp frontruten, og slå deretter på viskerne.

Hvis viskeren slutter å fungere på grunn av hindringer som oppbygning av snø, parker du bilen på et trygt sted. Vri viskerbryteren til **OFF** og sett tenningen til TILBEHØR eller KJØRETØY AV, og fjern deretter hindringen.

## ■ Automatiske viskere med intervall

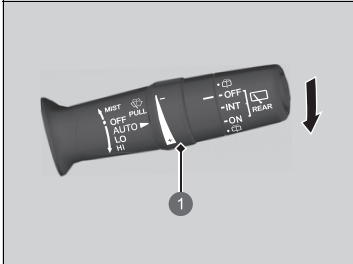

- 1 Justeringsring  
 -: Lav følsomhet  
 +: Høy følsomhet

Når du skyver spaken ned til **AUTO**, gjør frontruteviskeren en sveip og går inn i automatisk modus.

Viskerne går i intervall med lav hastighet, eller med høy hastighet, og stopper i henhold til mengden regn som registreres av regnsensoren.

### ■ Justering av AUTO-følsomhet

Når viskerfunksjonen er satt til **AUTO**, kan du justere følsomheten til regnsensoren (ved hjelp av justeringsringen) slik at viskerne opererer i henhold til preferansene dine.

## ►► Automatiske viskere med intervall

Regnsensoren befinner seg på plassen vist nedenfor.

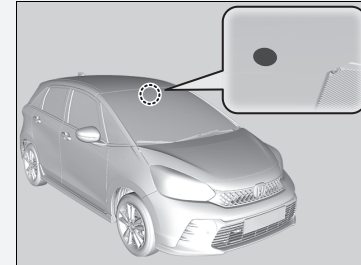

### MERK

**AUTO** skal alltid være **OFF** før følgende situasjoner for å unngå alvorlige skader på vindusviskerne:

- Frontruten rengjøres.
- Du kjører gjennom en bilvask.
- Det regner ikke.

## ■ Bakrutevisker/-spylar

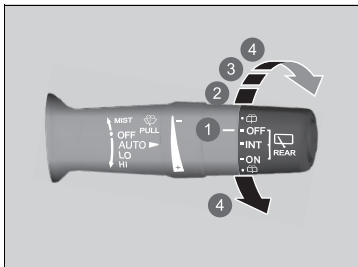

Den bakre viskeren og spyleren kan brukes når effektmodusen er satt til ON.

### ■ Viskerbryter (OFF, INT, ON)

Endre viskerbryterinnstillingen i henhold til regnmengden.

### ■ Vindusspyler

Spruter mens du roterer bryteren til denne posisjonen.

Hold den for å aktivere bakviskeren og for å sprøyte med spyleren. Når du slipper den, stanser vannsprøytingen, og bakviskeren vil returnere til valgt bryterinnstilling etter et par sveip.

- 1 OFF
- 2 INT: Intervall
- 3 ON: Vedvarende visking
- 4 Spylar

### ■ Bruk i revers

Når giret skiftes til **R** mens frontviskerne er aktivert, vil den bakre viskeren fungere automatisk som følger også dersom bryteren er av.

Fremre viskerposisjon	Viskerdrift bak
<b>AUTO</b> (Intervall)	Intervall
<b>LO</b> (visker med lav hastighet) <b>HI</b> (visker med høy hastighet)	Kontinuerlig

## Knapp for bakre defroster/sidespeil med varme

Modeller med venstreratt

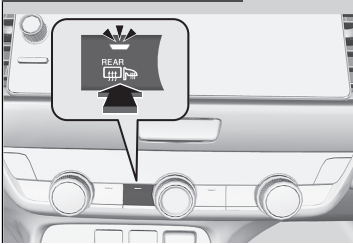

Modeller med høyre ratt

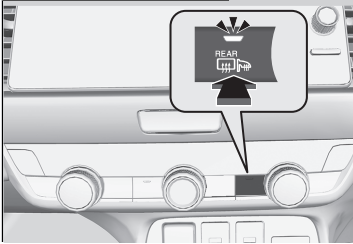

Trykk på knappen for bakrutedefrosteren og oppvarming av sidespeilene for å avrime bakruten og speilene når tenningen er satt til PÅ.

Den bakre defrosteren og sidespeilet med varme slås av automatisk etter 10–30 minutter avhengig av utetemperaturen. Hvis utetemperaturen er 0 °C eller lavere, slås den imidlertid ikke av automatisk.

### ►► Knapp for bakre defroster/sidespeil med varme

Dette systemet bruker mye strøm, så slå det av når vinduet er avrimet. Bruk heller ikke systemet på en lang stund når strømsystemet er stoppet. Dette kan svekke 12-voltsbatteriet og gjøre det vanskelig å slå på strømsystemet.

#### Automatisk åpne/lukke-funksjon for alle vinduene

Når effektmodus står i PÅ og utetemperaturen er under 5 °C, kan sidespeilet med varme aktiveres automatisk i ti minutter.

## Justering av rattet

Rattets høyde og avstand fra kroppen din kan justeres slik at du kan holde rattet komfortabelt i en passende kjørestilling.

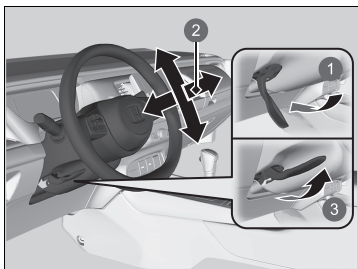

- 1 Løs ut
- 2 Juster
- 3 Låsing

1. Når kjøretøyet har stoppet, skyver du justeringsspaken for rattet ned.
  - Justeringsspaken for rattet er nede til venstre for rattstammen.
2. Flytt rattet opp eller ned og inn eller ut.
  - Sørg for at du kan se målerne og lampene på instrumentpanelet.
3. Trekk justeringsspaken for rattet oppover for å låse rattet på plass.
  - Etter at du har justert posisjonen, må du passe på at du har låst rattet sikkert på plass ved å prøve å flytte det opp, ned, inn og ut.

### ►► Justering av rattet

## ⚠ ADVARSEL

Hvis du justerer rattposisjonen mens du kjører, kan det føre til at du mister kontroll over bilen og blir alvorlig skadet i en kollisjon.

Juster rattet kun når bilen står stille.



## Bakspeil

Juster vinkelen på bakspeilet når du sitter i riktig kjørestilling.

### ■ Bakspeil med dag- og nattposisjoner

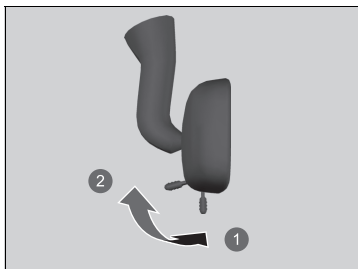

- ❶ Nattposisjon
- ❷ Dagposisjon

Slå over tappen for å veksle posisjon. Nattposisjonen bidrar til å redusere blanding fra hovedlys bak ved kjøring i mørke.

### »Speil

Hold de innvendige og utvendige speilene rene og justert for best mulig sikt.

Kontroller speilene før du begynner å kjøre.

» **Forseter** S. 208

## Elektriske sidespeil

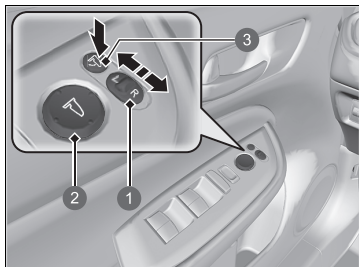

- 1 Valgbryter
- 2 Justeringsbryter
- 3 Innfellingsknapp

Du kan justere sidespeilene når effektmodusen er satt til PÅ.

### ■ Justering av speilposisjon

**L/R-valgbryter:** Velger venstre eller høyre speil.

Etter at speilet er justert, setter du bryteren til midtposisjonen igjen.

**Justeringsbryter for speilposisjon:** Trykk bryteren til venstre, høyre, opp eller ned for å flytte speilet.

### ■ Innfellbare sidespeil

Trykk innfellingsknappen for å felle sidespeilene inn og ut.

## ■ Automatisk innfellingsfunksjon for sidespeil\*

### ■ Fell inn sidespeilene

Trykk på låseknappen på den nøkkelfrie fjernkontrollen, eller berør dørlåssensoren på fordøren.

- ▶ Speilene begynner å felles inn automatisk.

### ■ Felle ut sidespeilene

Lås opp alle dørene og bakluken med den nøkkelfrie fjernkontrollen eller det nøkkelfrie tilgangssystemet\*. Åpne førerdøren.

- ▶ Speilene begynner å felles ut automatisk.

## ⌘ Automatisk innfellingsfunksjon for sidespeil\*

Sidespeilene felles ikke automatisk ut hvis de ble innfelt med innfellingsknappen.

Du kan slå funksjonen for automatisk innfelling av sidespeil på og av.

📄 **Slik tilpasser du bilinnstillingene** S. 305

Sidespeil vil ikke brettes inn automatisk når du låser fra innsiden av bilen med låstappen eller hoveddørlåsbryteren.

\* Ikke tilgjengelig på alle modeller

## Forseter

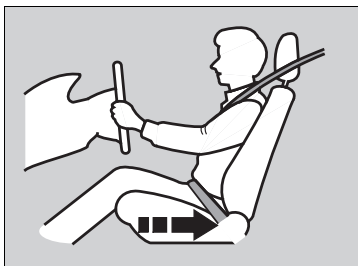

Skyv tilbake for å la det være nok plass.

Juster førersetet så langt bakover som mulig samtidig som du fortsatt har full kontroll over bilen. Du burde være i stand til å sitte oppreist, godt tilbaketil i setet og være i stand til å trå inn pedalene tilstrekkelig uten å lene deg forover, samt ha et komfortabelt grep om rattet. Passasjeretsetet bør justeres på samme måte, slik at det er så langt tilbake fra kollisjonsputen foran i dashbordet som mulig.

### ☒ Seter

Foreta alltid setejusteringer før du kjører.

### ☒ Forseter

## ⚠ ADVARSEL

Det å sitte for nær en kollisjonspute foran kan føre til alvorlig skade eller død hvis kollisjonsputene foran blåses opp.

Sitt alltid så langt tilbake fra kollisjonsputene foran som mulig samtidig som du fortsatt har kontroll over bilen.

I tillegg til setejusteringen kan rattet justeres opp og ned, inn og ut. La det være minst 25 cm mellom midten på rattet og brystet.

## ■ Justering av setestillingene

### ■ Manuell justering av forsetet

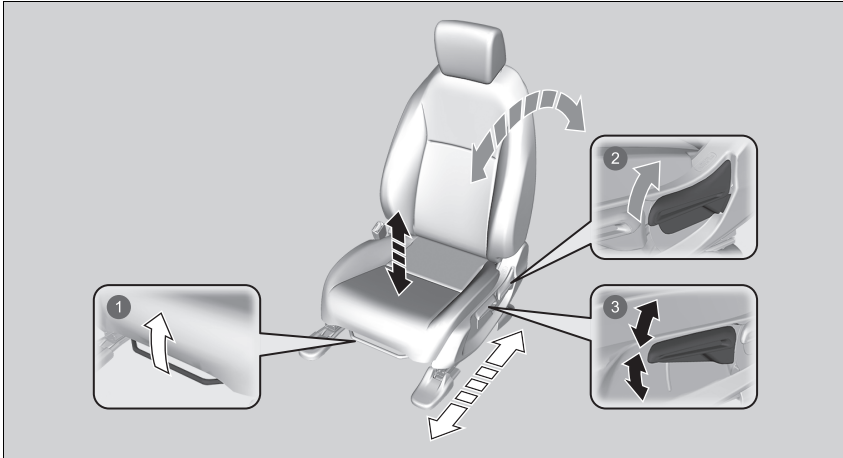

#### 1 Justering av horisontal posisjon

Trekk opp bøylen for å bevege setet, slipp deretter bøylen.

#### 2 Justere seteryggvinkelen

Trekk opp spaken for å endre vinkelen.

#### 3 Høydejustering (kun på førersiden)

Trekk opp eller skyv ned spaken for å heve eller senke setet.

### ► Manuell justering av forsetet

Så snart et sete er korrekt justert, rykk det frem og tilbake for å sikre at det er låst i posisjonen.

## ■ Justering av seteryggene

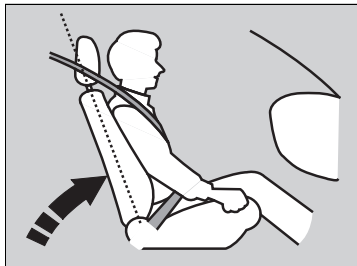

Juster seteryggen til en komfortabel, oppreist posisjon, og som gir god plass mellom brystkassen og kollisjonsputedekelet midt på rattet.

Passasjerer foran burde også justere seteryggen til en komfortabel, oppreist posisjon.

Hvis en seterygg lenes så langt tilbake at skulderdelen av beltet ikke lenger hviler mot den sittendes brystkasse, reduseres beltets beskyttelseevne. Det øker også sjansen for å gli under beltet under en kollisjon og bli alvorlig skadet. Jo lenger bakover en seterygg lenes, desto større risiko for skade.

## ► Justering av seteryggene

### ⚠ ADVARSEL

Hvis seteryggen lenes for langt tilbake, kan det medføre alvorlig skade eller død under en kollisjon.

Rett opp seteryggen og len deg godt tilbake i setet.

Ikke legg en pute eller en annen gjenstand mellom seteryggen og din rygg.

Gjør du det, kan det føre til at sikkerhetsbeltet eller kollisjonsputen ikke virker som de skal.

Hvis du ikke kan komme langt nok vekk fra rattet og fortsatt nå kontrollene, anbefaler vi at du ser deg om etter en eller annen form for ekstrautstyr.

## Bakseter

### ■ Legge ned baksetene

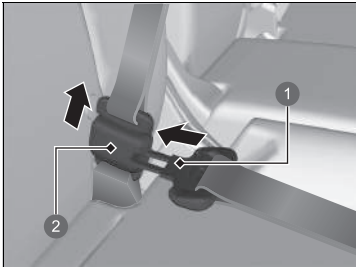

- ① Låseplate
- ② Festespenne

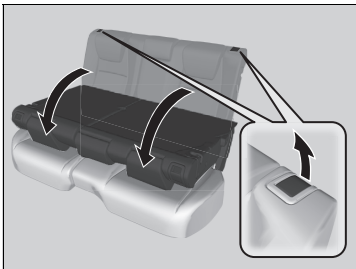

Baksetene kan felles ned hver for seg, slik at ytterligere bagasje plass frigjøres.

1. Sikre det midtre sikkerhetsbeltet først. Sett låseplaten inn i sporet på siden av festespennen.
2. Trekk sikkerhetsbeltet inn i holderen i taket.
  - ☒ **Sikkerhetsbelte med avtagbart feste**  
S. 52
3. Senk nakkestøtten på baksetet til laveste posisjon.
4. Trekk i utløerspaken, og fell ned setet.

### ☒ Legge ned baksetene

## ⚠ ADVARSEL

**Sørg for at seteryggene er sikkert låst før du kjører.**

Bakseteryggene kan felles ned for å få plass til store gjenstander i bagasjeområdet.

Når du setter seteryggen tilbake til dens opprinnelige posisjon, skyver du den godt bakover. Sørg også for at alle bakre skulderbelter er plassert foran seteryggen.

**Sørg også for at alle gjenstander i bagasjeområdet eller gjenstander som stikker ut gjennom åpningen og inn i baksetene er korrekt sikret. Løse gjenstander kan fly fremover hvis du må bremse hardt.**

## ■ Folde opp baksetet

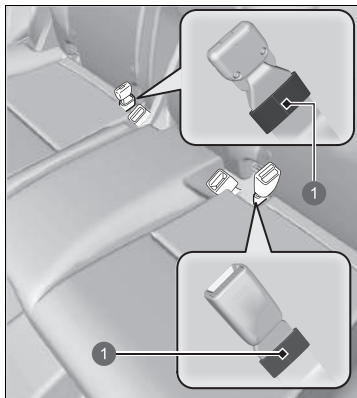

1 Løkke

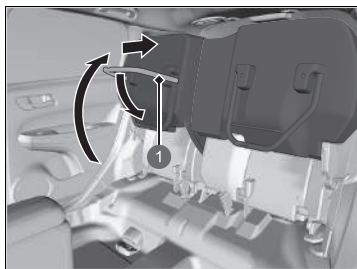

1 Setestøtte

Løft opp de venstre og høyre bakseteputene hver for seg for å lage plass til bagasjen.

### ■ Løft opp seteputen

1. Pass på at sikkerhetsbeltespennene er i løkkene sine på setet.

2. Trekk opp bakseteputen.

3. Vipp setestøtten ned mens du skyver seteputen fast mot seteryggen å låse den.

## ☒ Folde opp baksetet

Etter at setet er foldet opp eller satt tilbake til sin opprinnelige posisjon, må du kontrollere at setet er godt festet ved å rykke det fram og tilbake.

Kontroller om det finnes noen gjenstander på setet før seteputen trekkes opp. Kontroller om det finnes hindringer rundt gulvføringen før setet plasseres tilbake til sin opprinnelige posisjon.



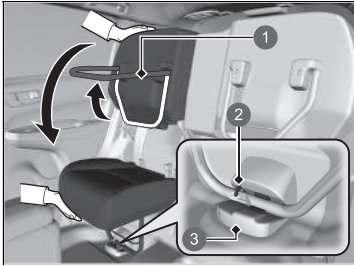

- ❶ Setestøtte
- ❷ Lås
- ❸ Gulvskinne

### ■ Sette setet tilbake i den opprinnelige posisjonen

1. Hold seteputen på plass med én hånd, og lås den opp ved å trekke setestøtten helt opp med den andre hånden.
  - ▶ Hold seteputen godt fast, da den plutselig kan falle ned når du låser den opp.
2. Senk seteputen langsomt og legg setestøtten i gulvføringen til den låses på plass.

## ■ Baksetepåminnelse

Denne funksjonen varsler deg om at det kan være passasjerer eller gjenstander i baksetene før du går ut av kjøretøyet. Den aktiveres når effektmodus er satt til KJØRETØY AV hvis bakdørene ble åpnet en kort stund før eller etter at effektmodus ble satt til PÅ.

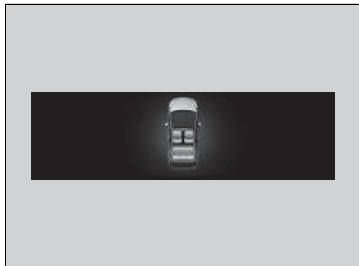

Det vises en påminnelse på skjermbildet og det høres en varsling når effektmodusen er satt til KJØRETØY AV.

## ▣ Baksetepåminnelse

Når effektmodusen er satt til KJØRETØY AV, slukkes påminnelsen og funksjonen vil avsluttes.

Påminnelsen vil ikke fungere hvis effektmodus ikke har blitt satt til PÅ innen ti minutter etter bruk bakdørene.

Systemet registrerer ikke passasjerer i baksetene. Istedet kan det registrere når en bakdør åpnes og lukkes, noe som indikerer at det kan være noe i baksetene.

Du kan slå av påminnesinnstillingen.

▣ **Slik tilpasser du bilinnstillingene** S. 305

## Beholde en riktig sittestilling

Etter at alle i bilen har justert setene og nakkestøttene og tatt på seg sikkerhetsbeltene, er det svært viktig at de fortsetter å sitte oppreist, godt tilbaketilt i setet, med føttene på gulvet, helt til bilen er trygt parkert og effektmodusen er slått av.

Feil sittestilling kan øke sjansen for skade under en kollisjon. For eksempel, hvis en person i bilen sitter lutende, ligger, vender seg til siden, sitter fremoverbøyd, lener seg fremover eller til siden eller legger en eller begge føttene i setet, øker sjansen for skade under en kollisjon voldsomt.

I tillegg kan en passasjer i forsetet som har feil sittestilling bli alvorlig eller dødelig skadet under en kollisjon ved å treffe indre deler av bilen eller bli truffet av en kollisjonspute foran som blåser seg opp.

### ▶▶ Beholde en riktig sittestilling

## ADVARSEL

Feil sittestilling kan føre til alvorlig skade eller død under en kollisjon.

Sitt alltid oppreist, godt tilbaketilt i setet med føttene på gulvet.

## Nakkestøtter

Bilen er utstyrt med nakkestøtter i alle seter.

### ■ Justering av nakkestøtteposisjoner foran

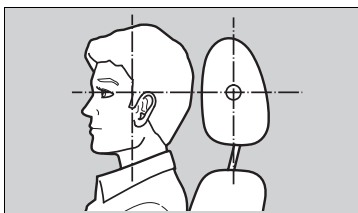

Plasser hodet midt på nakkestøtten.

Nakkestøtter er en særdeles effektiv beskyttelse mot nakkesleng og andre kollisjonsskader bakfra når midten av bakhodet hviler mot midten av støtten. Toppen av ørene bør være på nivå med nakkestøttens midthøyde.

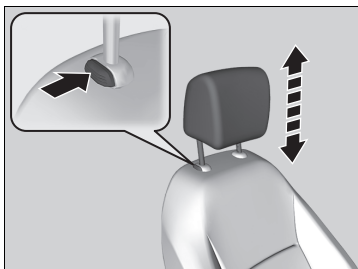

#### **Slik hever du nakkestøtten:**

Dra den oppover.

#### **Slik senker du nakkestøtten:**

Skyv den nedover mens du trykker på utløserknappen.

### ▣ Justering av nakkestøtteposisjoner foran

## ⚠ ADVARSEL

Hvis nakkestøttene plasseres feil, reduseres virkningen og faren for alvorlig skade økes under en kollisjon.

Sørg for at nakkestøttene er på plass og plassert riktig før du kjører.

For at nakkestøttesystemet skal fungere korrekt:

- Ikke heng gjenstander på nakkestøttene eller fra støttens bein.
- Ikke plasser gjenstander mellom en person i bilen og seteryggen.
- Monter hver støtte der den skal være.

## ■ Endre posisjonen for nakkestøttene i baksetet

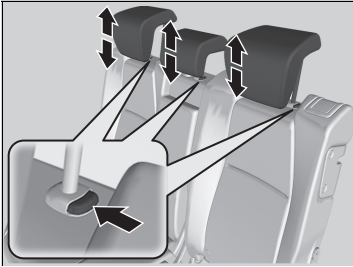

En passasjer som sitter i baksetet, bør justere høyden på nakkestøtten til en posisjon som passer før kjøretøyet begynner å bevege seg.

### **Slik hever du nakkestøtten:**

Dra den oppover.

### **Slik senker du nakkestøtten:**

Skyv den nedover mens du trykker på utløserknappen.

## ☒ Endre posisjonen for nakkestøttene i baksetet

Når du bruker nakkestøtten i baksetet, trekker du opp nakkestøtten til høyeste posisjon. Du må ikke bruke den i en lavere posisjon.



## ■ Demontere og montere nakkestøttene på nytt

Nakkestøttene kan demonteres for rengjøring eller reparasjon.

### **Slik demonterer du en nakkestøtte:**

Trekk nakkestøtten så langt opp som den kommer. Trykk deretter inn utløserknappen, og trekk nakkestøtten opp og ut.

### **Slik monterer du en nakkestøtte på nytt:**

Sett beina tilbake på plass, og juster deretter nakkestøtten til passende høyde mens du trykker på utløserknappen. Trekk nakkestøtten opp for å sikre at den låses i posisjonen.

## ►► Demontere og montere nakkestøttene på nytt

### **⚠ ADVARSEL**

Hvis nakkestøttene ikke monteres eller ikke monteres korrekt på nytt, kan det føre til alvorlig skade under en kollisjon.

Sett alltid nakkestøttene på plass igjen før du kjører.

For å ta av og sette på den bakre nakkestøtten må du lene seteryggen litt forover, ettersom avstanden mellom taket og seteryggen er begrenset.

## Armlene

### ■ Slik bruker du armlenet foran

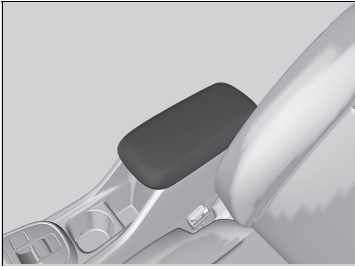

Konsollokket kan brukes som armlene.

## Kupéllys

### ■ Brytere for kupéllys

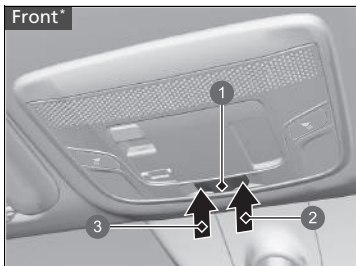

- 1 Døraktivert posisjon
- 2 På
- 3 Av

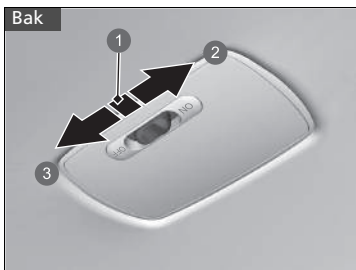

- 1 Døraktivert posisjon
- 2 På
- 3 Av

### ■ PÅ

Kupéllyset tennes uansett om dørene er åpne eller lukket.

### ■ Døraktivert

Kupéllyset tennes i følgende situasjoner:

- En av dørene åpnes.
- Førerdøren er ulåst.
- Når effektmodusen er satt til KJØRETØY AV.

### ■ OFF

Kupéllyset forblir av uansett om dørene er åpne eller lukket.

### » Brytere for kupéllys

I døraktivert posisjon svekkes kupéllyset og slukkes etter ca. 30 sekunder etter at dørene er lukket.

Lyset slukkes etter omtrent 30 sekunder i følgende situasjoner:

- Når du låser opp førerdøren, men ikke åpner den.
- Når du setter effektmodusen til KJØRETØY AV, men ikke åpner en dør.

Du kan endre dimmingstiden for kupéllysene.

» **Slik tilpasser du bilinnstillingene** S. 305

Kupéllyset slukkes umiddelbart i følgende situasjoner:

- Når du låser førerdøren.
- Når du lukker førerdøren i TILBEHØR-modus.
- Når du stiller effektmodusen til PÅ.

Hvis du lar en av dørene stå åpen i KJØRETØY AV-modus, slukkes kupéllyset etter omtrent 15 minutter.

For å unngå å tømme batteriet må du ikke forlate kupéllyset på over lengre tid når strømsystemet er slått av.



## Map Light Switches

Modeller med kupélysbytter foran



Modeller uten kupélysbytter foran

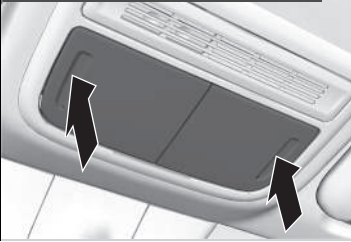

### ■ Front

Modeller med kupélysbytter foran

Kartlampene kan slås på og av ved å trykke på knappene.

Modeller uten kupélysbytter foran

Kartlampene kan slås på og av ved å trykke på glasset.

## »» Map Light Switches

Modeller med kupélysbytter foran

Når den fremre kupélysbyteren er i døraktivert posisjon og en av dørene er åpen, slukkes ikke kartleserlampen når du trykker på knappene.

## ■ Lysbryter i bagasjerom

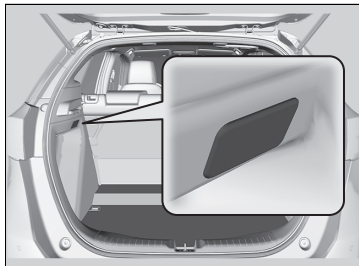

Lysene tennes når du åpner bakluken.

## Lagringselementer

### ■ Hanskerom

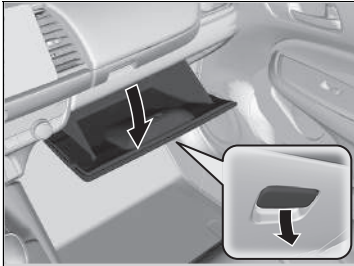

Trekk i håndtaket for å åpne hanskerommet.

### ■ Øvre hanskerom

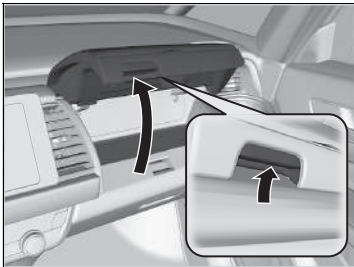

Trekk i håndtaket for å åpne det øvre hanskerommet.

### ☒ Hanskerom

#### ⚠ ADVARSEL

Et åpent hanskerom kan føre til alvorlig skade på passasjeren under en kollisjon, selv om passasjeren har på seg sikkerhetsbeltet.

Hold alltid hanskerommet lukket mens du kjører.

### ☒ Øvre hanskerom

#### ⚠ ADVARSEL

Et åpent øvre hanskerom kan føre til alvorlig skade på passasjeren under en kollisjon, selv om passasjeren har på seg sikkerhetsbeltet.

Hold alltid det øvre hanskerommet lukket under kjøring.

## ■ Midtkonsollboks

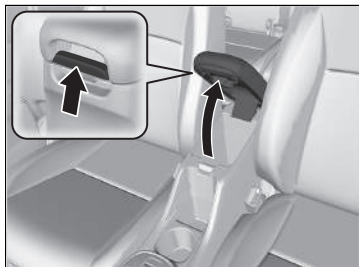

Trekk i håndtaket for å åpne konsollboksen.

## ■ Koppoldere

Frontpanel

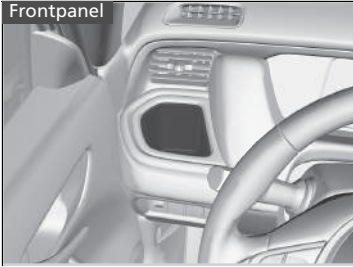

### ■ Koppoldere i forsete

Disse befinner seg på begge frontpanelene.

Midtkonsoll



Disse befinner seg i konsollen mellom forsetene.

Front

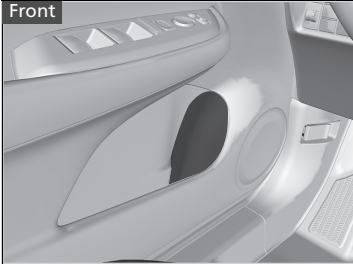

### ■ Koppolderne på dørene

Disse befinner seg på sidelommene på dørene foran og bak.

## » Koppoldere

### MERK

Væskesøl kan skade setetrekk, tepper og elektriske komponenter i interiøret.

Vær forsiktig når du bruker koppholderne. Varm væske kan skolde deg.

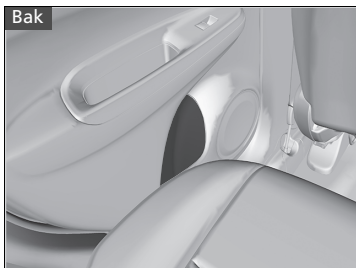

## ■ Klesknagg

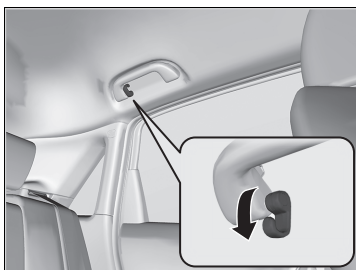

Det er en kleskrok på førersidens gripehåndtak. Trekk den ned for å bruke.

## ☒ Klesknagg

Klesknaggen er ikke utformet for store eller tunge gjenstander.

## ■ Stroppefester

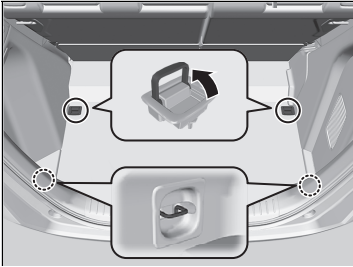

Stroppefestene på gulvet i bagasjerommet kan brukes til å installere et nett for å sikre gjenstander.

## ■ Gulvkroker

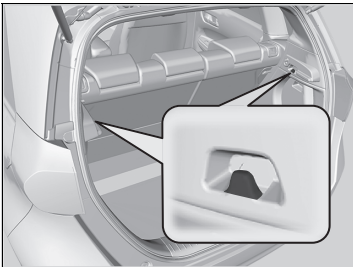

Bagasjekrokene i bagasjerommet kan brukes til å henge opp lette gjenstander.

## ►► Stroppefester

Ikke la noen få tilgang til gjenstandene i bagasjeromsområdet mens du kjører. Løse gjenstander kan forårsake skade hvis du må bremse hardt.

## ►► Gulvkroker

### **MERK**

Ikke heng et stort objekt eller et objekt som veier mer enn 3 kg, på lastekroken på siden. Tunge eller store objekter kan skade kroken.

## ■ Boks i bagasjeromsgulvet

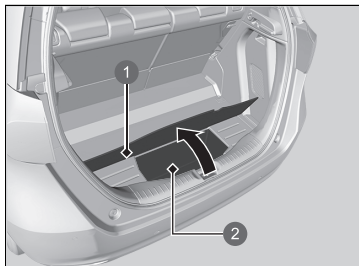

Trekk opp den nedre luken i bagasjeromsgulvet.

- 1 Gulvluke
- 2 Boks i bagasjeromsgulvet



## ■ Bagasjeromsdeksel

Bagasjeromsdekselet kan fjernes for å gi deg større bagasjeplass.

### ■ For å fjerne bagasjeromdekselet

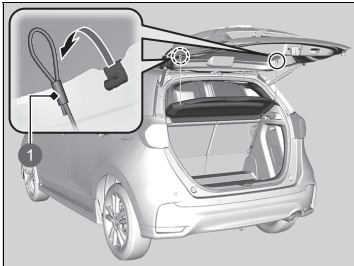

1 Stropp

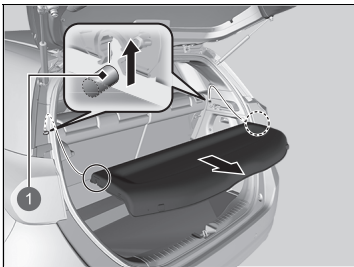

1 Støttestang

1. Åpne bakluken.
2. Fjern stroppen på hver side av bakluken.

3. Koble fra støttestengene, og fjern deretter bagasjeromsdekselet.

Reverser denne fremgangsmåten hvis du vil montere bagasjeromsdekselet.

Når bagasjeromsdekselet er montert, må du påse at det er godt festet.

## ▣ Bagasjeromsdeksel

Ikke plasser gjenstander oppå bagasjeromsdekselet, eller stable gjenstander høyere enn toppen av baksetet. De kan blokkere for utsikten og slynges rundt i kjøretøyet ved en kollisjon eller et bråstopp.

Ikke påfør for mye trykk på dekselet, for eksempel ved å lene deg på dette når du skal hente noe.

## Annet innvendig komfortutstyr

### ■ Ekstra strømuttak

Det ekstra strømuttaket kan brukes når effektmodusen er satt til TILBEHØR eller PÅ.

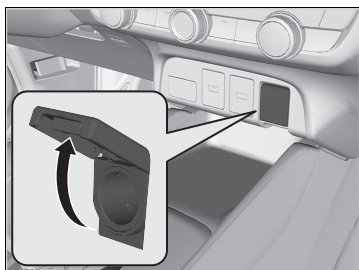

#### ■ Konsollpanel

Åpne dekselet for å bruke det.

### » Ekstra strømuttak

#### MERK

Ikke sett inn et sigarettenererement for bil. Dette kan overopphete strømuttaket for tilbehør.

Det ekstra strømuttaket er utformet for å gi strøm til 12-volts likestrømstilbehør som er merket 180 W (15 A) eller lavere.

Bruk kun strømuttaket for tilbehør mens strømsystemet er på, for å hindre at 12-voltsbatteriet tappes.

Når strømuttaket for tilbehør ikke er i bruk, lukker du dekselet igjen for å hindre at små fremmedlegemer kommer inn i strømuttaket.

## ■ Oppvarmet ratt\*

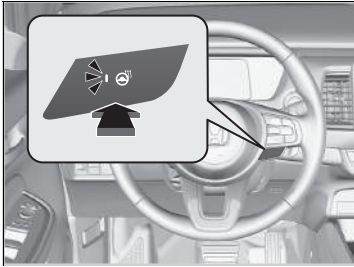

Det oppvarmede rattet kan brukes når effektmodusen er satt til PÅ.

Trykk på knappen på høyre side av rattet.

Når ønsket temperatur er nådd, trykker du på knappen igjen for å slå den av.

Oppvarmet ratt slås av hver gang du slår strømsystemet på, selv om du slo det på sist du kjørte bilen.

## ☒ Oppvarmet ratt\*

Ikke bruk oppvarmet ratt kontinuerlig når strømsystemet er avslått. Under slike forhold kan 12-voltsbatteriet bli svekket, noe som gjør det vanskelig å slå på strømsystemet.

\* Ikke tilgjengelig på alle modeller

## ■ Setevarmere foran \*



Setevarmerne kan brukes når effektmodusen er satt til PÅ.

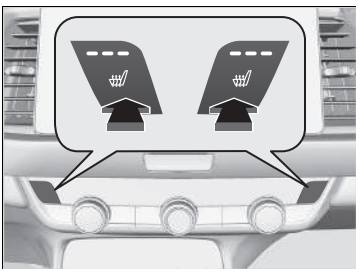

Trykk på setevarmeknappen:

Én gang – HØY innstilling (tre lamper er på)

To ganger – MID innstilling (to lamper er på)

Tre ganger – LAV innstilling (én lampe er på)

Fire ganger – AV innstilling (ingen lamper er på)

Hvis effektmodusen slås på etter at den er slått av, opprettholdes forrige innstilling.

## ►► Setevarmere foran \*

### ⚠ ADVARSEL

Det kan oppstå forbrenninger ved bruk av setevarmere.

Personer med en redusert evne til å føle temperatur (f.eks. personer med diabetes, nerveskader i nedre lemmer eller lammelser) eller med følsom hud bør ikke bruke setevarmere.

Ikke bruk setevarmerne, selv ikke på LAV innstilling, når strømsystemet er avslått. Under slike forhold kan 12-voltsbatteriet bli svekket og strømsystemet kan bli vanskelig å starte.

Etter en viss periode reduseres styrkeinnstillingen for setevarme foran automatisk med ett nivå om gangen til setevarmen foran slås av. Medgått tid varierer i henhold til det innvendige miljøet.

## Bruke automatisk klimaanlegg

Det automatiske klimaanlegget opprettholder den kupétemperaturen du har valgt. Systemet velger også korrekt blanding av oppvarmet eller avkjølt luft som hever eller senker kupétemperaturen slik du ønsker, så raskt som mulig.

Bruk systemet når strømsystemet er på.

1. Trykk på **AUTO**-knappen.
2. Juster kupétemperaturen ved hjelp av temperaturkontrollrvideren.
3. Trykk på **ON/OFF**-knappen (På/av) for å avbryte.

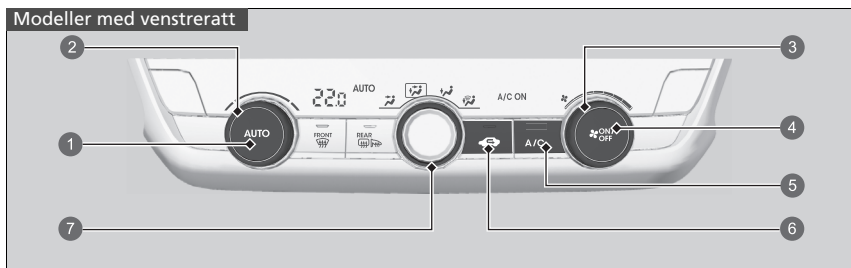

- 1 **AUTO**-knapp
- 2 Temperaturkontrollrvider
- 3 Viftekontrollrvider
- 4 **ON/OFF**-knapp
- 5 **A/C**-knapp (Klimaanlegg)
- 6 Resirkuleringsknapp
- 7 Moduskontrollrvider
  - Luft strømmer fra dashborddysene
  - Luft strømmer fra dashborddysene og gulventilene
  - Luft strømmer fra gulventilene
  - Luft strømmer fra defrosterdysene i gulvet og ved frontruten.

### » Bruke automatisk klimaanlegg

Hvis det trykkes inn knapper mens klimaanlegget står på **AUTO**, vil funksjonen til knappen som ble trykket inn, prioriteres.

**AUTO**-lampen slukkes, men funksjoner som ikke er relatert til knappen som ble trykket inn vil bli styrt automatisk.

Det kan hende at viften ikke starter øyeblikkelig når **AUTO**-knappen trykkes inn for å hindre at kald luft blåser inn fra utsiden.

Hvis kupeen er svært varm, kan den avkjøles hurtigere ved å åpne vinduene på gløtt, stille systemet på automatisk og temperaturen på lav innstilling. Veksle friskluftmodusen til resirkuleringsmodus inntil temperaturen er avkjølt.

Når du setter temperaturen til den nedre eller øvre grensen, vises **Lo** eller **Hi**.

Trykk på **ON/OFF**-knappen for å slå klimaanlegget på og av. Når det slås på, returnerer systemet til det siste valget.

Når **ECON**-modus er aktiv, kan klimaanlegget ha redusert nedkjølingsevne.

Hvis nivået til høyspenningsbatteriet er lavt, kan det redusere ytelsen til klimaanlegget.

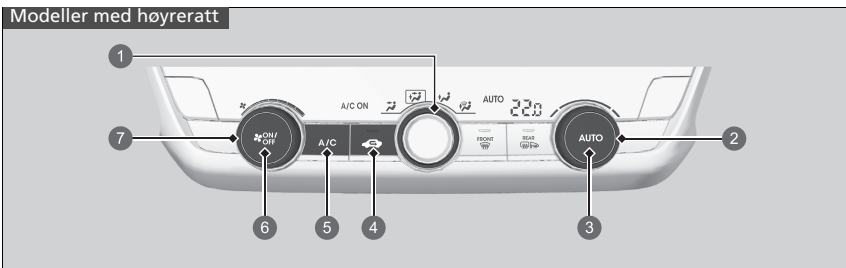

- |   |   |
|---|---|
| <p><b>1</b> Moduskontrollvriker</p> <ul style="list-style-type: none"> <li>•  Luft strømmer fra dashborddysene</li> <li>•  Luft strømmer fra dashborddysene og gulvventilene</li> <li>•  Luft strømmer fra gulvventilene</li> <li>•  Luft strømmer fra defrosterdysene i gulvet og ved frontruten.</li> </ul> | <p><b>2</b> Temperaturkontrollvriker</p> <p><b>3</b> <b>AUTO</b>-knapp</p> <p><b>4</b> Resirkuleringsknapp</p> <p><b>5</b> <b>A/C</b>-knapp (Klimaanlegg)</p> <p><b>6</b> <b>ON/OFF</b>-knapp</p> <p><b>7</b> Viftekontrollvriker</p> |
|---|---|

■ **Veksle mellom resirkulasjons- og friskluftmodus**

Trykk på -knappen (Resirkulering) og veksle modus avhengig av miljøbetingelsene. Resirkuleringsmodus (lampe på): Resirkulerer luft fra bilkupeen gjennom systemet. Friskluftmodus (lampe av): Fortsetter utvendig ventilasjon. Beholder systemet i friskluftmodus i normale situasjoner.

## Defrosting av frontruten og vinduene

### Modeller med venstreratt

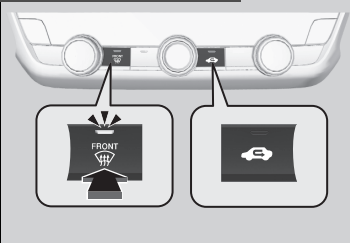

Hvis du trykker på -knappen (Frontrutedefroster), slås klimaanlegget på og systemet settes automatisk til friskluftmodus.

Trykk på -knappen igjen for å slå av. Systemet går tilbake til de tidligere innstillingene.

### Modeller med høyreratt

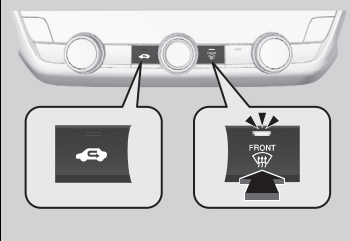



## Defrosting av frontruten og vinduene

**For din egen sikkerhet må du sørge for at du kan se klart ut gjennom alle vinduene før du kjører.**

Ikke still inn temperaturen nær den øvre eller nedre grensen. Når kald luft treffer frontruten, kan utsiden av frontruten dugge igjen.

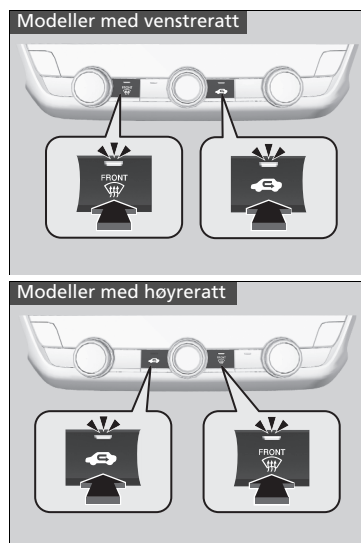
### ■ Slik avrimet du vinduene raskt



1. Trykk på -knappen (lampe på).
2. Trykk på -knappen (lampe på).

### ► Slik avrimet du vinduene raskt

Etter at du har avrimet vinduene, bytter du til friskluftmodus. Hvis du lar systemet stå i resirkulasjonsmodus, kan fukt føre til at vinduene dugger til. Dette forverrer utsynet.



## Sensorer for automatisk klimakontroll

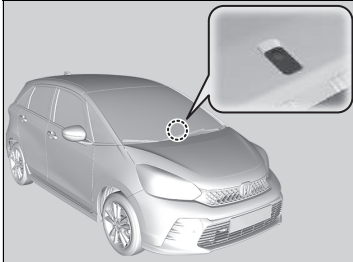

Det automatiske klimastyringssystemet er utstyrt med sensorer. Ikke dekk dem til eller søl væske på dem.

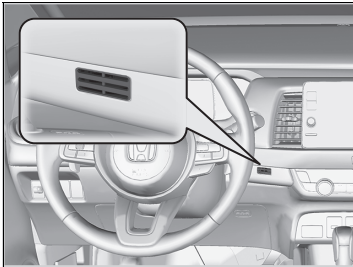



# Funksjoner

Dette kapitlet beskriver styring av teknologiske funksjoner.



<b>Lydsystem</b> .....	240
<b>Lydsystem</b> .....	242
<b>Lydfeilmeldinger</b> .....	330
<b>Generell informasjon om lydanlegget</b> .....	331
<b>Nødanrop (eCall)*</b> .....	341

\* Ikke tilgjengelig på alle modeller

## Om lydanlegget

Lydanlegget har FM/AM-radio og DAB-tjeneste (Digital Audio Broadcasting). Det kan også spille av USB-flashstasjoner, iPod-, iPhone- og *Bluetooth*®-enheter samt smarttelefoner.

Du kan betjene lydsystemet fra knappene og bryterne på panelet, med fjernkontrollene på rattet eller fra ikonene på berøringsskjermens grensesnitt.

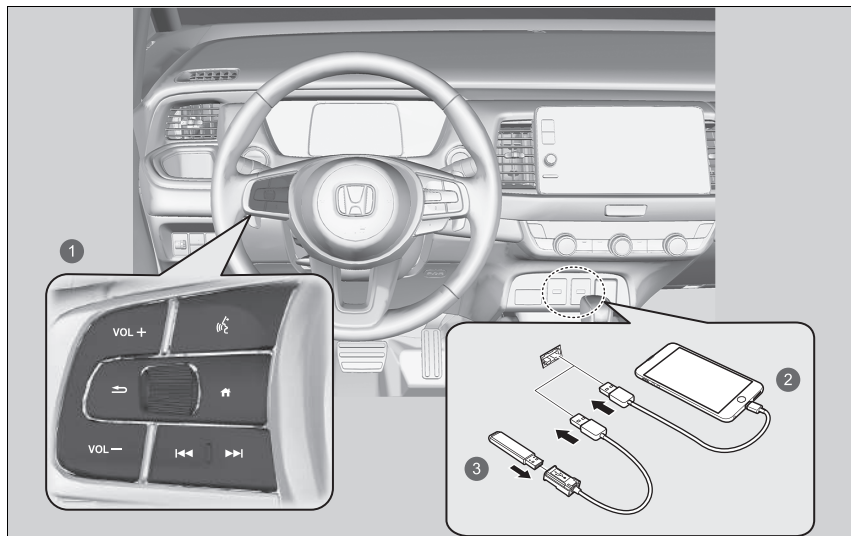

- 1 Fjernkontroller
- 2 iPod
- 3 USB-flashminne

## Lydanleggets tyverisikring

---

Lydsystemet deaktiveres når det kobles fra strømkilden, for eksempel når 12-voltsbatteriet kobles fra eller blir flatt. Under enkelte forhold kan det hende at systemet viser et skjermbilde for å angi kode. Hvis dette skjer, må du reaktivere lydsystemet.

### ■ **Reaktivering av lydanlegget**

1. Sett effektmodusen til PÅ.
2. Slå på lydanlegget.
3. Hold inne på/av-knappen for lydanlegget i mer enn to sekunder.
  - ▶ Lydanlegget reaktiveres når lydkontrollenheten oppretter en forbindelse med bilens kontrollenhet. Hvis styreenheten ikke gjenkjenner audio-enheten, må du gå til en forhandler og få den kontrollert.

## Oppstart

Lydsystemet startes automatisk når du stiller effektmodusen til TILBEHØR eller PÅ. Ved oppstart vises følgende skjermbilde om opplasting av data.

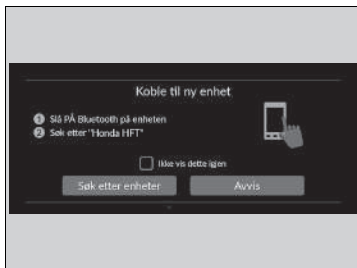
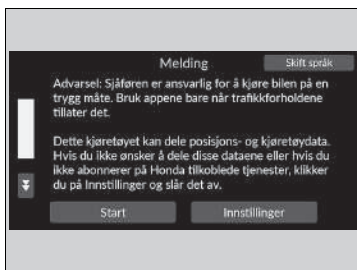

Velg **Start**.

- ▶ Hvis du vil endre innstillinger for opplasting av data, velger du **Innstillinger**. Deretter velger du PÅ/AV-innstillingen på skjermbildet **Deling av steds- og kjøretøysdata**.
- ▶ Hvis du ikke velger **Start**, går systemet automatisk til hovedmenyen etter en viss periode.
- ▶ Hvis det ikke er noen registrert enhet, velger du **START**. *Bluetooth*<sup>®</sup>-skjermbildet for paring vises.

### ■ Slik parer du en mobiltelefon (hvis det ikke er paret noen telefon til systemet)

1. Sørg for at telefonen er i søkmodus eller søkbar modus.
2. Velg **Honda HFT** fra telefonen.
  - ▶ Hvis du vil pare en telefon fra dette lydsystemet, velger du **Søk etter enheter**. Deretter velger du telefonen når den vises i listen.
  - ▶ Hvis du merker av i boksen med **Ikke vis dette igjen**, vises ikke dette skjermbildet.

## Oppstart

### Deling av steds- og kjøretøysdata

**PÅ:** Datakommunikasjon er tilgjengelig.

**AV:** Datakommunikasjon er ikke tilgjengelig.

# Grunnleggende bruk

## ■ Lydsystemfunksjonen

Effektmodusen må være stilt inn på TILBEHØR eller PÅ for at du skal kunne bruke lydanleggets funksjoner.

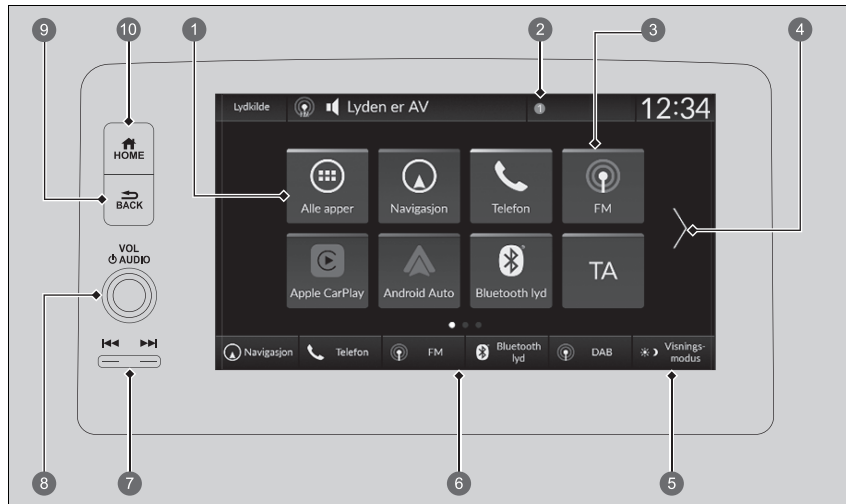

- |  |  |
|--|--|
| <ul style="list-style-type: none"> <li>1  <b>Alle apper</b></li> <li>2 Statusikoner</li> <li>3 Snarveisikoner for apper</li> <li>4 Pil</li> <li>5  -ikon (<b>Visningsmodus</b>)</li> </ul> | <ul style="list-style-type: none"> <li>6 Bryterikoner for modusendring</li> <li>7  -knappene (Søk/hopp)</li> <li>8 <b>VOL</b> /  <b>AUDIO</b>-knapp (Volum / på/av)</li> <li>9  -knapp (Tilbake)</li> <li>10  -knapp (Hjem)</li> </ul> |
|--|--|

## ☒ Lydsystemfunksjonen





Dette skjermbildet vises for modeller med venstreratt. For modeller med høyreratt er disse plassert symmetrisk på motsatt side i forhold til modeller med venstreratt.

 **Alle apper:** Viser alle appene.



**Statusikoner:** Viser informasjonslampene for kjøretøyet, tilkoblede telefoner osv. i overskriftsområdet.

**Snarveisikoner for apper:** Viser snarveisikoner for apper.

**Pil:** Viser de neste sidene på lyd-/informasjonsskjermbildet.

 **Visningsmodus-ikon:** Endrer lysstyrken for lyd-/informasjonsskjermbildet. Trykk én gang på , og velg  eller  for å foreta en justering.

**Bryterikoner for modusendring:** Vis ikoner for å endre modus direkte.

 / -knappene (**Søk/hopp**): Trykk for å endre stasjon, sang eller fil.

**VOL/**  **AUDIO-knapp (Volum / på/av):** Slår lydsystemet på og av, og vris for å justere volumet.

 **knapp (Tilbake):** Trykk for å gå tilbake til forrige skjermbilde.

 **knapp (Hjem):** Trykk for å gå direkte til hovedskjermbildet.



## USB-porter

På panelet foran

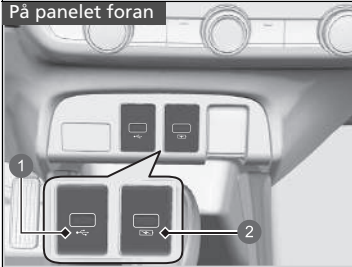

- 1 Spille av lydfiler og koble til kompatible telefoner
- 2 Bare for lading av enheter

På baksiden av konsollrommet



### ■ På panelet foran (🔌)

USB-porten (2,5 A) er for å lade enheter, spille av lydfiler og koble sammen kompatible telefoner med Apple CarPlay eller Android Auto.

- For å unngå potensielle problemer må du sørge for å bruke en Apple MFi-sertifisert Lightning-kontakt for Apple CarPlay. For Android Auto bør USB-kablene være sertifisert av USB-IF for å være kompatibel med USB 2.0-Standard.

### ■ På panelet foran (⚡)

USB-porten (2,5 A) er bare for lading av enheter.

- Du kan ikke spille av musikk selv om du har koblet til en musikkspiller.

### ■ På baksiden av midtkonsollrommet\*

Disse USB-portene (3,0 A) er bare for lading av enheter.

- Du kan ikke spille av musikk selv om du har koblet til en musikkspiller.

## 🔌 USB-porter

- Ikke la iPod-en eller USB-minnet sitte i bilen. Direkte sollys og høye temperaturer kan skade den.
- Vi anbefaler at du bruker en USB-kabel hvis du kobler en USB-flashstasjon til USB-porten.
- Ikke koble til iPoden eller USB-minnet ved hjelp av en hub.
- Ikke bruk kortleser eller harddiskstasjon ettersom dette kan skade enheten eller filene dine.
- Vi anbefaler at du sikkerhetskopierer dataene dine før du bruker enheten i bilen.
- Beskjedene som vises, kan variere avhengig av hvilken modell av enheten du har, og av programvareversjonen.

## 🔌 USB-lading

USB-porten kan levere inntil 2,5/3,0 A\* strøm. Den leverer ikke 2,5/3,0 A\* med mindre enheten ber om det. Hvis du vil ha informasjon om strømstyrke, kan du lese brukerhåndboken til enheten som skal lades.

Under visse forhold kan en enhet som er koblet til porten, generere støy i radioen du hører på.

\* Ikke tilgjengelig på alle modeller

## ■ Rattmonterte lydanleggknapper

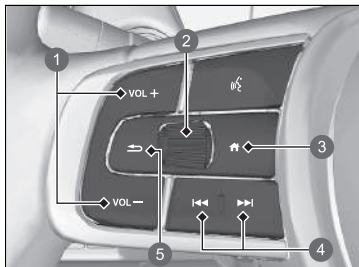

Gir mulighet for å betjene lydanlegget under kjøring. Informasjonen vises på skjermbildet.

- 1 VOL + / VOL - -knapper (Volum)
- 2 Venstre velgerhjul
- 3 -knapp (Hjem)
- 4 -knappene (Søk/hopp)
- 5 -knapp (Tilbake)

### VOL + / VOL - -knapper (Volum)

Trykk på VOL + : Øker volumet.

Trykk på VOL - : Reduserer volumet.

### Venstre velgerhjul

- Velge lydmodus

Trykk på -knappen (Hjem), og rull opp eller ned for å velge (Lyd) på skjermbildet. Trykk deretter på det venstre velgerhjulet.

## ▣ Rattmonterte lydanleggknapper

Noen moduser vises bare når egnet enhet eller medium brukes.

Enkelte funksjoner vil kanskje ikke være tilgjengelige, avhengig av hvilken *Bluetooth*®-enhet du kobler til.

Trykk på -knappen (Tilbake) på skjermbildet for å gå tilbake til det forrige skjermbildet eller avbryte en kommando.

Trykk på -knappen (Hjem) for å gå tilbake til startskjermen på skjermbildet.











### Rull opp eller ned:

Rull opp eller ned for å bla gjennom lydmodiene, og trykk deretter på det venstre velgerhjulet:

FM/AM/DAB/iPod/USB/Apple CarPlay/Android Auto/*Bluetooth*®-lyd

- De viste modiene kan endres, avhengig av den tilkoblede enheten.

### -knappene (Søk/hopp)

- Når du hører på radio
  - Trykk på **: Velger neste forhåndsinnstilte radiostasjon.
  - Trykk på **: Velger forrige forhåndsinnstilte radiostasjon.
  - Trykk og hold på **: Velger neste sterke stasjon.
  - Trykk og hold på **: Velger forrige sterke stasjon.
- Ved lytting til en iPod, USB-flashstasjon, *Bluetooth*®-lyd eller smarttelefonilkobling
  - Operasjonene kan endres, avhengig av den tilkoblede enheten.
  - Trykk på **: Hopper til neste sang.
  - Trykk på **: Går tilbake til den forrige sangen.
- Ved lytting til USB-minne
  - Trykk og hold på **: Hopper til neste mappe.
  - Trykk og hold på **: Går tilbake til den forrige mappen.
- Når du lytter til en iPod:
  - Trykk og hold på **: Hopper til neste sang.
  - Trykk og hold på **: Går tilbake til den forrige sangen.

## Innebygd brukerhåndbok\*

Du kan vise innholdet i brukerhåndboken på lydsystemet.

### ■ Åpne brukerhåndboken

1. Velg  **Alle apper**.
2. Velg **Brukerhåndbok**.

### ■ Installere/oppdatere brukerhåndboken

Når du kan installere eller oppdatere brukerhåndboken, vil varselet bli sendt automatisk.

Slik oppdaterer du:

1. Trykk på varselet.
  - Versjonsskjerm bildet vises.
2. Velg elementene du vil oppdatere.
3. Trykk på **Oppdatering**.

Hvis du opphever valget av et element på versjonsskjerm bildet, vil du ikke motta varsler for det.

### » Innebygd brukerhåndbok\*

Denne funksjonen dekker ikke alle tilgjengelige språk for lydsystemet.

Endring av språk for lydsystemet vil også endre språket i brukerhåndboken. Hvis brukerhåndboken ikke er tilgjengelig eller installert med det språket, vil brukerhåndboken som standard bytte til engelsk.

### » Installere/oppdatere brukerhåndboken

Det kan være forskjeller i innholdet som vises, avhengig av versjonen av brukerhåndboken.

Hvis brukerhåndboken ikke er installert ennå, kan du installere den via Wi-Fi.



» **Wi-Fi-tilkobling** S. 288

For språk unntatt engelsk, tysk, fransk, italiensk og spansk

Hvis du installerer brukerhåndboken på et nytt språk, fjernes brukerhåndboken du lastet ned tidligere.

## Talebetjeningsknapper

Bilen har et talestyringssystem som muliggjør håndfri betjening.



Talestyringssystemet bruker knappene  (Snakk) og  (Tilbake) på rattet og en mikrofon i nærheten av kartlysene i taket.

### Talegjenkjenning

Slik oppnår du optimal talegjenkjenning når du bruker talestyringssystemet:

- Kontroller at riktig skjermbilde vises for talekommandoen som du bruker. Systemet gjenkjenner bare bestemte kommandoer. Tilgjengelige talekommandoer.
  - ▣ **Taleportal-skjermen** S. 250
- Lukk vinduene.
- Juster dashbordet og sidedysene slik at luft ikke blåser på mikrofonen i taket.
- Snakk tydelig med klar og naturlig stemme uten å ta pause mellom ordene.
- Reduserer bakgrunnsstøy hvis det er mulig. Systemet kan feiltolke kommandoen hvis mer enn én person snakker samtidig.

### ☒ Talebetjeningsknapper

Når du trykker på -knappen, blir du spurt om hva du ønsker å gjøre. Trykk på og slipp -knappen igjen for å hoppe over denne meldingen og gi en kommando.

Språkene som talestyringssystemet gjenkjenner, er engelsk, tysk, fransk, spansk og italiensk.

## ■ Taleportal-skjermen

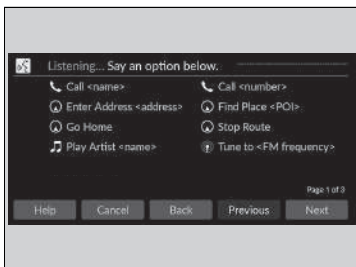

Når -knappen (Snakk) trykkes på, vil tilgjengelige talekommandoer vises på skjermen. Hvis du vil ha en komplett liste over kommandoer, sier du «Help» etter lydvarselet.

Avhengig av den valgte modusen er de viste kommandoene annerledes på taleportalskjerm bildet. Kommandoene som gjenkjennes, er samme uavhengig av hvilket skjermbilde som er valgt.

Normal modus: En liste over eksempelkommandoer vises for å fullføre ønsket funksjon raskt.

Assistentmodus: En liste over grunnleggende kommandoer vises for å veilede deg gjennom talemenyen trinn for trinn.

Du kan endre modusen på skjermbildet

### Generelle innstillinger.

📄 Talebetjening S. 304

Systemet vil kun gjenkjenne kommandoene på de følgende sidene, på bestemte skjermbilder.

Egendefinerte talekommandoer vil ikke bli gjenkjent.

## ■ Generelle kommandoer

Når taleportalskjerm bildet vises, vil det endres til toppskjermen til hver enkelt funksjon ved hjelp av global kommandoer.

- *Music Search (Musikksøk)*
- *AM*
- *FM*
- *Navigation (Navigasjon)\**
- *Phone (Telefon)*

## ■ Telefonkommandoer

Denne kan kun brukes når telefonen er koblet til. Når systemet gjenkjenner telefonkommandoen, vil skjermbildet skifte til det dedikerte skjermbildet for talegjenkjenning for telefonen.

## ■ Telefonkommandoer

- *Call <navn>*
- *Call <nummer>*

Systemet gjenkjenner navnet på en kontakt som er lagret i telefonlisten på telefonen. Hvis det er angitt fullt navn i feltet for fornavn, vil systemet gjenkjenne fornavnet og etternavnet som ett navn på en kontakt.

Telefonkommandoer er ikke tilgjengelige hvis du bruker Apple CarPlay.

## ■ Lydkommandoer

Når systemet gjenkjenner lydkommandoen, vil skjermbildet skifte til det dedikerte skjermbildet for talegjenkjenning for lyd.

### ■ FM-kommandoer

- *Tune to <FM-frekvens>*

### ■ AM-kommandoer

- *Tune to <AM-frekvens>*

### ■ iPod-kommandoer

- *List album* <navn>
- *List artist* <navn>
- *List genre* <navn>
- *List playlist* <navn>
- *Play* <artist> <album>
- *Play*
- *Play album* <navn>
- *Play artist* <navn>
- *Play genre* <navn>
- *Play music* <tekst:media\_kombo>
- *Play playlist* <navn>
- *Play song* <navn>

### ■ USB-kommandoer

- *List album* <navn>
- *List artist* <navn>
- *List playlist* <navn>
- *Play* <artist> <album>
- *Play*
- *Play album* <navn>
- *Play artist* <navn>
- *Play music* <tekst:media\_kombo>
- *Play playlist* <navn>
- *Play song* <navn>

### ■ Navigasjonskommandoer\*

Skjermbildet skifter til navigasjonsskjermbildet.

📖 **Se håndboken for navigasjonssystemet**

### ■ Standardkommandoer

- *Voice Help* (Talehjelp)
- *Cancel* (Avbryt)
- *Back* (Tilbake)

Talehjelpen er taleveiledning som vises for hjelpen på det gjeldende skjermbildet.

### ■ Listekommandoer

- *Previous* (Forrige)
- *Next* (Neste)
- *Yes* (Ja)
- *No* (Nei)

\* Ikke tilgjengelig på alle modeller

## Lyd-/informasjonsskjerm

Viser lydstatus og klokken. Fra dette skjermbildet kan du gå til ulike oppsettvalg.



### Lyd-/informasjonsskjerm

#### Bruke berøringsskjermen

- Bruk enkle bevegelser – som å berøre, sveipe og bla – for å betjene visse lydfunksjoner.
- Enkelte elementer kan tones ned under kjøringen for å redusere muligheten for å distrahere føreren.
- Du kan bruke talekommandoer.
- Hvis du bruker hansker, kan berøringsskjermresponsen begrenses eller hindres.

Du kan endre innstillingen for følsomheten til berøringsskjermen.

🔧 **Funksjoner som kan tilpasses** S. 298



## ■ Snarveisfunksjon for apper

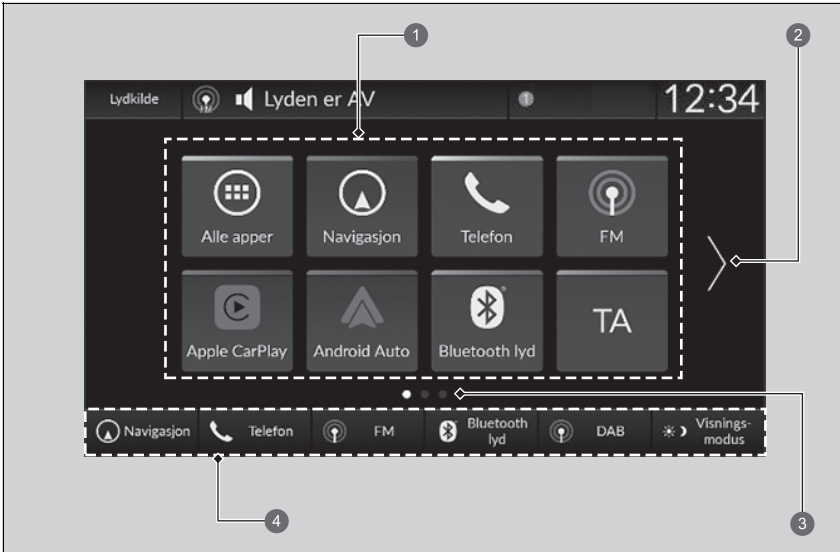

- ① Snarveisikoner for apper
- ② Pil
- ③ Sideindikator
- ④ Brytere for modusendring

### ■ Slik bytter du til neste skjermbilde

Velge  eller , eller sveiper til venstre eller høyre på skjermen, endres skjermbildet til neste bilde.

## ▶▶ Snarveisfunksjon for apper



Startskjermbildet kan bestå av opptil seks sider.

Trykk på -knappen på hvilken som helst side for å gå direkte tilbake til første side på startskjermbildet.

## ■ Slik legger du til app-ikoner på startskjerm

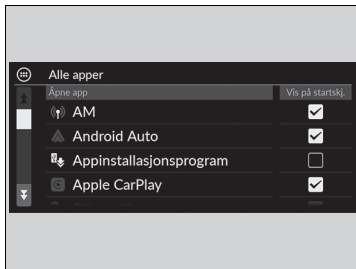
Appikoner kan legges til på startskjerm.



1. Trykk på -knappen.
2. Velg  **Alle apper**.
3. Velg den avmerkede boksen på ønskede apper.

## ►► Slik legger du til app-ikoner på startskjerm

Forhåndsinstallerte apper vil kanskje ikke starte normalt. Hvis dette skjer, må du tilbakestille systemet. Sett effektmodusen til KJØRETØY AV, og sett deretter effektmodus til PÅ. Deretter starter du en app igjen. Hvis du fortsatt ikke kan starte apper, må du nullstille systemet.

➤ **Tilbakestill alle innstillingene** S. 311

Hvis du utfører **Fabrikkdatanullstilling**, kan alle innstillinger bli gjenopprettet til fabrikkinnstilling.

➤ **Tilbakestill alle innstillingene** S. 311

Hvis disse programmene fortsatt ikke starter opp på normal måte selv etter **Fabrikkdatanullstilling**, må du ta kontakt med forhandleren.

## ■ Slik flytter du ikoner på startskjermen

Du kan endre plassering på skjermbildet.



1. Trykk på -knappen.
2. Velg og hold inne på et ikon.
  - ▶ Skjermbildet skifter til tilpasningsskjermbildet.
3. Dra og slipp ikonet til der du ønsker å ha det.
4. Velg **Ferdig**.
  - ▶ Skjermvisningen går tilbake til startskjermbildet.

## ▶▶ Slik flytter du ikoner på startskjermen

Velg **Tips** for å vise tips. Velg det på nytt for å skjule dem.

## ■ Fjerne ikoner fra startskjerm

Du kan slette ikonene på startskjerm.

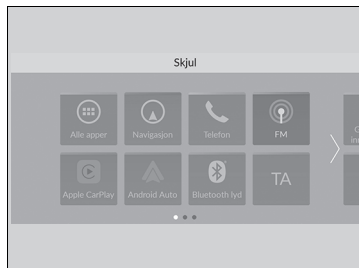

1. Trykk på -knappen.
2. Velg og hold inne på et ikon.
  - Skjerm bildet skifter til tilpasningsskjerm.
3. Dra og slipp ikonet du vil fjerne til overskriftsområdet.
  - Ikonet fjernes fra startskjerm.
4. Velg **Ferdig**.
  - Skjermvisningen går tilbake til startskjerm.

## ☒ Fjerne ikoner fra startskjerm

Apper blir ikke slettet ved at du sletter ikonet i startskjerm.

Velg **Tips** for å vise tips. Velg det på nytt for å skjule dem.

## ■ Legge til snarveisikoner på startskjerm

Du kan lagre opptil fem ikoner nederst på startskjerm.



1 Brytere for modusendring

1. Trykk på -knappen.
2. Velg og hold inne på et ikon.
  - ▶ Skjermbildet skifter til tilpasningsskjerm.
3. Dra og slipp ikonet du vil lagre nederst på startskjerm.
  - ▶ Ikonet er lagret i bryterområdet for modusendring.
4. Velg **Ferdig**.
  - ▶ Skjermvisningen går tilbake til startskjerm.

## ▶▶ Legge til snarveisikoner på startskjerm

Velg **Tips** for å vise tips. Velg det på nytt for å skjule dem.

## ■ Statusområde

Viser informasjonen for bilen, tilkoblede telefoner osv. i overskriftsområdet. Du kan bekrefte detaljinformasjonen ved å velge disse ikonene.



1. Velg ikonet for systemstatusen.  
► Statusområdet vises.
2. Velg et element for å vise detaljer.
3. Trykk på **BACK**-knappen eller velg ikonet for systemstatus for å lukke området.

- 1 Ikon for systemstatus

## ■ Velge en lydkilde

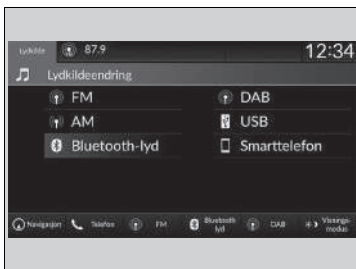

Velg **Lydkilde** i overskriftsområdet, og velg deretter et ikon på kildelisten for å bytte lydkilde.

## ■ Begrensninger for manuell betjening

Visse manuelle funksjoner er deaktiverte eller virker ikke mens bilen er i bevegelse.  
Du kan ikke velge en funksjon som er gråfarget, før bilen er stoppet.

## Klokke oppsett

### ■ Stille klokken

Du kan justere klokkeslettet manuelt og angi klokkebakgrunnen i lyd-/informasjonsskjermbildet.

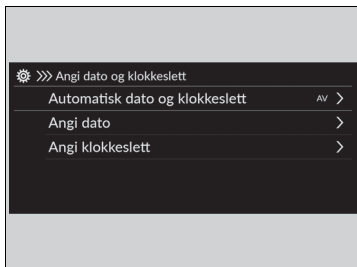

1. Trykk på -knappen.
2. Velg **Generelle innstillinger**.
3. Velg **System**.
4. Velg **Dato og tid**.
5. Velg **Angi dato og klokkeslett**.
6. Velg **Automatisk dato og klokkeslett**, og velg deretter **AV**.

Justere datoen:

7. Velg **Angi dato**.
8. Velg /.
9. Velg **Lagre** for å stille inn datoen.

Slik justerer du klokkeslettet:

7. Velg **Angi klokkeslett**.
8. Velg /.
9. Velg **Lagre** for å angi klokkeslettet.

### » Stille klokken

Klokken oppdateres automatisk gjennom lydsystemet.

Du kan også stille klokken ved å trykke på klokken som vises på den øverste delen av lyd-/informasjonsskjermbildet, **klokken** som vises på startskjermbildet eller **Alle apper**.

1. Trykk på klokken på skjermen.  
Klokkeskjermbildet for urskivetypen vises.
2. Velg **Innstillinger**.
3. Velg **Dato og tid**.
4. Velg **Angi dato og klokkeslett**.
5. Velg **Automatisk dato og klokkeslett**, og velg deretter **AV**.
6. Velg **Angi dato** eller **Angi klokkeslett**.
7. Still inn dato, timer og minutter ved å velge /.
8. Velg **Lagre** for å angi klokkeslettet.

Du kan tilpasse klokkevisningen.

**System** S. 299



## ■ Oppsett av klokkebakgrunn

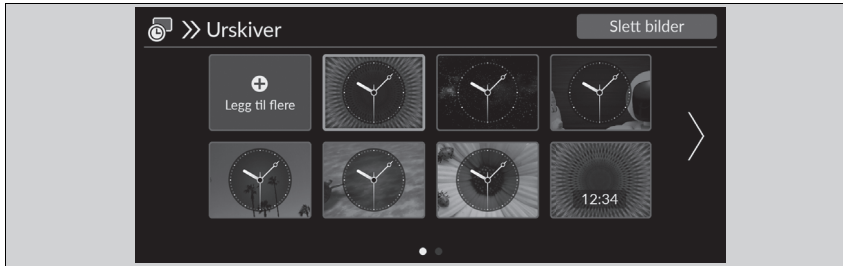



### ■ Importere klokkebakgrunn

1. Koble USB-flashstasjonen til USB-porten.  
 ▶ **USB-porter** S. 245
2. Trykk på **HOME**-knappen.
3. Velg **Klokke**.  
 ▶ Hvis **Klokke** ikke vises på startskjermbildet, velger du **Alle apper**.
4. Velg **Innstillinger**.
5. Velg **Urskiver**.
6. Velg **Legg til flere**.  
 ▶ Navnet på bildene som er lagret på USB-flashstasjonen, vises på listen.
7. Velg et bilde du vil importere.  
 ▶ Flere bilder kan velges samtidig.
8. Velg **OK**.  
 ▶ De valgte bildene vises.
9. Velg **Overfør**.  
 ▶ Skjermvisningen går tilbake til skjermbildet for innstilling av klokkebakgrunn.



### ⊞ Oppsett av klokkebakgrunn

- Ved import av bakgrunnsfiler må bildene finnes i rotkatalogen på USB-flashstasjonen. Bilder i en mappe kan ikke importeres.
- Filnavnet må være mindre enn 64 byte.
- Filformatet for et bilde som kan importeres, er BMP (.bmp) eller JPEG (.jpg).
- Størrelsesbegrensningen for en enkelt fil er mindre enn 10 MB.
- Hvis USB-minnepinnen ikke har noen bilder, vises meldingen.
- Opptil 11 bilder kan importeres.
- Maksimal bildestørrelse er 4096 x 2304 piksler. Hvis bildestørrelsen er mindre enn 1280 x 720, vises bildet midt på skjermen med det øvrige området i svart.

### ■ Velg klokkebakgrunn

1. Trykk på -knappen.
2. Velg **Klokke**.
  - Hvis **Klokke** ikke vises på startskjermbildet, velger du  **Alle apper**.
3. Velg **Innstillinger**.
4. Velg **Urskiver**.
5. Velg et bilde du vil angi.
  - Forhåndsvisningen vises på skjermen.
6. Velg **Lagre**.
  - Klokkeskjermbildet vises med den angitte bakgrunnen.

### ■ Slette klokkebakgrunn

1. Trykk på -knappen.
2. Velg **Klokke**.
  - Hvis **Klokke** ikke vises på startskjermbildet, velger du  **Alle apper**.
3. Velg **Innstillinger**.
4. Velg **Urskiver**.
5. Velg **Slett bilder**.
6. Velg et bilde du vil slette.
  - Flere bilder kan velges samtidig.
7. Velg **OK**.
  - De valgte bildene vises.
8. Velg **Slett**.
  - Skjermvisningen går tilbake til skjermbildet for innstilling av klokkebakgrunn.

## Justering av lyden



1. Velg en lydkilde.
2. Velg **Lyd**.
3. Velg ønsket innstilling.

Velg et element fra følgende alternativer:

- **Bass/diskant:** Diskant, mellomtone, bass
- **Balanse/fader:** Balanse, Fader
- **Tempo volum kompensasjon:** Angi mengden volumøkning.

### Justering av lyden

SVC (Tempo volum kompensasjon) justerer volumnivået basert på bilens hastighet. Lydvolumet øker etter hvert som du kjører fortere. Når du kjører saktere, reduseres lydvolumet.

Du kan også justere lyden på denne måten.

1. Trykk på -knappen.
2. Velg **Generelle innstillinger**.
3. Velg **Lyd**.

Du kan tilbakestille hver enkelt innstilling for **Bass/diskant**, **Balanse/fader**, **Tempo volum kompensasjon** ved å velge **Standard** på hvert innstillingsskjerm-bilde.

## Skjerminnstillinger

Du kan angi forskjellig lysstyrke for dag- og nattmodus.

### ■ Bytte visningsmodus manuelt



Velg (Visningsmodus).

- Søylene for lysstyrke vises i noen få sekunder.
- Velg eller for å justere lysstyrken.
- Velg **Skjerm AV** for å slå av skjermen. Hvis du vil slå på skjermen, trykker du på - eller -knappen.

### ►► Skjerminnstillinger

Du kan justere lysstyrken på skjermen ved å sveipe eller trykke på søylene for lysstyrke.

Du kan også endre lysstyrken på skjermen på følgende måte.

1. Trykk på -knappen.
2. Velg **Generelle innstillinger**.
3. Velg **Vis**.
4. Velg ønsket innstilling.

Hvis du vil tilbakestille innstillingene, velger du **Standard**.



## Systemoppdateringer



Lydsystemets fastvare kan oppdateres via en Wi-Fi-tilkobling, eller med en USB-enhet.

### Modeller med TCU

Lydsystemets fastvare kan også oppdateres med styreenheten for girkasse (TCU) gjennom en abonnementsbasert tjeneste.

### Slik oppdaterer du

Når en oppdatering er tilgjengelig for lydsystemet, vises et varsel i statusområdet. Bruk følgende fremgangsmåte for å oppdatere systemet.

1. Trykk på -knappen.
2. Velg **Systemoppdateringer**.
  - ▶ Hvis **Systemoppdateringer** ikke vises på startskjermbildet, velger du  **Alle apper**.
  - ▶ Systemet vil søke etter oppdateringer.
  - ▶ Hvis oppdateringsikonet vises på startskjermbildet, velger du statusikonet.
    - ▶ **Statusområde** S. 258
3. Velg **Last ned**.
  - ▶ Det vises en melding på skjermen der brukeren må godkjenne for å laste ned.
4. Velg **Installer nå** eller **Installer når kj.tøy av**.
  - ▶ Det vises en melding på skjermen hvis oppdateringen var vellykket.

### ⌘ Slik oppdaterer du

Du kan oppdatere systemet via Wi-Fi, men du kan ikke bruke den tvungne portalen som krever pålogging eller samtykke til vilkårene for bruk på nettleseren.

Nedlastingen avbrytes hvis:

- Wi-Fi-tilkoblingen brytes.
- Du slår av strømsystemet når 12-voltsbatteriet har lite strøm.

Nedlastingen gjenopptas neste gang det etableres en Wi-Fi-tilkobling.

For å beskytte 12-voltsbatteriet kan ikke **Installer når kj.tøy av** velges når batteriet har lite strøm. Hvis du vil installere de oppdaterte dataene, må du lade batteriet eller velge **Installer nå**.

## ■ Innstillinger for systemoppdateringer

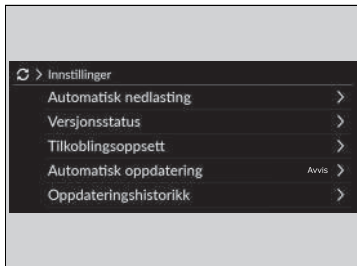



Følgende innstillinger kan stilles inn.

- **Automatisk nedlasting**
- **Versjonsstatus**
- **Tilkoblingsoppsett**
- **Automatisk oppdatering\***
- **Oppdateringshistorikk**



### ■ Innstillinger for automatisk nedlasting

Bruk følgende fremgangsmåte for å skifte til innstillingen for automatisk nedlasting.

1. Trykk på -knappen.
2. Velg **Systemoppdateringer**.
  - Hvis **Systemoppdateringer** ikke vises på startskjermbildet, velger du  **Alle apper**.
3. Velg **Innstillinger**.
4. Velg **Automatisk nedlasting**.
5. Velg tilgangspunktet, og velg deretter **Aktiver**.
  - Hvis du ikke vil at systemet oppdateres automatisk, velger du **Deaktiver**.



### ■ Vise en versjons- og oppdateringsstatus

Bruk følgende fremgangsmåte for å bekrefte versjons- og oppdateringsstatusen.

1. Trykk på -knappen.
2. Velg **Systemoppdateringer**.
  - Hvis **Systemoppdateringer** ikke vises på startskjermbildet, velger du  **Alle apper**.
3. Velg **Innstillinger**.
4. Velg **Versjonsstatus**.



### ■ Tilkoblingsoppsett

Bruk følgende fremgangsmåte for å koble til Internett via et Wi-Fi-nettverk.

1. Trykk på -knappen.
2. Velg **Systemoppdateringer**.
  - ▶ Hvis **Systemoppdateringer** ikke vises på startskjerm bildet, velger du  **Alle apper**.
3. Velg **Innstillinger**.
4. Velg **Tilkoblingsoppsett**.
5. Velg **OK**.
6. Velg **Endre modus**.
7. Velg **Nettverk**.
  - ▶ Hvis bilens Wi-Fi er slått av, velger du **AV**.



### ■ Innstillinger for automatisk oppdatering\*

Bruk følgende fremgangsmåte for å skifte til innstillingen for automatisk oppdatering.

1. Trykk på -knappen.
2. Velg **Systemoppdateringer**.
  - ▶ Hvis **Systemoppdateringer** ikke vises på startskjerm bildet, velger du  **Alle apper**.
3. Velg **Innstillinger**.
4. Velg **Automatisk oppdatering**.
5. Velg **Godta**.
  - ▶ Hvis du ikke vil at systemet oppdateres automatisk, velger du **Avvis**.

### ■ Vise oppdateringshistorikk



Bruk følgende fremgangsmåte for å bekrefte oppdateringshistorikken.

1. Trykk på -knappen.
2. Velg **Systemoppdateringer**.
  - ▶ Hvis **Systemoppdateringer** ikke vises på startskjerm bildet, velger du  **Alle apper**.
3. Velg **Innstillinger**.
4. Velg **Oppdateringshistorikk**.



\* Ikke tilgjengelig på alle modeller

## ■ Slik oppdaterer du trådløst

### ■ Oppsett for trådløs tilkoblingsmodus

1. Trykk på -knappen.
2. Velg **Systemoppdateringer**.
  - Hvis **Systemoppdateringer** ikke vises på startskjermbildet, velger du  **Alle apper**.
3. Velg **Innstillinger**.
4. Velg **Tilkoblingsoppsett**.
5. Velg **OK**.
6. Velg **Endre modus**.
7. Velg **Nettverk**.
  - Skjermen går tilbake til nettverkslisten.
8. Velg et tilgangspunkt fra nettverkslisten.
  - Hvis lydsystemet krever et passord, angir du et passord.
9. Velg **Koble til**.



### ■ Slik oppdaterer du

1. Trykk på -knappen.
2. Velg **Systemoppdateringer**.
  - Hvis **Systemoppdateringer** ikke vises på startskjermbildet, velger du  **Alle apper**.
3. Velg **via trådløs**.
4. Velg **Last ned**.
  - Det vises en melding på skjermen hvis du trenger brukergodkjenning for å laste ned.
5. Velg **Installer nå** eller **Installer når kj.tøy av**.
  - Det vises en melding på skjermen hvis oppdateringen var vellykket.



## ■ Slik oppdaterer du med en USB-enhet

### ■ Last ned oppdateringsfilene fra serveren

1. Trykk på -knappen.
2. Velg **Systemoppdateringer**.
  - ▶ Hvis **Systemoppdateringer** ikke vises på startskjerm bildet, velger du  **Alle apper**.
3. Velg **Andre metoder**.
4. Velg **Via USB**.
  - ▶ En melding vises på skjermen.
5. Koble en USB-enhet til USB-porten.
  - ▶ Beholdningsdataene kopieres til USB-enheten.
    - **USB-porter** S. 245
6. Ta ut USB-enheten fra USB-porten.
7. Koble USB-enheten til datamaskinen, og last ned oppdateringsfilene.
  - ▶ Følg koblingen for å laste ned de nødvendige programvareoppdateringsfilene. Se <https://usb.honda.com> for instruksjoner.

### ■ Oppdatere lydsystemet

1. Trykk på -knappen.
2. Velg **Systemoppdateringer**.
3. Velg **Andre metoder**.
4. Velg **Via USB**.
  - ▶ En melding vises på skjermen.
5. Koble USB-enheten med oppdateringsfilene til USB-porten.
  - ▶ En melding vises på skjermen.
    - **USB-porter** S. 245
6. Velg **Installer nå**.
  - ▶ Det vises en melding på skjermen hvis oppdateringen var vellykket.

## ▶▶ Slik oppdaterer du med en USB-enhet

En FAT32-formatert USB-enhet med en størrelse på mellom 8 og 32 GB med minst 8 GB ledig plass anbefales.

Sørg for å slette eventuelle tidligere beholdnings- eller oppdateringsfiler fra USB-enheten før du starter USB-oppdateringen.

## Avspilling av FM-/AM-radio

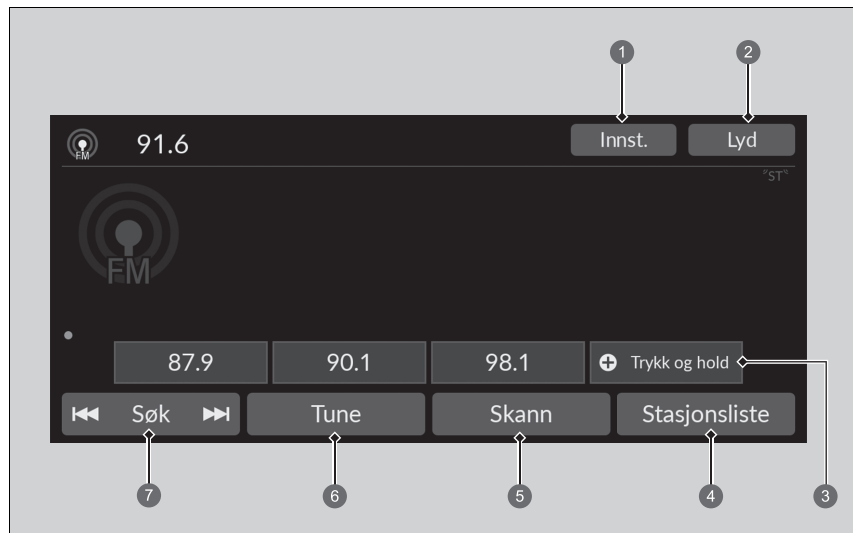

- 1 Innstillinger
- 2 Lyd
- 3 Forhåndsinnstillinger
- 4 Stasjonsliste

- 5 Skann
- 6 Innstilling
- 7 Søk

## ■ Forhåndsinnstilt minne

Stiller inn radiofrekvensen for det forhåndsinnstilte minnet.

Slik lagrer du en stasjon:

1. Still inn den valgte stasjonen.
2. Velg og hold inne forhåndsinnstillingsikonet for å lagre den stasjonen.
  - ▶ Velg **Trykk og hold** for å angi en ny forhåndsinnstilt stasjon.

## ■ Stasjonsliste

Oppgir de sterkeste stasjonene på det valgte båndet.

1. Velg **Stasjonsliste** hvis du vil vise en liste.
2. Velg stasjonen.

## ■ Manuell oppdatering

Oppdaterer den tilgjengelige stasjonslisten når som helst.



1. Velg **Stasjonsliste** hvis du vil vise en liste.
2. Velg **Oppdater**.

## ■ Skann

Spiller litt av hver av de sterkeste stasjonene i det valgte båndet i ti sekunder.

Velg **Skann** for å starte skanningen, og velg **Stopp** eller trykk på  for å slå den av.

## ■ Søk

Velg  eller  for å søke opp eller ned i det valgte båndet etter en stasjon med et kraftig signal.

## ▶▶ Forhåndsinnstilt minne

**ST**-lampen vises på displayet og indikerer stereo-FM-sendinger.

Veksling til audiomodus.

Rull opp eller ned for å velge  (Lyd) på det venstre velgerhjulet.

▶ **Rattmonterte lydanleggknapper** S. 246

Du kan lagre 12 AM/FM-stasjoner i det forhåndsinnstilte minnet.

## ■ Lyd

Justerer lydinnstillingene.

► **Justering av lyden** S. 263

## ■ Skjerm bilde for manuell innstilling av radiofrekvensen

Velges for å bruke tastaturet på skjermen for å angi radiofrekvensen direkte.



1 Tastaturet på skjermen

1. Velg **Still inn**.
2. Angi ønsket radiofrekvens ved å bruke tastaturet på skjermen.
3. Velg **Angi** for å stille inn frekvensen.

►► Skjerm bilde for manuell innstilling av radiofrekvensen

►► **Ikoner:**  
Velg ◀ eller ▶ for å stille inn radiofrekvensen.

## ■ Radio Data System (RDS)

Gir deg tekstdatainformasjon angående din valgte, RDS-kompatible FM-stasjon.

### ■ Slik finner du en RDS-stasjon i stasjonslisten

1. Velg **Stasjonsliste** for å vise en liste mens du hører på en FM-stasjon.
2. Velg stasjonen.

### ■ Manuell oppdatering

Oppdaterer den tilgjengelige stasjonslisten når som helst.

1. Velg **Stasjonsliste** for å vise en liste mens du hører på en FM-stasjon.
2. Velg **Oppdater**.

### ■ Trafikkmeldinger (TA)

Standbyfunksjonen for trafikkmelding lar systemet vente på trafikkmeldinger i alle moduser mens funksjonen er på. Den sist innstilte stasjonen må være en trafikkradiostasjon med RDS.

**For å slå på funksjonen:** Velg **TA**. Når en trafikkmelding begynner, vises informasjonsskjermbildet på lyd-/informasjonsskjermbildet. Systemet går tilbake til den sist valgte modusen etter at trafikkmeldingen er ferdig.

- ▶ Hvis du ønsker å gå tilbake til den sist valgte modusen under en trafikkmelding, velger du **Stopp**.

**Slik slår du av funksjonen:** Velg **TA** igjen.

## ☒ Radio Data System (RDS)

Når du velger en FM-stasjon med RDS-funksjon, vil RDS automatisk slås på, og frekvensdisplayet endres til stasjonsnavnet. Men dersom signalet på stasjonen er blitt svakt, endres displayet fra stasjonsnavnet til frekvensen.

## ☒ Trafikkmeldinger (TA)

**TA**-indikatoren vises i overskriftsområdet mens standbyfunksjonen for trafikkmelding er på.

Hvis du velger **Skann** mens standbyfunksjonen for trafikkmelding er på, vil systemet bare søke TP-stasjoner.

Hvis du velger **TA** mens trafikkmeldingen er på, vil det ikke avbryte standbyfunksjonen for trafikkmelding.

## ■ Innstillinger

Endrer RDS-innstillingene.

1. Velg **Innstillinger**.
2. Velg et alternativ.

- **TA-informasjon:** Slår på og av trafikkinformasjonen. (**PÅ/AV**<sup>\*1</sup>)
- **AF:** Slår på og av for automatisk å endre frekvensen for det samme programmet når du beveger deg over til andre områder. (**PÅ**<sup>\*1</sup>/**AV**)
- **REG:** Slår på og for å beholde de samme stasjonene innenfor et område også hvis signalet blir svakt. (**PÅ**<sup>\*1</sup>/**AV**)
- **NYHETER:** Slår av og på for å stille inn til nyhetsprogrammet automatisk. (**PÅ/AV**<sup>\*1</sup>)

\*1 : Standardinnstillinger

## Avspilling av DAB (Digital Audio Broadcasting)

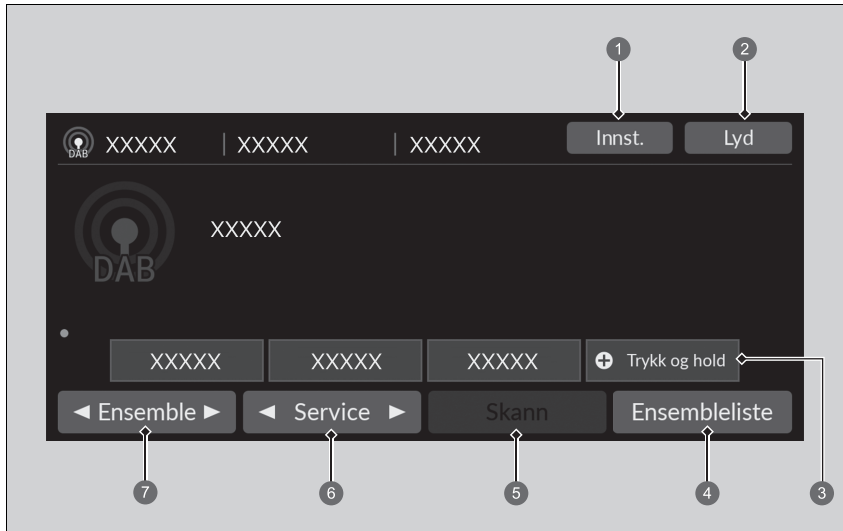

- |                         |            |
|-------------------------|------------|
| ① Innstillinger         | ⑤ Skann    |
| ② Lyd                   | ⑥ Tjeneste |
| ③ Forhåndsinnstillinger | ⑦ Ensemble |
| ④ Ensembleliste         |            |

## ■ Forhåndsinnstilt minne

Stiller inn den forhåndsinnstilte frekvensen.

Slik lagrer du en tjeneste:

1. Still inn til den valgte tjenesten.
2. Velg og hold inne forhåndsinnstillingsikonet for å lagre den stasjonen.
  - Velg **Trykk og hold** for å angi en ny forhåndsinnstilt stasjon.

## ■ Ensembleliste

Viser en liste over de mottakbare ensemblene i den valgte tjenesten.

1. Velg **Ensembleliste** for å vise en liste.
2. Velg ensemble.





## ■ Manuell oppdatering

Oppdaterer den tilgjengelige ensemblelisten når som helst.

1. Velg **Ensembleliste** for å vise en liste.
2. Velg **Oppdater**.



## ■ Ensemble

Stiller inn ensemblet.

1. Velg  eller  for å stille inn ensemblet.
2. Velg og hold inne  eller  for å søke opp og ned i den valgte tjenesten etter et ensemble fram til et mottakbart ensemble er funnet.

## ■ Service

Stiller inn tjenestekomponenten.

Velg  eller  for å stille den inn.

## » Forhåndsinnstilt minne

Veksling til audiomodus.

Rull opp eller ned for å velge  (Lyd) på det venstre velgerhjulet.

 **Rattmonterte lydanleggnapper** S. 246

Du kan lagre 12 DAB-stasjoner i det forhåndsinnstilte minnet.



## ■ Skann

Spiller litt av hver av de mottakbare ensemblene eller tjenestene i den valgte tjenesten i ti sekunder.

Velg **Skann** for å starte skanningen, og velg **Avbryt** eller trykk på  for å slå den av.

## ■ Lyd

Justerer lydinnstillingene.

 **Justering av lyden** S. 263

## ■ Innstillinger

Endrer DAB-innstillingene.

1. Velg **Innstillinger**.
2. Velg alternativet du vil endre.

## Spille av fra en iPod

Bruk USB-kontakten til å koble iPod-en til en USB-port. Velg deretter USB-modus.

➤ **USB-porter** S. 245

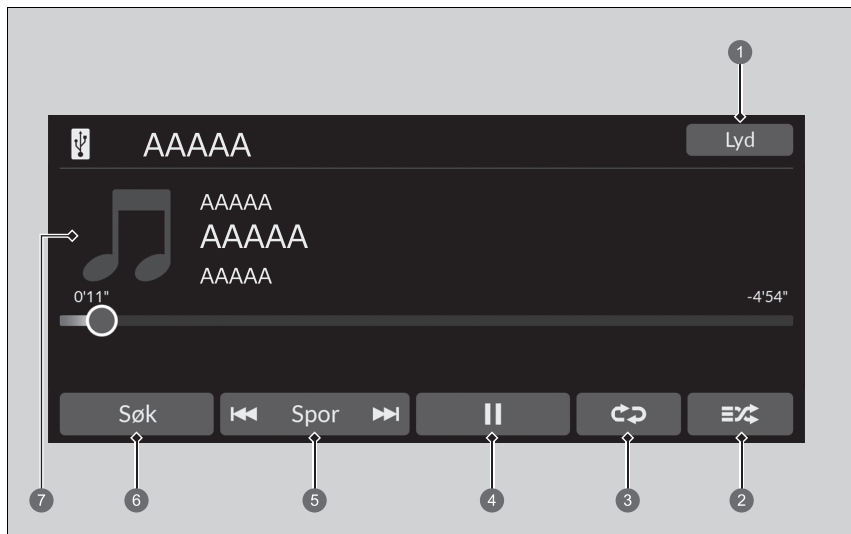

- |                  |                |
|------------------|----------------|
| ① Lyd            | ⑤ Spor         |
| ② Tilfeldig      | ⑥ Søk          |
| ③ Gjenta         | ⑦ Omslagsbilde |
| ④ Spill av/pause |                |

### ▶▶ Spille av fra en iPod

Tilgjengelige betjeningsfunksjoner varierer avhengig av modell og versjon. Enkelte funksjoner er kanskje ikke tilgjengelige på kjøretøyets lydsystem.

Dersom det oppstår et problem, vises kanskje en feilmelding på lyd-/informasjonsskjermbildet.

➤ **iPod / USB-flashminne** S. 330

Hvis du bruker en musikkapp på iPhone/iPod mens telefonen er koblet til lydsystemet, kan det hende at du ikke lenger kan bruke den samme appen på lyd-/informasjonsskjermbildet. Koble enheten til på nytt ved behov.

Hvis det er koblet til en smarttelefon via Apple CarPlay eller Android Auto, er iPod/USB-kilden tilgjengelig, og lydfilene på telefonen kan bare spilles av i Apple CarPlay eller Android Auto.

## ■ Slik velger du en sang fra musikkøkelisten

Du kan velge å vise skjermbildet for musikkøkelisten.

1. Velg **Søk**.
2. Velg en søkekategori.
3. Fortsett å velge til du finner sangen du vil ha.

## ■ Slik velger du avspillingsmodus

Du kan velge gjentakelses- og blandingsmodus når en sang spilles av.

### ■ Tilfeldig/gjenta

Velg ikonet for Tilfeldig eller Gjenta flere ganger til ønsket modus.

#### Miks

 (Tilfeldig av): Tilfeldig-modus er av.

 (Tilfeldig alle sanger): Spiller av alle tilgjengelige sanger i en valgt liste, i tilfeldig rekkefølge.

#### Gjenta

 (Gjenta av): Gjenta-modus er av.

 (Gjenta sang): Gjentar den nåværende sangen.

 (Gjenta alle): Gjentar alle sangene.

### ■ Slik setter du en sang på pause eller gjenopptar avspillingen av den

Velg spill av/pause-ikonet.

## ■ Slik bytter du sang

Du kan velge  eller  for å endre sanger. Hold inne for å bla raskt gjennom en sang.

## ■ Lyd

Du kan justere lydinnstillingene.

🔊 **Justering av lyden** S. 263

## Avspilling av USB-minne

Lydsystemet leser og spiller av lyd- og videofiler på en USB-flashstasjon.  
Koble USB-flashstasjonen til USB-porten, og velg deretter USB-modus.

📄 **USB-porter** S. 245

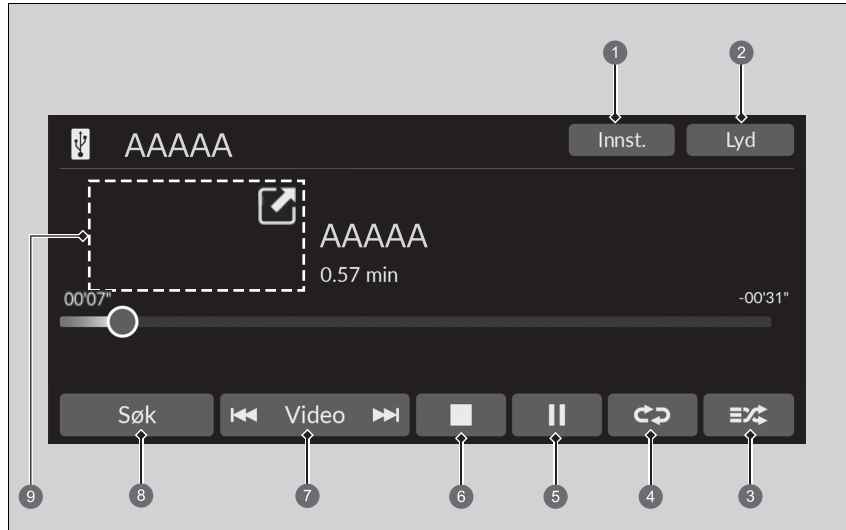

- |  |  |
|--|--|
| <ul style="list-style-type: none"> <li>❶ Innstillinger*</li> <li>❷ Lyd</li> <li>❸ Tilfeldig</li> <li>❹ Gjenta</li> <li>❺ Spill av/pause</li> </ul> | <ul style="list-style-type: none"> <li>❻ Stopp*</li> <li>❼ Spor*/video*</li> <li>❽ Søk</li> <li>❾ Omslagsbilde* (Spiller av musikk)/<br/>Minispiller* (Spiller av en video)</li> </ul> |
|--|--|

### ▶▶ Avspilling av USB-minne

Du kan bruke følgende formater til å spille av lyd eller videofiler på en USB-flashstasjon.

Når du spiller av en lydfil: MP3, WMA, AAC\*<sup>1</sup>, FLAC, PCM/WAV

Når du spiller av en videofil: MP4, AVI, MKV, ASF/WMV

\*1: Kun filer i AAC-format tatt opp med iTunes kan spilles på denne lydenheten.

\* Ikke tilgjengelig på alle modeller

## ■ Slik velger du en fil fra musikkøkkelisten

Du kan velge å vise skjermbildet for musikkøkkelisten.

1. Velg **Søk**.
2. Velg **Gjeldende spilleliste, Musikk** eller **Video**.
3. Fortsett å velge til du finner filen eller videoen du vil ha.

## ► Avspilling av USB-minne

Bruk de anbefalte USB-minnene.

► **Generell informasjon om lydanlegget** S. 331

WMA- og AAC-filer beskyttet av DRM (digital rights management), kan ikke spilles av.

Lydanlegget viser **Filen kan ikke spilles av** og hopper deretter til neste fil.

Dersom det oppstår et problem, vises kanskje en feilmelding på lyd-/informasjonsskjermbildet.

► **iPod / USB-flashminne** S. 330

## ■ Slik velger du avspillingsmodus

Du kan velge repeterings- og tilfeldig-modus under avspilling av filer.

### ■ Tilfeldig/gjenta

Velg ikonet for Tilfeldig eller Gjenta flere ganger til et ønsket modus.

#### Tilfeldig

 (Tilfeldig av): Tilfeldig-modus er av.

 (Alle filene i tilfeldig rekkefølge): Spiller alle filene i tilfeldig rekkefølge.

 (Tilfeldig i mappe): Spiller av alle filene i den nåværende mappen i tilfeldig rekkefølge.

#### Gjenta





 (Gjenta av): Gjenta-modus er av.

 (Gjenta fil): Gjentar den nåværende filen.

 (Gjenta mappe): Gjentar alle filene i den nåværende mappen.

### ■ Når du spiller av en videofil\*

 (Stopp): Velg for å stoppe en fil.

 / : Velg  for å krympe et videoskjerm bilde. Velg  for å utvide et videoskjerm bilde.

### ■ For pause eller å gjenoppta en fil

Velg spill av/pause-ikonet.

## ■ Slik bytter du fil

### Spor\*/video\*-ikoner

Du kan velge å bytte filer. Velg og hold inne for å bla raskt gjennom en fil.

\* Ikke tilgjengelig på alle modeller

## ■ Lyd

Du kan justere lydinnstillingene.

➤ **Justering av lyden** S. 263

## ■ Innstillinger

Endrer USB-innstillinger når du spiller av en videofil.

1. Velg **Innstillinger**.

2. Velg et alternativ.

- **Bildeinnstillinger:** Endrer lysstyrken på lyd-/informasjonsskjermbildet. Hvis du vil tilbakestille innstillingene, velger du **Standard**. (**Lysstyrke/Kontrast/Svartnivå/Farge/Tone**)
- **Størrelsesforhold:** Velger visningsmodusen med et annet størrelsesforhold: (**Original/Normal\*<sup>1</sup>/Full/Zoom**)
- **Innkopier klokkevisning:** Endrer klokkevisningsoppsettet. (**Øverst til høyre\*<sup>1</sup>/Øverst til venstre/Nederst til høyre/Nederst til venstre/AV**)

\*1: Standardinnstillinger



## Spille av Bluetooth®-lyd

Lydsystemet gir mulighet til å lytte på musikk fra en *Bluetooth*-kompatibel telefon. Denne funksjonen er tilgjengelig når telefonen er parret og koblet til bilens håndfrie telefonsystem (HFT).

📖 **Telefon oppsett** S. 319

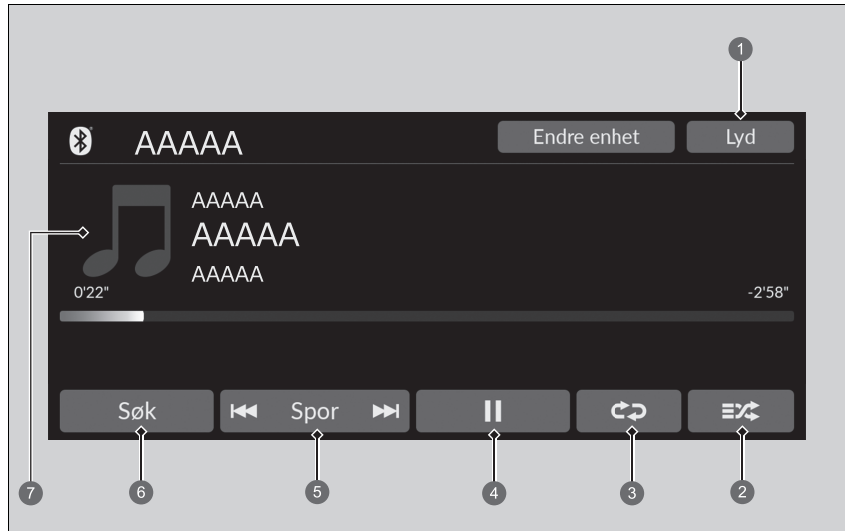

- |                  |                |
|------------------|----------------|
| 1 Lyd            | 5 Spør         |
| 2 Tilfeldig      | 6 Søk          |
| 3 Gjenta         | 7 Omslagsbilde |
| 4 Spill av/pause |                |

### 📖 Spille av Bluetooth®-lyd

Ikke alle telefoner med *Bluetooth* og muligheter for streaming av lyd er kompatible.

Henvend deg til en forhandler for å finne ut om telefonen din er kompatibel.

I noen land vil det ikke være lovlig å utføre enkelte funksjoner på dataenheter under kjøring.

Bare én telefon kan brukes med HFT om gangen. Dersom det befinner seg mer enn to telefoner som er parret i kjøretøyet, vil systemet automatisk opprette forbindelse til telefonen det var koblet til sist.

Hvis mer enn en telefon er parret med HFT-systemet, kan det være en forsinkelse før systemet begynner å spille av.

I noen tilfeller kan det være at navnet på artist, album eller spor ikke vises riktig.

Noen funksjoner vil kanskje ikke være tilgjengelige på enkelte enheter.

Hvis en telefon for øyeblikket er tilkoblet via Apple CarPlay eller Android Auto, er *Bluetooth*®-lyd fra den telefonen ikke tilgjengelig. Hvis den andre telefonen imidlertid er koblet til systemet, kan den brukes som *Bluetooth*®-lyd ved å velge lydmodus.

📖 **Telefon oppsett** S. 319

## ■ Spille av Bluetooth®-lydfiler

1. Sørg for at telefonen er paret og koblet til systemet.

📞 **Telefon oppsett** S. 319

2. Velg Bluetooth®-lydmodus.

Hvis telefonen ikke gjenkjennes, kan det være at en annen HFT-kompatibel telefon, som ikke er kompatibel med Bluetooth®-lyd, allerede er tilkoblet.

## ■ Slik velger du avspillingsmodus

Du kan velge gjentakelses- og blandingsmodus når en sang spilles av.

### Miks

🔀 (Tilfeldig av): Tilfeldig-modus er av.

🔀 (Tilfeldig alle sanger): Spiller av alle tilgjengelige sanger i en valgt liste, i tilfeldig rekkefølge.

### Gjenta

↺ (Gjenta av): Gjenta-modus er av.

🔁 (Gjenta sang): Gjentar den nåværende sangen.

↺ (Gjenta alle): Gjentar alle sangene.

## ■ For pause eller å gjenoppta en fil

Velg spill av/pause-ikonet.

## ■ Søker etter musikk

1. Velg **Søk**.

2. Velg en søkekategori.

3. Velg et element.

► Det du har valgt, begynner å spille.

## 🔗 Spille av Bluetooth®-lydfiler

Det er mulig at du må betjene telefonen for å spille av lydfiler. I så fall må telefonprodusentens instruksjoner følges.

Veksling til en annen modus medfører pause i musikken som spilles fra telefonen.

Du kan bytte den tilkoblede telefonen ved å velge **Endre enhet**.

📞 **Telefon oppsett** S. 319

## 🔗 Søker etter musikk

Det kan hende at noen av eller alle listene ikke kan vises, avhengig av den tilkoblede Bluetooth®-enheten.

## ■ Lyd

Du kan justere lydinnstillingene.

🔍 **Justering av lyden** S. 263

## Wi-Fi-tilkobling

Dette kjøretøyet er utstyrt med Wi-Fi-tilkobling. Du kan koble til et eksternt Wi-Fi-tilgangspunkt eller en kommunikasjonsenhet. I tillegg kan kjøretøyet brukes av andre kommunikasjonsenheter som Wi-Fi-tilgangspunkt via telematikkenheten (TCU)\*.

- Koble kjøretøyet til et Wi-Fi-tilkoblingspunkt
- Bruk Wi-Fi i kjøretøyet

### ■ Koble bilen til et Wi-Fi-tilkoblingspunkt

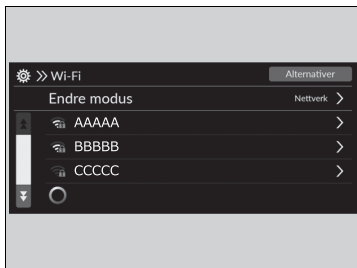

1. Trykk på -knappen.
2. Velg **Generelle innstillinger**.
3. Velg **Tilkoblinger**.
4. Velg **Wi-Fi**.
5. Velg **OK**.
6. Velg **Endre modus**.
7. Velg **Nettverk**.
  - Hvis datadelingsinnstillingene er satt til **AV**, vises meldingen på skjermen. Du må bytte til **PÅ**.
    - ☒ **System S. 299**
  - Hvis du vil slå av Wi-Fi-modus, velger du **AV**.
8. Velg tilgangspunktet du ønsker å koble til systemet.
  - Hvis du ønsker å legge til et nytt nettverk eller velge lagrede nettverk, velger du **Alternativer**.
  - Hvis **Alternativer** er valgt, kan **Legg til nettverk** og **Lagrede nettverk** registreres.

### ☒ Wi-Fi-tilkobling

Wi-Fi og Wi-Fi Direct er et registrert varemerke for Wi-Fi Alliance®.



### ☒ Koble bilen til et Wi-Fi-tilkoblingspunkt

Du kan ikke gå gjennom innstillingsprosedyren mens bilen er i bevegelse. Parker på et trygt sted der du kan stille inn lydanlegget til Wi-Fi-modus.

Noen mobiltelefonoperatører tar betalt for bruk av mobildata. Kontroller telefonens abonnementspakke når det gjelder data.

Se i telefonhåndboken for å finne ut om telefonen har trådløs Wi-Fi-tilkobling.

Du kan bekrefte om Wi-Fi-tilkoblingen er på eller av med

-ikonet i statusområdet. Overføringshastighet og annet vises ikke på dette skjerm bildet.

☒ **Statusområde S. 258**

I tilfelle telefonen skal kobles til Wi-Fi, må du sørge for at telefonens Wi-Fi-innstilling er i tilgangspunktmodus (internettdeling).

## Wi-Fi-modus (etter at den første innstillingen er gjort)

Sørg for at telefonens Wi-Fi-innstilling er i tilgangspunktsmodus (internettdeling).

## Angi lydsystemet som et Wi-Fi-tilgangspunkt\*

Du kan angi nettverket som et Wi-Fi-tilgangspunkt for lydsystemet. Bruk følgende trinn for å konfigurere.

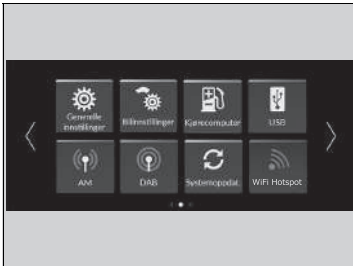

1. Trykk på -knappen.
2. Velg **Wi-Fi-tilgangspunkt**.
  - Hvis **Wi-Fi-tilgangspunkt** ikke vises på snarveiområdet, velger du **Alle apper**.
3. Slå på tilgangspunktet.
4. Velg **Innstillinger**.
  - **Nettverks-SSID** og **Passord** vises, og du kan endre innstillingene.

Følgende innstillinger er tilgjengelige for oppsett.

- **Nettverks-SSID:** Angi dette nettverksnavnet.
- **Passord:** Angi passord for å kreve at man skriver inn passord når man kobler Wi-Fi-enheter til dette nettverket.
  - Passord kan opprettes med alfanumeriske tegn med halv bredde og noen spesialtegn.

## Wi-Fi-modus (etter at den første innstillingen er gjort)

### iPhone-brukere

Det kan være nødvendig å gå gjennom et førstegangsoppsett for Wi-Fi igjen når du starter telefonen på nytt.

## Angi lydsystemet som et Wi-Fi-tilgangspunkt\*

Spesialtegn som kan brukes i passord.

)	;	]	*
#	+	=	\$
,	-	{	&
.	@	'	/
[	}	(	

\* Ikke tilgjengelig på alle modeller

## Apple CarPlay

Hvis du kobler en Apple CarPlay-kompatibel iPhone til systemet via USB-porten eller trådløst, kan du bruke lyd-/informasjonsskjermbildet i stedet for iPhone-skjermen til å ringe, høre på musikk, vise kart (navigasjon) og få tilgang til meldinger.

➤ **USB-porter** S. 245

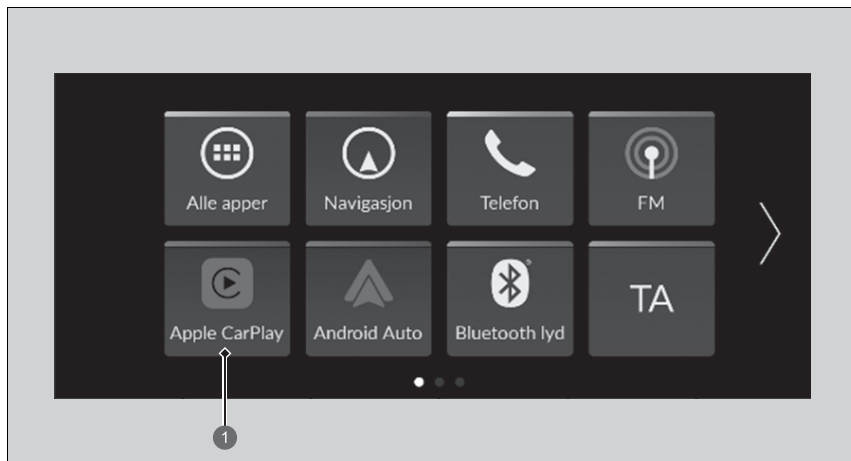

➊ **Apple CarPlay**

### 📖 Apple CarPlay

Vi anbefaler deg å oppdatere iOS til den nyeste versjonen ved hjelp av Apple CarPlay.

Parker på et sikkert sted før du kobler iPhone til Apple CarPlay og når du starter kompatible apper.

Du kan bare foreta anrop via Apple CarPlay når du er koblet til Apple CarPlay. Hvis du vil foreta et anrop med det håndfrie telefonsystemet (HFT), må du slå av Apple CarPlay.

➤ **Konfigurere Apple CarPlay** S. 292

Når iPhone er koblet til Apple CarPlay, er det ikke mulig å bruke *Bluetooth*®-lyd eller det håndfrie telefonsystemet (HFT). Imidlertid kan tidligere parrede telefoner strøme lyd via *Bluetooth*® mens Apple CarPlay er tilkoblet.

➤ **Telefon oppsett** S. 319

Hvis du vil ha mer informasjon om land og regioner der Apple CarPlay er tilgjengelig samt informasjon om funksjonene, kan du se Apples hjemmeside.

## Apple CarPlay-meny

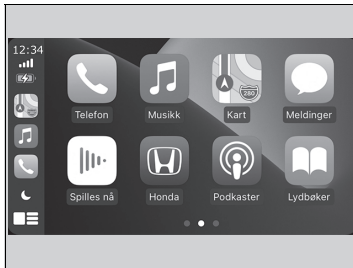

- **Telefon**  
Få tilgang til kontaktlisten, ring eller lytt til talemeldinger.
- **Musikk**  
Spille av musikk lagret på iPhone.
- **Kart**  
Vis Apple-kartet og bruk navigasjonsfunksjonen akkurat som du ville gjort på iPhone.
- **Meldinger**  
Kontroller og svar på tekstmeldinger, eller få meldinger opplest.
- **Honda**  
Velg Honda-ikonet for å gå tilbake til startskjermbildet.
-   
Gå tilbake til Apple CarPlay-menyskjermbildet.

## Apple CarPlay

### Driftskrav og begrensninger for Apple CarPlay

Apple CarPlay krever en kompatibel iPhone med en aktiv mobilforbindelse og et dataabonnement. Det kan påløpe gebyrer fra operatøren.

Endringer i operativsystemer, maskinvare, programvare og annen teknologi som er viktig for å levere Android Auto-funksjonalitet, så vel som nye eller reviderte offentlige forskrifter, kan føre til reduksjon eller opphør av Apple CarPlay-funksjonalitet og -tjenester. Honda kan ikke garantere og gir ingen garanti om fremtidig Apple CarPlay-ytelse eller -funksjonalitet.

Det er mulig å bruke tredjeparts apper hvis de er kompatible med Apple CarPlay. Se Apples hjemmeside for informasjon om kompatible apper.

## ■ Konfigurere Apple CarPlay

Når du har koblet iPhone til systemet via USB-porten eller trådløst, bruker du følgende prosedyre for å konfigurere Apple CarPlay. Bruk av Apple CarPlay vil resultere i overføring av bestemte typer bruker og kjøretøyinformasjon (for eksempel bilens posisjon, hastighet og status) til iPhone for å forbedre Apple CarPlay-opplevelsen. Du må godta deling av denne informasjonen på lyd-/informasjonsskjermbildet.

## ■ Aktivere Apple CarPlay

### ■ Koble til Apple CarPlay ved å koble USB-kabelen til USB-porten

1. Koble iPhone til USB-porten med USB-kabelen.
  - 📄 **USB-porter** S. 245
    - Bekreftelsesskjermbildet vises.
2. Velg **Ja**.
  - Hvis du ikke ønsker å koble til Apple CarPlay, velger du **Nei**.

Du kan endre innstillingene for samtykke under innstillingsmenyen **Smarttelefonilkobling**.

### ■ Koble til Apple CarPlay trådløst

1. Par og koble iPhone til bilens håndfrie telefonsystem (HFT).
  - 📄 **Telefon oppsett** S. 319
2. Merk av i boksen for **Apple CarPlay**.
  - Hvis du velger **Apple CarPlay**, kan du ikke velge **Lyd** eller **Telefon**.
3. Velg **Koble til**.
  - Hvis iPhone ber deg om å godta tilkobling for Apple CarPlay, godtar du tilkobling.

## 🔗 Konfigurere Apple CarPlay

Du kan også bruke metoden nedenfor for å konfigurere Apple CarPlay:  
Velg **Generelle innstillinger** → **Smarttelefonilkobling** → **Apple CarPlay** → Velg enhet

### ■ Bruk av bruker- og kjøretøyinformasjon

Bruk og håndtering av bruker- og kjøretøyinformasjon som overføres til/fra iPhone av Apple CarPlay, reguleres av Apples personvern.



## ■ Bruke Apple CarPlay med Siri

Hold -knappen (Snakk) inne for å aktivere Siri.

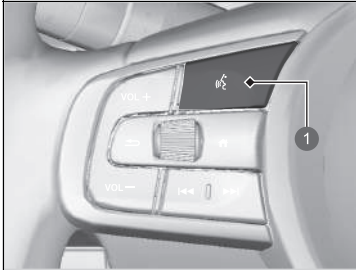

① -knapp (Snakk)

Hold inne for å aktivere.

Trykk på nytt for å deaktivere Siri.

Trykk og slipp for å aktivere det standard talegjenkjenningssystemet.

## ▶▶ Bruke Apple CarPlay med Siri

Nedenfor er det eksempler på spørsmål og kommandoer for Siri:

- Hvilke filmer vises i dag?
- Ring pappa på jobben.
- Hvilken sang er dette?
- Hvordan blir været i morgen?
- Les den siste e-posten min.

Besøk [www.apple.com/ios/siri](http://www.apple.com/ios/siri) for mer informasjon.

## Android Auto™

Når du kobler en Android-telefon til lydsystemet via USB-porten, startes Android Auto automatisk. Når kabelen er koblet via Android Auto, kan du bruke lyd-/informasjonsskjermbildet for å få tilgang til telefonen, Google Maps (Navigasjon), Google Play Music og Google Now-funksjoner. Når du bruker Android Auto første gang, vises en innføring på skjermen. Vi anbefaler at du gjennomfører denne innføringen mens du er trygt parkert før du bruker Android Auto.

📄 **USB-porter** S. 245

📄 **Automatisk paring** S. 296

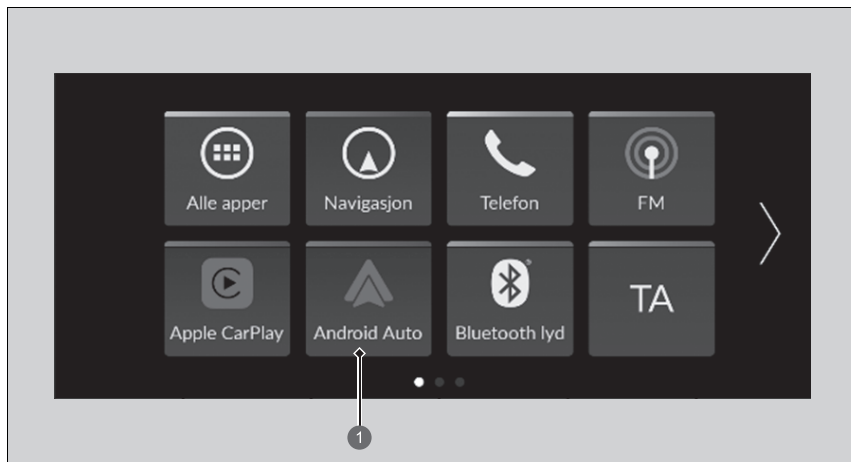

① **Android Auto**

### 📄 Android Auto™

Vi anbefaler deg å oppdatere Android OS til den nyeste versjonen ved hjelp av Android Auto. *Bluetooth A2DP* kan ikke brukes mens telefonen er koblet til Android Auto.

Hvis du vil bruke Android Auto på en smarttelefon med Android 9.0 (Pie) eller tidligere, må du laste ned Android Auto-appen fra Google Play til smarttelefonen din.

Parker på et sikkert sted før du kobler Android-telefonen til Android Auto og når du starter kompatible apper.

Du bruker Android Auto ved å koble USB-kabelen til USB-porten.

📄 **USB-porter** S. 245

Når Android-telefonen kobles til Android Auto, er det ikke mulig å bruke *Bluetooth*®-lyd. Imidlertid kan tidligere parede telefoner strøme lyd via *Bluetooth*® mens Android Auto er tilkoblet.

📄 **Telefon oppsett** S. 319

Android Auto er et varemerke for Google LLC.

## Android Auto-meny

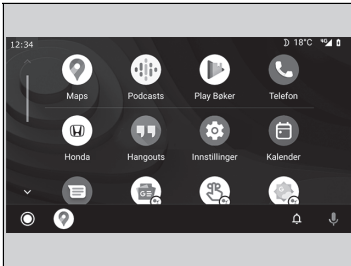

- **Kart**

Vis Google Maps og bruk navigasjonsfunksjonen akkurat som du ville gjort på en Android-telefon. Når bilen er i bevegelse, er det ikke mulig å bruke tastaturet. Stopp bilen på et trygt sted for å iverksette et søk eller bruke inndata.

- **Telefon**

Foreta og motta telefonsamtaler samt lytt til talepost.

- **Honda**



Styre Android Auto med stemmen.



Du kan kontrollere Android-varslar.

- (Android Auto-hjem)

Viser nyttig informasjon som Android Auto har organisert i enkle kort som bare vises når de er nødvendige.

## Android Auto™

Hvis du vil ha mer informasjon om land og regioner der Android Auto er tilgjengelig samt informasjon om funksjonene, kan du se Androids hjemmeside.

### Driftskrav og begrensninger for Android Auto

Android Auto krever en kompatibel Android-telefon med en aktiv mobilforbindelse og et dataabonnement. Det kan påløpe gebyrer fra operatøren.

Endringer i operativsystemer, maskinvare, programvare og annen teknologi som er viktig for å levere Android Auto-funksjonalitet, så vel som nye eller reviderte offentlige forskrifter, kan føre til reduksjon eller opphør av Android Auto-funksjonalitet og -tjenester. Honda kan ikke garantere og gir ingen garanti om fremtidig Android Auto-ytelse eller -funksjonalitet.

Det er mulig å bruke tredjeparts apper hvis de er kompatible med Android Auto. Se Android Auto-hjemmesiden for informasjon om kompatible apper.

## ■ Automatisk paring

Når du kobler en Android-telefon til enheten via USB-porten, startes Android Auto automatisk.

### ■ Aktivere Android Auto

Hvis du vil aktivere Android Auto etter at du har koblet en Android-telefon til systemet, velger du **Ja** på skjermen.

Du kan endre innstillingene for samtykke under innstillingsmenyen **Smarttelefonilkobling**.

### ☒ Aktivere Android Auto

Bare start Android Auto når du er trygt parkert. Når Android Auto oppdager telefonen første gang, må du konfigurere telefonen slik at automatisk paring er mulig. Se instruksjonsboken som fulgte med telefonen din.

Du kan bruke metoden nedenfor for å endre Android Auto-innstillinger etter at du har fullført førstegangsoppsett:  
Velg Generelle innstillinger → Smarttelefonilkobling → Android Auto → Velg enhet

### **Bruk av bruker- og kjøretøyinformasjon**

Bruk og håndtering av bruker- og kjøretøyinformasjon som overføres til/fra telefonen av Android Auto, reguleres av Googles personvern.

## ■ Bruke Android Auto med Talegjenkjenning

Trykk og hold -knappen (Snakk) for å betjene Android Auto med stemmen din.

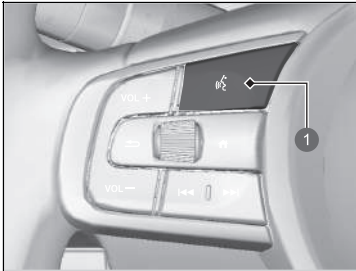

① -knapp (Snakk)

Trykk og hold for å betjene Android Auto med stemmen din.

Trykk og slipp for å aktivere det standard talegjenkjenningssystemet.

## ▣ Bruke Android Auto med Talegjenkjenning

Nedenfor er eksempler på kommandoer du kan gi med Talegjenkjenning:

- Svar på tekstmelding.
- Ring til kona.
- Naviger til Honda.
- Spill av musikken min.
- Send en tekstmelding til kona.
- Ring blomsterbutikken.

Hvis du vil ha mer informasjon, kan du se hjemmesiden for Android Auto.

Du kan også aktivere talegjenkjenningssystemet ved å velge -ikonet nederst i venstre hjørne på skjermen.

## Funksjoner som kan tilpasses

Bruk lyd-/informasjonsskjermbildet for å tilpasse enkelte funksjoner.

### ■ Slik tilpasser du de generelle innstillingene

Med effektmodusen satt til På velger du **Generelle innstillinger** og deretter et innstillingselement.

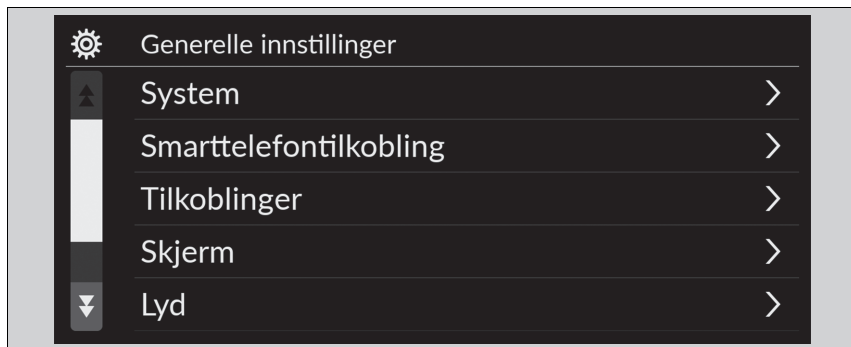

- **System** ► S. 299
- **Smarttelefonkobling** ► S. 301
- **Tilkoblinger** ► S. 302
- **Skjerm** ► S. 303
- **Lyd** ► S. 303
- **Kamera** ► S. 304
- **Talebetjening** ► S. 304

### ► Funksjoner som kan tilpasses

Når du tilpasser innstillinger:

- Sørg for at bilen står helt stille.
- Sett giret i **P**.

■ System

Funksjoner som kan tilpasses		Beskrivelse	Innstillinger som kan velges
Angi dato og klokkeslett	<b>Automatisk dato og klokkeslett</b>	Velger <b>PÅ</b> for å få GPS-enheten til å stille klokken automatisk. Velg <b>AV</b> hvis du vil avbryte denne funksjonen.	<b>PÅ<sup>*1</sup>/AV</b>
	<b>Angi dato</b>	Justerer datoen.  <b>Stille klokken</b> s. 260	<b>Dag/Måned/År</b>
	<b>Angi klokkeslett</b>	Justerer klokkeslettet.  <b>Stille klokken</b> s. 260	<b>Time/Minutt AM/PM</b>
<b>Dato og tid</b>	<b>Tidssone*</b>	Angir at lydsystemet skal justere klokken automatisk når du kjører gjennom forskjellige tidssoner.	<div style="background-color: #cccccc; padding: 2px;">Modeller med navigasjonssystem</div> <b>PÅ<sup>*1</sup>/AV</b> <div style="background-color: #cccccc; padding: 2px;">Modeller uten navigasjonssystem</div> <b>PÅ/AV<sup>*1</sup></b>
	(Velg tidssone)	Endrer tidssonen manuelt.	—
	<b>Auto sommertid*</b>	Angir at klokken skal oppdateres basert på sommertid.	<b>PÅ<sup>*1</sup>/AV</b>
	<b>Datoformat</b>	Velg et datoformat.	<b>MM/DD/ÅÅÅÅ/ DD/MM/ÅÅÅÅ<sup>*1</sup>/ÅÅÅÅ/MM/DD</b>
<b>Tidsformat</b>	Velg et tidsformat.	<b>12-H<sup>*1</sup>/24-H</b>	

\*1: Standardinnstillinger

\* Ikke tilgjengelig på alle modeller



Funksjoner som kan tilpasses	Beskrivelse	Innstillinger som kan velges
<b>Språk</b>	Endrer språk for skjermbildet og lyd-/informasjonsskjermbildet separat.	<b>Engelsk</b> <sup>*1</sup> Se andre valgbare språk på skjermen.
<b>Følsomhet berøringspanel</b>	Stiller inn følsomheten til berørings skjermen.	<b>Høy/Normal</b> <sup>*1</sup>
<b>Systemvolumer</b>	<b>Systemlyder</b>	Stiller inn volumnivået for systemlyder. —
	<b>Tekst-til-tale</b>	Stiller inn volumnivået for tekst-til-tale. —
	<b>Navigasjonsveiledning</b>	Stiller inn volumnivået for navigasjonsveiledning. —
	<b>Telefonsamtaler</b>	Stiller inn volumnivået for telefonsamtaler. —
<b>Standard</b>	Tilbakestiller alle <b>Systemvolumer</b> til fabrikkinnstillingene.	
<b>Deling av steds- og kjøretøydata</b>	<b>Deling av steds- og kjøretøydata</b>	<b>PÅ/AV</b> <sup>*1</sup>

\*1: Standardinnstillinger



Funksjoner som kan tilpasses		Beskrivelse	Innstillinger som kan velges
<b>Om</b>	<b>Status</b>		
	<b>Informasjon vedrørende lov og rett</b>		
	<b>Modellnummer</b>	Viser innstillingselementene for Android.	—
	<b>Android-versjon</b>		
	<b>Kjerneversjon</b>		
	<b>Build-nummer</b>		
<b>Fabrikkdatabeskrivelse</b>		Nullstiller alle innstillingene til standard fabrikkinnstilling.  <b>Tilbakestill alle innstillingene</b> S. 311	<b>Fortsett/Avbryt</b>
<b>Detaljinformasjon</b>	<b>Appstyring</b>	Viser Android-systemminnet og appinformasjon.	—

■ **Tilkobling av smarttelefon**

Funksjoner som kan tilpasses		Beskrivelse	Innstillinger som kan velges
<b>Apple CarPlay</b>	<b>+ Koble til ny enhet</b>	Parer en ny telefon med Apple CarPlay.  <b>Telefon oppsett</b> S. 319	—
	(Lagrede enheter)	Kobler til, kobler fra eller sletter en paretd telefon.  <b>Telefon oppsett</b> S. 319	—
<b>Android Auto</b>	(Lagrede enheter)	Kobler til, kobler fra eller sletter en paretd telefon.  <b>Telefon oppsett</b> S. 319	—

■ Tilkoblinger

Funksjoner som kan tilpasses		Beskrivelse	Innstillinger som kan velges	
Wi-Fi	<b>Endre modus</b>	Endrer Wi-Fi-modus.	<b>Nettverk/Smarttelefon<sup>*2/</sup> AV<sup>*1</sup></b>	
	(Tilgjengelige nettverk/tilkoblede enheter)	Viser de tilgjengelige nettverkene eller enhetene som er tilkoblet.	—	
	<b>Valg</b>	<b>Legg til nettverk</b>	Legger til et nytt nettverk for å koble til Wi-Fi.	—
		<b>Lagrede nettverk</b>	Lagrer det tilkoblede nettverket.	—
Bluetooth	<b>Valg</b>	<b>Bluetooth</b>	<b>PÅ<sup>*1</sup>/AV</b>	
		<b>Prioritert enhet</b>	Angir en enhet som en prioritet enhet.	—
	<b>+ Koble til ny enhet</b>	Parer en ny telefon med HFT. 📠 <b>Telefon oppsett</b> S. 319	—	
		(Lagrede enheter)	Kobler til, kobler fra eller sletter en paret telefon. 📠 <b>Telefon oppsett</b> S. 319	—

\*1: Standardinnstillinger

\*2: Viser bare når Apple CarPlay er koblet til.

## ■ Skjerm

Funksjoner som kan tilpasses	Beskrivelse	Innstillinger som kan velges
<b>Dagmodus</b> <sup>*1</sup>	Bytter mellom dag- og nattmodus.  <b>Skjerminnstillinger</b> s. 264	—
<b>Nattmodus</b>		
<b>Lysstyrke</b>	Endrer lysstyrken på lyd-/informasjonsskjermbildet.	—
<b>Kontrast</b>	Endrer kontrasten på lyd-/informasjonsskjermbildet.	—
<b>Svartnivå</b>	Endrer svartnivået på lyd-/informasjonsskjermbildet.	—
<b>Standard</b>	Tilbakestiller alle egendefinerte innstillinger for lysstyrke, kontrast og svartnivå.	—

\*1: Standardinnstillinger

## ■ Lyd

Funksjoner som kan tilpasses	Beskrivelse	Innstillinger som kan velges
<b>Bass/diskant</b>	Justerer innstillingene for høyttalerlyden.  <b>Justering av lyden</b> s. 263	—
<b>Diskant</b>		
<b>Mellomtone</b>		
<b>Bass</b>		
<b>Balanse/fader</b>		
<b>Tempo volum kompensasjon</b>		

■ Kamera

Funksjoner som kan tilpasses		Beskrivelse	Innstillinger som kan velges
Ryggekamera	<b>Fast retningslinje</b>	Viser retningslinjen som ikke endrer seg med rattet. ➤ <b>Ryggekamera med flere visninger</b> S. 496	PÅ <sup>*1</sup> /AV
	<b>Dynamisk retningslinje</b>	Viser retningslinjen som endrer seg med rattet. ➤ <b>Ryggekamera med flere visninger</b> S. 496	PÅ <sup>*1</sup> /AV
<b>Kryssende trafikk-skjerm*</b>		Viser piler på ryggekamerabildet for å vise kjøretøy som nærmer seg fra sidene. ➤ <b>Overvåking av kryssende trafikk*</b> S. 491	PÅ <sup>*1</sup> /AV

\*1: Standardinnstillinger

■ Talebetjening

Funksjoner som kan tilpasses		Beskrivelse	Innstillinger som kan velges
<b>Talebetjeningsmodus</b>		Velger en modus for taleportalskjerm bildet. ➤ <b>Talebetjeningsknapper</b> S. 249	Assistent/Normal <sup>*1</sup>

\*1: Standardinnstillinger

## ■ Slik tilpasser du bilinnstillingene

Med effektmodusen satt til PÅ velger du **Bilinnstillinger** og deretter et innstillingselement.



- Indikator for feil dekktrykk ► S. 306
- Førerassistansesystem oppsett ► S. 306
- Meter oppsett ► S. 308
- Lysoppsett ► S. 309
- Dør-/vindu innstilling ► S. 310
- Vedlikeholdsinformasjon\* ► S. 310

## ►► Slik tilpasser du bilinnstillingene

Hvis **Bilinnstillinger** ikke vises på snarveiområdet, velger du

►► **Alle apper**. Du kan endre ikonene som vises på startskjermbildet.

►► **Snarveifunksjon for apper** S. 253

\* Ikke tilgjengelig på alle modeller

### ■ Indikator for feil dekktrykk

Funksjoner som kan tilpasses	Beskrivelse	Innstillinger som kan velges
<b>Indikator for feil dekktrykk</b>	Avbryter/kalibrerer varslingsssystemet for lavt dekktrykk. <input checked="" type="checkbox"/> <b>Indikator for feil dekktrykk</b> S. 389	<b>Kalibrer/Avbryt</b>

### ■ Førerassistansesystem oppsett

Funksjoner som kan tilpasses	Beskrivelse	Innstillinger som kan velges
<b>Varslingsavstand til bilen foran</b>	Endrer varslingsavstanden for det kollisjonsminimerende bremsesystemet (CMBS). <input checked="" type="checkbox"/> <b>Kollisjonsminimerende bremsesystem (CMBS)</b> S. 400	<b>Lang/Normal*<sup>1</sup>/Kort</b>
<b>ACC advarsel tone, kjøretøy foran</b>	Slår på/av lydvarsel for kjøretøy som har beveget seg inn/ut av rekkevidden til den adaptive cruisekontrollen. <input checked="" type="checkbox"/> <b>Adaptiv cruisekontroll (ACC) med Low Speed Follow</b> S. 422	<b>PÅ/AV*<sup>1</sup></b>
<b>Innstilling veiavkjørselbegrensning</b>	Velger driftsmodus for veiavkjørselbegrensning. <input checked="" type="checkbox"/> <b>Veiavkjørselbegrensning</b> S. 414	<b>Tidlig/Normal/Forsinket*<sup>1</sup></b>
<b>Retnings stabiliserings pipetone</b>	Slår lydvarselet for deaktivering av LKAS av og på. <input checked="" type="checkbox"/> <b>Kjørefeltkontrollsystem (LKAS)</b> S. 441	<b>PÅ/AV*<sup>1</sup></b>
<b>Innstilling for sensor bak</b>	Velg for å slå av/på parkeringssensoren bak. <input checked="" type="checkbox"/> <b>Parkeringssensorsystem</b> S. 486	<b>PÅ*<sup>1</sup>/AV</b>

\*1: Standardinnstillinger

Funksjoner som kan tilpasses	Beskrivelse	Innstillinger som kan velges
<b>Blindsonevarsling*</b>	Slår hørbar blandsonevarsling på/av. <input checked="" type="checkbox"/> <b>System for blandsonevarsling (BSI)</b> * S. 392	<b>Hørbar og visuell varsling</b> * <sup>1</sup> / <b>Kun visuell varsling</b>
<b>Visning for trafikkskiltgjenkjenning</b>	Viser trafikkskiltgjenkjenning på instrumentpanelet. <input checked="" type="checkbox"/> <b>Trafikkskiltgjenkjenning (TSR)</b> S. 461	<b>Vis</b> * <sup>1</sup> /Ingen
<b>Trafikkskiltgjenkj., varsel for overskridende hastighet*</b>	Aktiverer varsel om at du har overskredet fartsgrensen. <input checked="" type="checkbox"/> <b>Trafikkskiltgjenkjenning (TSR)</b> S. 461	<b>PÅ</b> * <sup>1</sup> /AV
<b>Pipelyd for fartsgrenseskilt*</b>	Slå på/av lydvarsel når informasjonen på fartsgrenseskilt endres. <input checked="" type="checkbox"/> <b>Trafikkskiltgjenkjenning (TSR)</b> S. 461	<b>PÅ/AV</b> * <sup>1</sup>

\* 1: Standardinnstillinger

\* Ikke tilgjengelig på alle modeller

■ **Meter oppsett**

Funksjoner som kan tilpasses	Beskrivelse	Innstillinger som kan velges
<b>Varsel melding</b>	Angir om varselmeldingen skal vises. ➤ <b>Varsel- og informasjonsmeldinger i skjermbildet</b> S. 126	<b>PÅ/AV</b> <sup>*1</sup>
<b>Justering utetemp. visning</b>	Velg å justere temperaturavlesningen ute med noen få grader. ➤ <b>Utetemperatur</b> S. 141	<b>-3 °C ~ ±0 °C<sup>*1</sup> ~ +3 °C</b>
<b>Trip A nullstill tid</b>	Velger tid for å tilbakestille tur A. ➤ <b>Rekkevidde/drivstoff/trippteller</b> S. 147 ➤ <b>Hastighet/tid/trippteller</b> S. 149	<b>Når drivstoffet er fylt opp / Når tenningen er slått AV / Manuelt nullstilt</b> <sup>*1</sup>
<b>Trip B nullstill tid</b>	Velger tid for å tilbakestille tur B. ➤ <b>Rekkevidde/drivstoff/trippteller</b> S. 147 ➤ <b>Hastighet/tid/trippteller</b> S. 149	<b>Når drivstoffet er fylt opp / Når tenningen er slått AV / Manuelt nullstilt</b> <sup>*1</sup>
<b>Alarm volum kontroll</b>	Endrer volumnivået på alle systemvarsler, varselet når dører åpnes og lampen.	<b>Maks/Middels</b> <sup>*1</sup> / <b>Min</b>
<b>Svingvisning</b>	Slår på/av popup-varselet i sving-for-sving-navigasjonen på skjermbildet. ➤ <b>Punktvisne retningsbeskrivelser</b> S. 151	<b>PÅ</b> <sup>*1</sup> / <b>AV</b>
<b>Hastighets/avstand enheter</b>	Velger måleenhetene på kjørecomputeren. ➤ <b>Endre enheter</b> S. 159	<b>Modeller med venstretatt</b> <b>km/t · km<sup>*1</sup>/mph · miles</b> <b>Modeller med høyretatt</b> <b>km/t · km/mph · miles<sup>*1</sup></b>
<b>Baksetepåminnelse</b>	Slår baksetevarsling på og av. ➤ <b>Baksetepåminnelse</b> S. 214	<b>PÅ</b> <sup>*1</sup> / <b>AV</b>

\*1: Standardinnstillinger



■ Lysoppsett

Funksjoner som kan tilpasses	Beskrivelse	Innstillinger som kan velges
<b>Automatisk fjernlys</b>	Slår funksjonen for automatisk fjernlys på/av. <input checked="" type="checkbox"/> <b>Automatiske fjernlys</b> s. 197	<b>PÅ<sup>*1</sup>/AV</b>
<b>Varighet interiør lysdemping</b>	Velg hvor lenge kupélysene skal være på etter at dørene har blitt lukket. <input checked="" type="checkbox"/> <b>Kupélylys</b> s. 220	<b>60 sek / 30 sek<sup>*1</sup> / 15 sek</b>
<b>Hovedlys auto-av-timer</b>	Velg hvor lenge de utvendige lysene skal være på etter at førerdøren har blitt lukket. <input checked="" type="checkbox"/> <b>Funksjon for automatisk lysslukking</b> s. 192	<b>60 sek / 30 sek / 15 sek<sup>1</sup> / 0 sek</b>
<b>Frontlys integrert med vindusviskere</b>	Velger på/av for hovedlysfunksjonen og viskerfunksjonen når hovedlysbryteren står i innstillingen <b>AUTO</b> . <input checked="" type="checkbox"/> <b>Frontlys integrert med vindusviskere</b> s. 192	<b>PÅ<sup>*1</sup>/AV</b>

\*1: Standardinnstillinger

■ **Dør-/vindu innstilling**

Funksjoner som kan tilpasses	Beskrivelse	Innstillinger som kan velges
<b>Nøkkelfri låsvarsling</b>	Slår på/av utvendige lys som blinker når dørene låses /låses opp med fjernkontroll. ➤ <b>Bruk av fjernkontrollen</b> S. 171	<b>PÅ<sup>*1</sup>/AV</b>
<b>Timer for sikkerhetslåsing</b>	Velger tidsinnstilling for sikkerhetslås når kjøretøyet er låst med fjernkontroll i nøkkel, uten at dørene åpnes. ➤ <b>Bruk av fjernkontrollen</b> S. 171	<b>90 sek / 60 sek / 30 sek<sup>*1</sup></b>
<b>Automatisk innfellbare sidespeil*<sup>*</sup></b>	Velger funksjonen for automatisk innfelling av sidespeil.	<b>PÅ<sup>*1</sup>/AV</b>

\*1: Standardinnstillinger

■ **Vedlikeholdsinformasjon\***

Funksjoner som kan tilpasses	Beskrivelse	Innstillinger som kan velges
<b>Vedlikeholdsinformasjon</b>	Tilbakestiller vedlikeholdsinformasjonen. ➤ <b>Servicevarselmodus*</b> S. 508	<b>Velg Tilb.st. elem.</b>

## Tilbakestill alle innstillingene

Nullstill alle menyinnstillinger og tilpassede innstillinger til standard fabrikkinnstilling.

### Tilbakestill generelle innstillinger til standard

1. Trykk på -knappen.
2. Velg **Generelle innstillinger**.
3. Velg **System**.
4. Velg **Fabrikkdatanullstilling**.
  - ▶ En bekreftelsesmelding vises på skjermen.
5. Velg **Fortsett** for å nullstille innstillingene.
6. Velg **Fortsett** igjen for å nullstille innstillingene.
  - ▶ Systemet starter på nytt.

### Tilbakestill bilinnstillingene til standard

1. Trykk på -knappen.
2. Velg **Bilinnstillinger**.
3. Velg **Standard**.
4. Velg **Ja**.

### ⌘ Tilbakestill alle innstillingene

Nullstill alle standardinnstillinger og slett alle personlige data når du overfører kjøretøyet til en tredjepart.

Hvis du utfører **Fabrikkdatanullstilling**, gjenopprettes alle forhåndsinstallerte apper til fabrikkinnstilling.

## Håndfritt telefonsystem

Med håndfritt telefonsystem (HFT) kan du ringe og motta telefonsamtaler ved hjelp av bilens lydsystem uten å røre mobiltelefonen.

### HFT-knapper

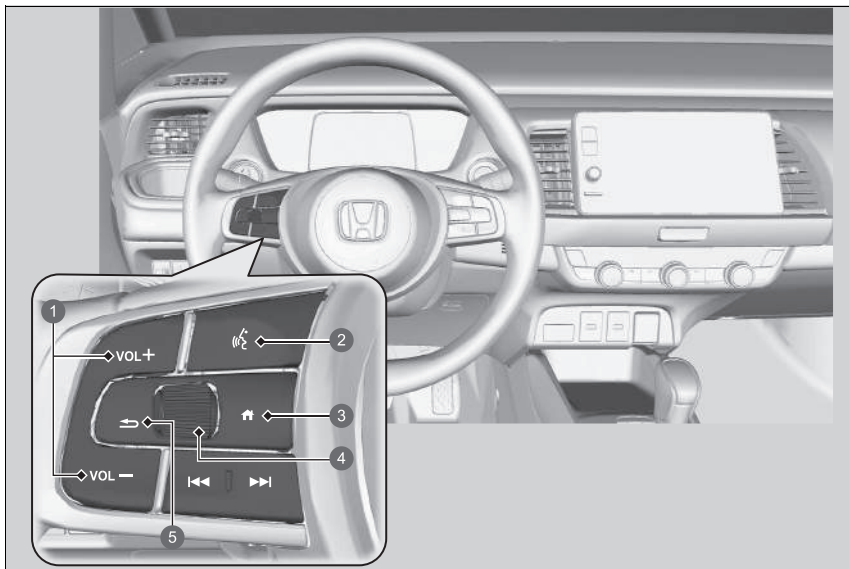

- 1 VOL +/VOL -knapper (Volum)
- 2 -knapp (Snakk)
- 3 -knapp (Hjem)
- 4 Venstre velgerhjul
- 5 -knapp (Tilbake)

### Håndfritt telefonsystem

Plasser telefonen der du får godt mottak.

For å bruke HFT trenger du en *Bluetooth*-kompatibel telefon. Hvis du vil ha en liste over kompatible telefoner, paringsprosedyrer og spesialfunksjoner, kontakter du en forhandler eller en lokal Honda-butikk.

For å bruke systemet må **Bluetooth**-innstillingen være **PÅ**.

**Telefon oppsett** S. 319

Talebetjeningstips



- Vend ventilene bort fra taket og lukk vinduene, ettersom støy fra disse kan forstyrre mikrofonene.
- Trykk på -knappen når du ønsker å ringe et nummer ved å bruke et navn eller nummer i telefonboken. Snakk klart og naturlig etter lydsignalet.
- Hvis mikrofonen plukker opp andre stemmer enn din egen, kan kommandoen bli misforstått.
- Du kan endre lydvolument ved å bruke lydanleggets **VOL**-knapp (Volum) eller fjernkontrollene på rattet.

Hvis det ikke er noen oppføring i Favorittkontakter i systemet, vises popup-varselet på skjermen.

**Favorittkontakter** S. 324

-**knappen (Snakk)**: Trykk for å få tilgang til Taleportal.

-**knapp (Hjem)**: Trykk for å gå tilbake til startskjermen på skjermbildet.

**Venstre velgerhjul**: Trykk på -knappen (Hjem), og rull opp eller ned for å velge  (Telefon) på skjermbildet. Trykk deretter på det venstre velgerhjulet.

Mens du mottar en samtale, vises skjermbildet for innkommende anrop på skjermbildet. Du kan svare på anropet ved hjelp av venstre velgerhjul.

 **Motta et anrop** S. 328

-**knapp (Tilbake)**: Trykk for å gå tilbake til det forrige skjermbildet eller for å avbryte en kommando.

## ▶▶ Håndfritt telefonsystem

*Bluetooth*® trådløs teknologi

*Bluetooth*®-merket og logoer er registrerte varemerker som eies av *Bluetooth* SIG, Inc., og all bruk av slike varemerker hos Honda Motor Co., Ltd. er under lisens. Andre varemerker og varenavn tilhører sine respektive eiere.

HFT-begrensninger

En innkommende samtale på HFT avbryter lydanlegget når det spiller. Det fortsetter når samtalen avsluttes.

## ■ HFT-statusvisning

Lyd-/informasjonsskjermbildet varsler deg når det kommer en innkommende samtale.

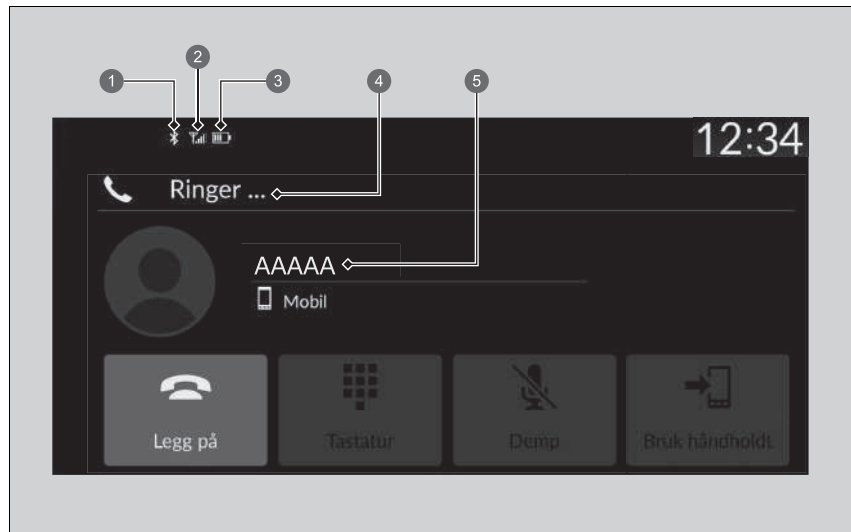

- ① *Bluetooth*®-indikator  
Vises når telefonen er koblet til HFT.
- ② Signalstyrke
- ③ Batteriets nivåstatus
- ④ HFT-modus
- ⑤ Anroperens navn (hvis registrert) / anroperens nummer (hvis ikke registrert)

## ▣ HFT-statusvisning

Informasjonen som vises på lyd-/informasjonsskjermen, varierer fra telefon til telefon.

## ■ Begrensninger for manuell betjening

Visse manuelle funksjoner er deaktiverte eller virker ikke mens bilen er i bevegelse. Du kan ikke velge en funksjon som er gråfarget, før bilen er stoppet.

Kun tidligere lagrede navn og numre i telefonboken kan ringes opp ved hjelp av talekommandoer mens bilen er i bevegelse.

📄 **Favorittkontakter** S. 324

## ■ HFT-menyer

Effektmodusen må stå i TILBEHØR eller PÅ for at du skal kunne bruke systemet. Velg **Telefon** for å vise telefonskjermbildet.

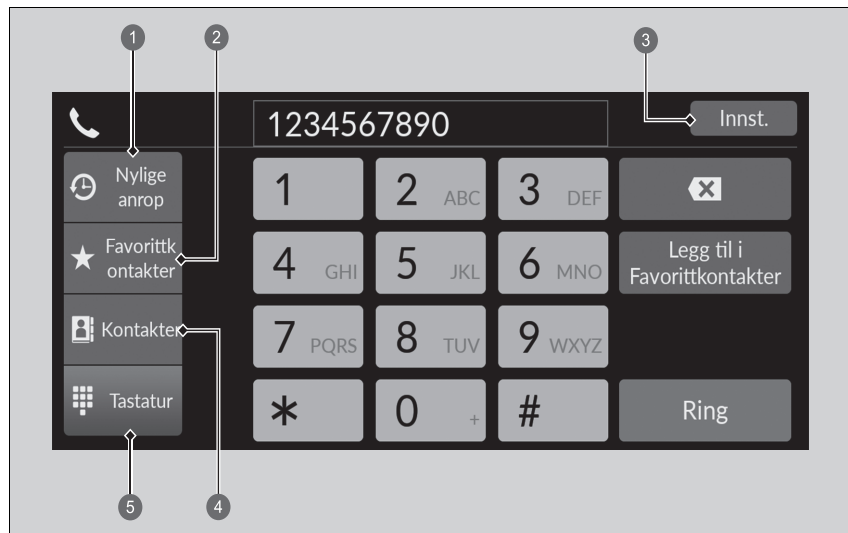

- ① Nylige anrop
- ② Favorittkontakter
- ③ Innstillinger
- ④ Kontakter
- ⑤ Tastatur

## ☒ HFT-menyer

Noen funksjoner er deaktiverte under kjøring.



**Nylige anrop:** Viser de siste utgående, innkommende og ubesvarte anropene.

🔍 **Slik foretar du et anrop ved hjelp av nylige anrop** S. 326

**Favorittkontakter:** Ringer det valgte nummeret i oppføringen i Favorittkontakter.

🔍 **Slik foretar du et anrop ved hjelp av en oppføring i Favorittkontakter** S. 326

**Innstillinger:** Endrer telefoninnstillingene.

🔍 **Skjerm bilde for telefoninnstillinger** S. 318

**Kontakter:** Viser telefonlisten på den pairede telefonen.

🔍 **Slik foretar du et anrop ved hjelp av den importerte telefonboken** S. 327

**Tastatur:** Skriv et telefonnummer som skal ringes opp.

🔍 **Slik foretar du et anrop ved hjelp av et telefonnummer** S. 327

## ■ Skjerm bilde for telefoninnstillinger

Hvis du vil vise skjerm bildet for telefoninnstillinger, velger du **Innstillinger** på telefonskjerm bildet.

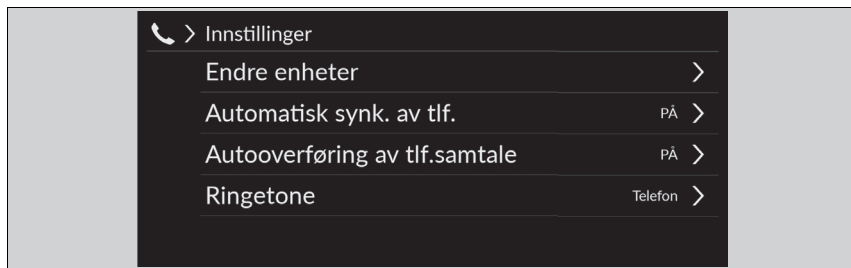

**Endre enheter:** Parer en ny telefon med systemet og kobler til, kobler fra eller sletter en parert enhet.

➤ **Telefon oppsett** S. 319

**Automatisk synk. av tlf.:** Angir at telefonbok og anropsloggdata skal importeres automatisk når en telefon er parert med HFT.

➤ **Automatisk import av mobiltelefonbok og nylige anrop** S. 322

**Autooverføring av tlf.samtale:** Angir at samtaler overføres automatisk fra telefonen til det håndfrie telefonsystemet når du setter deg i bilen.

➤ **Automatisk viderekobling** S. 323

**Ringetone:** Velger ringetone.

➤ **Ringetone** S. 323

## ■ Telefon oppsett

### ■ Bluetooth®-oppsett

Du kan slå *Bluetooth*®-funksjonen av og på.

1. Trykk på -knappen.
2. Velg **Generelle innstillinger**.
3. Velg **Tilkoblinger**.
4. Velg **Bluetooth**.
5. Velg **Alternativer**.
6. Velg **Bluetooth**, og velg deretter **PÅ**.

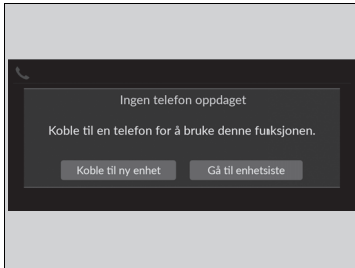

### ■ Slik parer du en mobiltelefon (hvis det ikke er paret noen telefon til systemet)

1. Velg **Telefon**.
2. Velg **Koble til ny enhet**.
3. Sørg for at telefonen er i søkmodus eller søkbar modus.
4. Velg **Honda HFT** fra telefonen.
  - Hvis du vil pare en telefon fra dette lydsystemet, velger du **Søk etter enheter**. Deretter velger du telefonen når den vises i listen.
5. Systemet gir deg en parekode på lyd-/informasjonsskjermbildet.
  - Bekreft om parekoden på skjermen og telefonen stemmer overens. Dette kan variere avhengig av telefon.
6. Velg ønskede funksjoner, og velg deretter **Koble til**.
7. Det vises en melding på skjermen hvis paringen er vellykket.
8. Velg **OK**.



### ►► Telefon oppsett

Den *Bluetooth*-kompatible telefonen må pares med systemet før du kan ringe og motta samtaler håndfritt.

Paringsstips for telefon:

- Du kan ikke pare telefonen når bilen beveger seg.
- Opptil seks telefoner kan pares.
- Telefonbatteriet kan tappes raskere når telefonen er paret med systemet.

Når du har paret en telefon, kan du se den på skjermen med følgende ikoner.

-  : Telefonen er kompatibel med *Bluetooth*®-lyd.
-  : Telefonen kan brukes med HFT.
-  : Telefonen er kompatibel med Apple CarPlay.

Hvis en tilkobling til Apple CarPlay er aktiv, er ikke paring av flere *Bluetooth*®-kompatible enheter tilgjengelig.

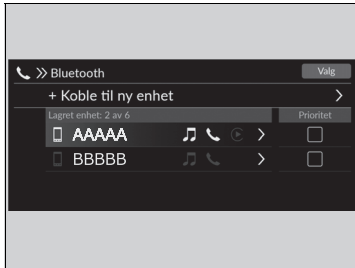

■ **Slik endrer du hvilken telefon som er tilkoblet for øyeblikket**

1. Velg **Telefon**.
2. Velg **Innstillinger**.
3. Velg **Endre enheter**.
4. Velg en telefon å koble til.
  - HFT kobler fra den tilkoblede telefonen og søker etter en annen paretd telefon.
  - Du kan angi prioritet for tilkoblede telefoner. Velg den avmerkede boksen for telefonen du ønsker å prioritere.
5. Velg  (Lyd),  (Telefon) eller  (Apple CarPlay).
  -  og  kan velges samtidig, men når  er valgt, kan ikke  og  velges.
6. Velg **Bruk**.

■ **Slette en paretd telefon**

1. Velg **Telefon**.
2. Velg **Innstillinger**.
3. Velg **Endre enheter**.
4. Velg telefonen du vil slette.
5. Velg **Slett**.
6. En bekreftelsesmelding vises på skjermen. Velg **Slett**.

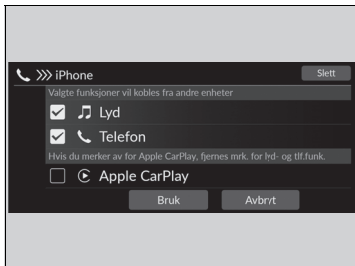

►► Slik endrer du hvilken telefon som er tilkoblet for øyeblikket

Dersom ingen andre telefoner blir funnet eller paretd når du prøver å skifte til en annen telefon, vil HFT informere deg om at den opprinnelige telefonen er koblet til igjen.

For å pare andre telefoner velger du **+ Koble til ny enhet** på **Bluetooth**-skjerm bildet.

## ■ Automatisk import av mobiltelefonbok og nylige anrop

Når telefonen er paret, vil innholdet i telefonboken og nylige anrop automatisk bli importert til systemet.

1. Velg **Telefon**.
2. Velg **Innstillinger**.
3. Velg **Automatisk synk. av tlf.**
4. Velg **PÅ** eller **AV**.
  - Standardinnstillingen er **PÅ**.

## ☒ Automatisk import av mobiltelefonbok og nylige anrop

På enkelte telefoner er det nødvendig å konfigurere import av mobiltelefonboken.

Når du velger et navn fra listen i mobiltelefonboken, kan du se et kategoriikon. Ikonene viser hvilken type nummere som er lagret for dette navnet.

	Foretrukket		Telefaks
	Hjemme		Bil
	Mobil		Stemme
	Arbeid		Andre
	Person søker		

For enkelte telefoner er det kanskje ikke mulig å importere kategoriikonene til systemet.

Telefonboken oppdateres etter hver forbindelse.  
Nylige anrop oppdateres etter hver forbindelse eller samtale.

## ■ Automatisk viderekobling

Hvis du setter deg inn i bilen mens telefonen er i bruk, kan samtalen overføres automatisk til HFT.

1. Velg **Telefon**.
2. Velg **Innstillinger**.
3. Velg **Autooverføring av tlf.samtale**.
4. Velg **PÅ** eller **AV**.
  - Standardinnstillingen er **PÅ**.

## ■ Ringetone

Du kan endre ringetoneinnstillingen.

1. Velg **Telefon**.
2. Velg **Innstillinger**.
3. Velg **Ringetone**.
4. Velg **Bil** eller **Telefon**.
  - Standardinnstillingen er **Telefon**.

### ☒ Ringetone

**Kjøretøy:** Den faste ringetonen høres fra høyttalerne.

**Telefon:** Avhengig av merke og modell på mobiltelefonen høres ringetonen som er lagret i telefonen, hvis telefonen er koblet til.

## Favorittkontakter

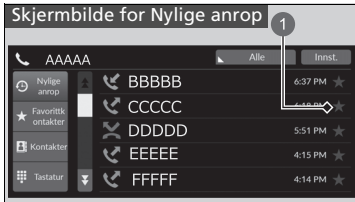

1 Stjerneikon

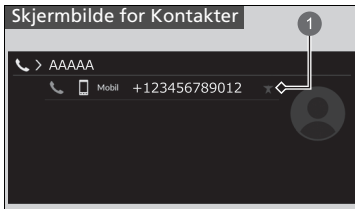

1 Stjerneikon

### ■ Hvis du vil legge til Favorittkontakter

1. Velg **Telefon**.
2. Velg **Nylige anrop, Kontakter** eller **Tastatur**.

På skjerm bildet for Nylige anrop eller Kontakter

3. Velg stjerneikonet.

På skjerm bildet for Tastatur

3. Velg **Legg til i Favorittkontakter**.

- Det vises en melding på skjermen hvis favorittkontakten er lagret.
- Hvis du vil fjerne favorittkontakten, velger du stjerneikonet på nytt.



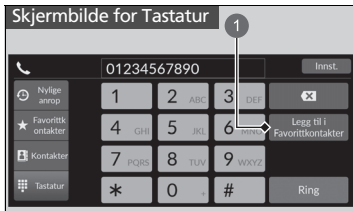

### 1 Legg til i Favorittkontakter



#### ■ Slik redigerer du en favorittkontakt

1. Velg **Telefon**.
2. Velg **Favorittkontakter**.
3. Velg **Rediger** på favorittkontaktoppføringen du vil redigere.
4. Velg en innstilling du ønsker.
5. Velg **Ferdig**.

#### ■ Slette en favorittkontakt

1. Velg **Telefon**.
2. Velg **Favorittkontakter**.
3. Velg **Rediger** på favorittkontaktoppføringen du vil slette.
4. Velg **Fjern**.
5. En bekreftelsesmelding vises på skjermen. Velg **Ja**.

## ■ Foreta et anrop

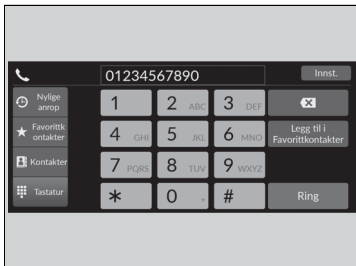

Du kan foreta anrop ved å taste inn et telefonnummer eller bruke de importerte oppføringene i **Nylige anrop**, **Favorittkontakter** eller **Kontakter**.

### ■ Slik foretar du et anrop ved hjelp av nylige anrop

Nylige anrop er lagret i **Alle**, **Ringt**, **Ubesvart** og **Mottatt**.

1. Velg **Telefon**.
2. Velg **Nylige anrop**.
  - Du kan sortere etter **Alle**, **Ringt**, **Ubesvart** eller **Mottatt**. Velg ikonet øverst til høyre på skjermen.
3. Velg et tall.
  - Anropet starter automatisk.

### ■ Slik foretar du et anrop ved hjelp av en oppføring i Favorittkontakter

1. Velg **Telefon**.
2. Velg **Favorittkontakter**.
  - Du kan endre rekkefølgen på oppføringer i Favorittkontakter ved å velge **Omorg**.
3. Velg et tall.
  - Anropet starter automatisk.

## » Foreta et anrop

Så snart en forbindelse er opprettet, kan du høre stemmen til personen du ringer, gjennom lydanleggets høyttalere.

Når det er en aktiv tilkobling til Apple CarPlay, er det ikke mulig å foreta telefonanrop med det håndfrie telefonsystemet. Det kan bare gjøres fra Apple CarPlay.

## » Slik foretar du et anrop ved hjelp av nylige anrop

De nylig anropene vises bare når en telefon er koblet til systemet.

**Alle:** Viser de siste utgående, innkommende og ubesvarte anropene.

**Ringt:** Viser de siste utgående anropene.

**Ubesvart:** Viser de siste ubesvarte anropene.

**Mottatt:** Viser de siste innkommende anropene.

**■ Slik foretar du et anrop ved hjelp av den importerte telefonboken**

1. Velg **Telefon**.
2. Velg **Kontakter**.
3. Velg et navn.
  - ▶ Du kan sortere etter **Fornavn** eller **Etternavn**. Velg ikonet øverst til høyre på skjermen.
4. Velg et tall.
  - ▶ Anropet starter automatisk.

**■ Slik foretar du et anrop ved hjelp av et telefonnummer**

1. Velg **Telefon**.
2. Velg **Tastatur**.
3. Velg et tall.
  - ▶ Bruk tastaturet på berøringsskjermen for å skrive inn tall.
4. Velg **Ring**.
  - ▶ Anropet starter automatisk.

## ■ Motta et anrop



Ved et innkommende anrop høres et lydvarsel (hvis det er aktivert), og skjermbildet **Innkommende anrop** vises.

Du kan svare på anropet ved hjelp av venstre velgerhjul.

Du svarer på anropet ved å rulle opp eller ned for å velge  (Svar) på skjermbildet, og deretter trykke på det venstre velgerhjulet.

- Hvis du vil avvise eller avslutte samtalen, velger du  (Ignorer) på skjermbildet ved hjelp av det venstre velgerhjulet.

## ► Motta et anrop



Samtale venter

Velg  (Svar) for sette den nåværende samtalen på vent og svare på det innkommende anropet.

Velg  ved hjelp av venstre velgerhjul for å gå tilbake til gjeldende samtale.

Velg  (Ignorer) for å ignorere den innkommende samtalen hvis du ikke ønsker å svare.

Velg  hvis du ønsker å avslutte den nåværende samtalen.

Du kan velge ikonene på lyd-/informasjonsskjermbildet i stedet for  og  på skjermbildet.

## Alternativer under samtale

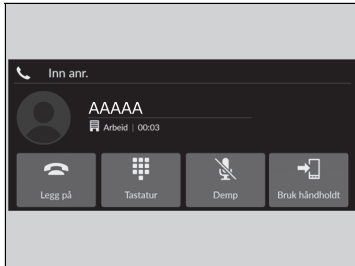

Følgende alternativer er tilgjengelige under en samtale.

**Tastatur:** Send nummer under en samtale. Dette er praktisk når du ringer til et menydrivet telefonsystem.

**Demp:** Demp stemmen.

**Bruk håndholdt:** Overfør et anrop fra systemet til telefonen.

De tilgjengelige alternativene vises i nederste halvdel av skjermen.

Velg et alternativ.

- ▶ Demp-ikonet vises når **Demp** er valgt og et annet kilde skjermbilde enn telefonskjermbildet vises. Velg **Demp** igjen for å fjerne krysset.

## Alternativer under samtale

Du kan velge ikonene på lyd-/informasjonsskjermbildet.

## iPod / USB-flashminne

Hvis det oppstår en feil mens du spiller med en iPod eller fra et USB-minne, kan det vises følgende feilmeldinger. Hvis du ikke kan slette feilmeldingen, tar du kontakt med forhandleren.

Feilmelding	Løsning
Enhet svarer ikke	Vises når systemet ikke godkjenner iPod-en. Koble til iPod-en igjen.
Koble til på nytt	
Uspillbar fil	Vises når filene på USB-flashstasjonen er kopibeskyttet eller i et format som ikke støttes. Denne feilmeldingen vises i omtrent fem sekunder, deretter spilles neste sang.
Enheten støttes ikke	Vises når systemet ikke kommuniserer med en tilkoblet enhet. Hvis det vises når en enhet er tilkoblet, må du ta kontakt med stedet du kjøpte enheten fra.
Det har oppstått en ladefeil med den tilkoblede USB-enheten. Når det er sikkert, kontrollerer du kompatibiliteten mellom enheten og USB-kabelen og prøver igjen.	Vises når en ikke-kompatibel enhet er tilkoblet. Koble fra enheten. Slå lydanlegget av og på igjen. Ikke koble til igjen enheten som forårsaket problemet.

## Kompatibel iPod, iPhone og USB-minnepinne

### Kompatible iPod- og iPhone-modeller

#### Modell

Laget for iPod Touch (5. til 6. generasjon) lansert mellom 2012 og 2015

Laget for iPhone 4S / iPhone 5 / iPhone 5s / iPhone 5c / iPhone 6 / iPhone 6 Plus / iPhone 6s / iPhone 6s Plus / iPhone SE / iPhone 7 / iPhone 7 Plus / iPhone 8 / iPhone 8 Plus / iPhone X / iPhone XS / iPhone XS Max / iPhone XR

### USB-minner

- Det anbefales å bruke USB-minne på 256 MB eller høyere.
- Det er mulig at noen digitale lydspillere ikke er kompatible.
- Det er mulig at noen USB-minner (f.eks. pinne med sikkerhetssperre) ikke virker.
- Det er mulig at noen programvarefiler ikke kan avspille lyd eller vise tekstdata.
- Hvert lydsystem er kompatibelt med følgende formater. Det kan være at noen versjoner av formatene ikke støttes.  
MP3, WMA, AAC, FLAC, WAV, PCM/WAVE, MP4, AVI, MKV, ASF/WMV

### ⌘ Kompatible iPod- og iPhone-modeller

Dette systemet virker kanskje ikke med alle programvareversjoner i disse enhetene.

### ⌘ USB-minner

Filer på USB-minnet spilles av i lagret rekkefølge. Denne rekkefølgen kan være forskjellig fra rekkefølgen som vises på datamaskinen eller pinnen.

## ■ Anbefalte enheter

### ■ MP4-fil

Medier	USB-flashminne	
<b>Profil (MP4-versjon)</b>	BaselineProfile/Level 3, MainProfile/Level 3.1 (MPEG4-AVC)	SimpleProfile/Level 5 (MPEG4)
<b>Filtype (MP4-versjon)</b>	.mp4/.m4v	
<b>Kompatibel lydkodek</b>	AAC, MP3	
<b>Kompatibel videokodek</b>	MPEG4-AVC (H.264)	MPEG4 (ISO/IEC 14496 del 2)
<b>Bithastighet</b>	10 Mbps, 14 Mbps (MPEG4-AVC)	8 Mbps (MPEG4)
<b>Maksimal bildestørrelse</b>	1280 × 720 piksler (MPEG4-AVC)	720 × 576 piksler (MPEG4)

### ■ AVI-fil

Medier	USB-flashminne		
<b>Profil (AVI-versjon)</b>	BaselineProfile/Level 3, MainProfile/Level 3.1 (MPEG4-AVC)	SimpleProfile/Level 5 (MPEG4)	AdvancedProfile/Level 2, MainProfile/Level Medium, SimpleProfile/Level Medium (VC-1)
<b>Filtype (AVI-versjon)</b>	.avi		
<b>Kompatibel lydkodek</b>	AAC, MP3, WMA		
<b>Kompatibel videokodek</b>	MPEG4-AVC (H.264)	MPEG4 (ISO/IEC 14496 del 2)	VC-1
<b>Bithastighet</b>	10 Mbps, 14 Mbps (MPEG4-AVC)	8 Mbps (MPEG4)	20 Mbps 10 Mbps, 384 kbps (VC-1)
<b>Maksimal bildestørrelse</b>	1280 × 720 piksler (MPEG4-AVC)	720 × 576 piksler (MPEG4)	1280 × 720 piksler, 720 × 480 piksler, 352 × 288 piksler (VC-1)



■ MKV-fil

Medier		USB-flashminne	
<b>Profil (MKV-versjon)</b>	BaselineProfile/Level 3, MailProfile/Level 3.1 (MPEG4-AVC)	SimpleProfile/Level 5 (MPEG4)	AdvancedProfile/Level 2, MainProfile/Level Medium, SimpleProfile/Level Medium (VC-1)
<b>Filtype (MKV-versjon)</b>	.mkv		
<b>Kompatibel lydkodek</b>	AAC, MP3		
<b>Kompatibel videokodek</b>	MPEG4-AVC (H.264)	MPEG4 (ISO/IEC 14496 del 2)	VC-1
<b>Bithastighet</b>	10 Mbps, 14 Mbps (MPEG4-AVC)	8 Mbps (MPEG4)	20 Mbps, 10 Mbps, 384 kbps (VC-1)
<b>Maksimal bildestørrelse</b>	1280 x 720 piksler (MPEG4-AVC)	720 x 576 piksler (MPEG4)	1280 x 720 piksler, 720 x 480 piksler, 352 x 288 piksler (VC-1)

■ ASF/WMV-fil

Medier		USB-flashminne	
<b>Profil (ASF/WMV-versjon)</b>	BaselineProfile/Level 3, MailProfile/Level 3.1 (MPEG4-AVC)		AdvancedProfile/Level 2, MainProfile/Level Medium, SimpleProfile/Level Medium (VC-1)
<b>Filtype (ASF/WMV-versjon)</b>	.asf/.wmv		
<b>Kompatibel lydkodek</b>	WMA		
<b>Kompatibel videokodek</b>	MPEG4-AVC (H.264)		VC-1
<b>Bithastighet</b>	10 Mbps, 14 Mbps (MPEG4-AVC)		20 Mbps, 10 Mbps, 384 kbps (VC-1)
<b>Maksimal bildestørrelse</b>	1280 x 720 piksler (MPEG4-AVC)		1280 x 720 piksler, 720 x 480 piksler, 352 x 288 piksler (VC-1)

## Om lisenser for åpen kildekode

---

Følg disse trinnene for å se informasjonen om åpen kildekode-lisensen.

1. Velg **Generelle innstillinger**.
2. Velg **System**.
3. Velg **Om**.
4. Velg **Juridisk informasjon**.

## Lisensinformasjon

### ■ Bluetooth

*Bluetooth*®-merket og logoer er registrerte varemerker som eies av Bluetooth SIG, Inc., og all bruk av slike varemerker hos Panasonic Automotive Systems Co., Ltd. er under lisens. Andre varemerker og varenavn tilhører sine respektive eiere.

<https://www.bluetooth.com/develop-with-bluetooth/marketing-branding/>



### ■ Windows Media

Dette produktet er beskyttet av visse av Microsofts immaterielle rettigheter. Bruk eller distribusjon av slik teknologi utenfor dette produktet er forbudt uten lisens fra Microsoft.

## ■ Apple

«Made for iPod» og «Made for iPhone» betyr at et elektronisk tilbehør er utviklet for å kunne kobles spesifikt til iPod eller iPhone, og at utvikleren har sertifisert at dette oppfyller Apples standarder. Apple er ikke ansvarlig for bruk av denne enheten eller dens samsvar med sikkerhets- og lovgivningsstandarder. Vær oppmerksom på at bruk av dette tilbehøret med iPod eller iPhone kan påvirke den trådløse ytelsen.

Apple, Apple-logoen, iPhone, iPod touch er varemerker for Apple Inc., registrert i USA og andre land. Apple CarPlay, iPod, iPhone, iTunes, Siri og Lightning er varemerker for Apple Inc. App Store er et tjenestemerke for Apple Inc.



## MPEG

### Mpeg4 Visual

DETTE PRODUKTET ER LISENSIERT UNDER EN MPEG-4 VISUAL PATENT PORTFOLIO-LISENS FOR PERSONLIG OG IKKE-KOMMERSIELL BRUK AV FORBRUKERE FOR (I) KODING AV VIDEO I SAMSVAR MED MPEG-4 VISUAL-STANDARDEN («MPEG-4-VIDEO») OG/ELLER (II) DEKODING AV MPEG-4-VIDEO KODET AV EN FORBRUKER GJENNOM EN PERSONLIG OG IKKE-KOMMERSIELL AKTIVITET OG/ELLER HENTET FRA EN VIDEOLEVERANDØR LISENSIERT AV MPEG LA TIL Å LEVERE MPEG-4-VIDEO. INGEN LISENS GIS ELLER SKAL VÆRE IMPLISERT FOR ANNEN BRUK. MER INFORMASJON, INKLUDERT INFORMASJON OM SALGSFREMMEDE, INTERN OG KOMMERSIELL BRUK OG LISENSIERING, ER TILGJENGELIG FRA MPEG LA, LLC. SE [HTTP://WWW.MPEGLA.COM](http://www.mpegla.com).

### VC-1

DETTE PRODUKTET ER LISENSIERT UNDER EN VC-1 PATENTPORTEFØJELISENS FOR PERSONLIG OG IKKE-KOMMERSIELL BRUK AV EN FORBRUKER TIL (I) KODING AV VIDEO I SAMSVAR MED VC-1-STANDARDEN («VC-1-VIDEO») OG/ELLER (II) DEKODING AV VC-1-VIDEO KODET AV EN FORBRUKER GJENNOM EN PERSONLIG OG IKKE-KOMMERSIELL AKTIVITET OG/ELLER SOM ER HENTET FRA EN VIDEOLEVERANDØR LISENSIERT FOR LEVERING AV VC-1-VIDEO. INGEN LISENS GIS ELLER SKAL VÆRE IMPLISERT FOR ANNEN BRUK. MER INFORMASJON ER TILGJENGELIG FRA MPEG LA, L.L.C. SE [HTTP://WWW.MPEGLA.COM](http://www.mpegla.com).

#### AVC/H.264

DETTE PRODUKTET ER LISENSIERT UNDER EN AVC-PATENTPORTEFØLJELISENS FOR PERSONLIG OG IKKE-KOMMERSIELL BRUK AV EN FORBRUKER TIL (I) KODING AV VIDEO I SAMSVAR MED AVC-STANDARDEN («AVC-VIDEO») OG/ELLER (II) DEKODING AV AVC-VIDEO KODET AV EN FORBRUKER GJENNOM EN PERSONLIG OG IKKE-KOMMERSIELL AKTIVITET OG/ELLER SOM ER HENTET FRA EN VIDEOLEVERANDØR LISENSIERT TIL Å LEVERE AVC-VIDEO. INGEN LISENS GIS ELLER SKAL VÆRE IMPLISERT FOR ANNEN BRUK.

MER INFORMASJON ER TILGJENGELIG FRA MPEG LA, L.L.C. SE

*[HTTP://WWW.MPEGLA.COM](http://www.mpegla.com)*.

## Juridisk informasjon om Apple CarPlay / Android Auto

### ■ LISENS-/ANSVARSERKLÆRING

BRUK AV APPLE CARPLAY FORUTSETTER AT DU GODTAR BRUKSVILKÅRENE FOR CARPLAY, SOM ER INKLUDERT SOM EN DEL AV BRUKSBETINGELSENE FOR APPLE iOS. FOR Å OPPSUMMERE FRASKRIVER BRUKSBETINGELSENE FOR CARPLAY APPLE OG DETS TJENESTELEVERANDØRER FRA ETHVERT ANSVAR HVIS TJENESTENE IKKE FUNGERER RIKTIG ELLER AVVIKLES, BEGRENSER STRENGT APPLE OG DETS TJENESTELEVERANDØRER FRA ANNET ERSTATNINGSANSVAR, BESKRIVER HVA SLAGS BRUKERINFORMASJON (INKLUDERT, FOR EKSEMPEL BILPLASSERING, BILENS HASTIGHET, OG BILENS STATUS) SOM SAMLES INN OG LAGRES AV APPLE OG DETS TJENESTELEVERANDØRER, OG OFFENTLIGGJØR MULIG RISIKO TILKNYTTET BRUK AV CARPLAY, INKLUDERT POTENSIALET FOR Å DISTRAHERE FØREREN. SE APPLES PERSONVERNERKLÆRING FOR NÆRMERE OPPLYSNINGER OM APPLES BRUK OG HÅNDTERING AV DATA LASTET OPP AV CARPLAY.

BRUK AV ANDROID AUTO FORUTSETTER AT DU GODTAR BRUKSVILKÅRENE FOR ANDROID AUTO SOM MÅ GODTAS NÅR ANDROID AUTO-APPEN LASTES NED TIL DIN ANDROID-TELEFON. FOR Å OPPSUMMERE FRASKRIVER BRUKSBETINGELSENE FOR ANDROID AUTO GOOGLE OG DETS TJENESTELEVERANDØRER FRA ETHVERT ANSVAR HVIS TJENESTENE IKKE FUNGERER RIKTIG ELLER AVVIKLES, BEGRENSER STRENGT GOOGLE OG DETS TJENESTELEVERANDØRER FRA ANNET ERSTATNINGSANSVAR, BESKRIVER HVA SLAGS BRUKERINFORMASJON (INKLUDERT, FOR EKSEMPEL BILPLASSERING, BILENS HASTIGHET, OG BILENS STATUS) SOM SAMLES INN OG LAGRES AV GOOGLE OG DETS TJENESTELEVERANDØRER, OG OFFENTLIGGJØR MULIG RISIKO TILKNYTTET BRUK AV ANDROID AUTO, INKLUDERT POTENSIALET FOR Å DISTRAHERE FØREREN. SE GOOGLES PERSONVERNERKLÆRING FOR NÆRMERE OPPLYSNINGER OM GOOGLES BRUK OG HÅNDTERING AV DATA LASTET OPP AV ANDROID AUTO.

## **GARANTIFRASKRIVELSE, ANSVARSBEGRENSNING**

DU BEKREFTER OG GODTAR AT BRUK AV APPLE CARPLAY ELLER ANDROID AUTO (PROGRAMMENE) ER PÅ EGEN RISIKO OG AT HELE RISIKOEN MED HENSYN TIL TILFREDSSTILLENDEN KVALITET, YTTELSE, NØYAKTIGHET OG INNSATS LIGGER HOS DEG I DEN MAKSIMALE UTSTREKNINGEN GJELDENDE LOVGIVNING TILLATTER, OG AT PROGRAMMENE OG INFORMASJONEN OM PROGRAMMENE LEVERES SOM DEN ER OG SOM TILGJENGELIG, MED ALLE FEIL OG UTEN GARANTI AV NOEN FORM, OG AT HONDA HERVED FRASKRIVER SEG ALLE GARANTIER OG BETINGELSER MED HENSYN TIL PROGRAMMENE OG INFORMASJONEN OM PROGRAMMENE, ENTEN UTTRYKT, UNDERFORSTÅTTE ELLER LOVPÅLAGTE, INKLUDERT, MEN IKKE BEGRENSET TIL UNDERFORSTÅTTE GARANTIER OG/ELLER VILKÅR OM SALGBARHET, TILFREDSSTILLENDEN KVALITET, EGNETHET FOR ET BESTEMT FORMÅL, NØYAKTIGHET, STILLE GLEDE OG MANGLENDE KRENKELSE AV TREDJEPARTS RETTIGHETER. INGEN MUNTLLIG ELLER SKRIFTLIG INFORMASJON ELLER RÅD GITT AV HONDA ELLER EN AUTORISERT REPRESENTANT, SKAL UTGJØRE EN GARANTI. FOR EKSEMPLER, OG UTEN BEGRENSNING, FRASKRIVER HONDA ALLE GARANTIER ANGÅENDE NØYAKTIGHETEN AV DATAENE SOM LEVERES AV PROGRAMMENE, FOR EKSEMPEL NØYAKTIGHETEN TIL VEIBESKRIVELSENE, BEREGNET REISETID, HASTIGHETSGRENSER, VEIFORHOLD, NYHETER, VÆR, TRAFIKK, ELLER ANNET INNHOLD SOM LEVERES AV APPLE, GOOGLE, DERES TILKNYTTEDE SELSKAPER ELLER TREDJEPARTSLEVERANDØRER; HONDA GARANTERER IKKE MOT TAP AV PROGRAMDATA, SOM KAN GÅ TAPT NÅR SOM HELST, HONDA GARANTERER IKKE AT PROGRAMMENE ELLER TJENESTENE SOM TILBYS GJENNOM DEM, VIL BLI GITT TIL ENHVER TID ELLER AT NOEN ELLER ALLE TJENESTENE VIL VÆRE TILGJENGELIG TIL EN VISS TID ELLER ET VISS STED. FOR EKSEMPEL KAN TJENESTER BLI SUSPENDERT ELLER AVBRUTT UTEN VARSEL FOR REPARASJON, VEDLIKEHOLD, SIKKERHETSRETNINGER, OPPDATERINGER OSV., TJENESTER KAN VÆRE UTILGJENGELIG I DITT OMRÅDE ELLER STED OSV. I TILLEGG FORSTÅR DU AT ENDRINGER I TREDJEPARTS TEKNOLOGI ELLER STATLIG REGULERING KAN GJØRE TJENESTENE OG/ELLER PROGRAMMENE FORELDET OG/ELLER UBRUKELIGE.

I DEN GRAD DET IKKE ER FORBUDT VED LOV, SKAL IKKE UNDER NOEN OMSTENDIGHETER HONDA ELLER DETS TILKNYTTEDE SELSKAPER VÆRE ANSVARLIG FOR PERSONSKADE, ELLER EVENTUELLE TILFELDIGE, SPESIELLE, INDIREKTE ELLER FØLGESMESSIGE SKADER, INKLUDERT UTEN BEGRENSNING, ERSTATNING FOR TAP AV FORTJENESTE, ØDELEGGELSE ELLER TAP AV DATA, MANGLENDE EVNE TIL Å OVERFØRE ELLER MOTTA DATA, DRIFTSAVBRUDD ELLER ANDRE KOMMERSIELLE SKADER ELLER TAP SOM FØLGE AV ELLER I FORBINDELSE MED PROGRAMMENE ELLER DIN BRUK AV ELLER MANGLENDE EVNE TIL Å BRUKE PROGRAMMENE ELLER INFORMASJONEN PÅ PROGRAMMENE, UANSETT ÅRSAK, UAVHENGIG AV TEORETISK ANSVAR (KONTRAKT, SKADE ELLER ANNET) OG SELV OM HONDA BLE INFORMERT OM MULIGHETEN FOR SLIKE SKADER. ENKELTE OMRÅDER OG JURISDIKSJONER KAN NEKTE UTELUKELSE ELLER BEGRENSNING AV ANSVAR FOR SKADER, SÅ DISSE BEGRENSNINGENE OG UNNTAKENE GJELDER KANSKJE IKKE FOR DEG. DE OVENNEVNTEN BEGRENSNINGENE VIL GJELDE SELV OM OVENSTÅENDE RETTSMIDDEL SVIKTER SITT FORMÅL.



## Automatisk nødanrop



### 1 eCall-lampe

- understallsnummer (VIN)
- type kjøretøy (personbil eller lett nyttekjøretøy)
- type energi som er lagret for fremdrift (bensin/diesel/komprimert naturgass/LPG/elektrisitet/hydrogen)
- de tre siste plasseringene til kjøretøyet
- reiseretning
- utløsningsmodus (automatisk eller manuell)
- tidsstempel

Når et nødanrop er initiert, deaktiveres kjøretøyet høyttalere slik at du kan høre operatøren.

Når effektmodusen er satt til PÅ, lyser eCall-lampen grønt i ett sekund, deretter i rødt i ett sekund.

Hvis kjøretøyet har vært involvert i en kollisjon, vil kjøretøyet forsøke å koble til en PSAP-operatør (Public Safety Answering Point). Når det er opprettet en forbindelse, vil diverse informasjon om kjøretøyet bli sendt til PSAP-operatøren som du kan snakke med. Denne informasjonen omfatter følgende:

### ☒ Nødanrop (eCall) \*

Kjøretøyet er utstyrt med det 112-baserte eCall-tjenestesystemet.

Den 112-baserte eCall-tjenesten er en offentlig tjeneste av generell interesse og er tilgjengelig kostnadsfritt.

Det 112-baserte eCall-kjøretøysystemet aktiveres når effektmodusen er satt til PÅ. Ved en kollisjon vil systemet vil registrere alvorlighetsgraden til sammenstøtet basert på informasjon som samles inn fra de innebygde sensorene og, avhengig av alvorlighetsgrad, vil foreta nødanropet.

Det 112-baserte eCall-kjøretøysystemet kan også utløses manuelt ved behov.

### ➔ **Manuelt nødanrop** S. 343

Behandling av personopplysninger gjennom det 112-baserte eCall-kjøretøysystemet skal være i samsvar med personopplysningsreglene i direktivene 95/46/EF (erstattet av 2016/679/EF) og 2002/58/EF, og de skal særlig være basert på behovet for å beskytte vitale interesser til enkeltpersoner i henhold til artikkel 7 (D) i direktiv 95/46/EF (erstattet av 2016/679/EF).

Behandling av slike opplysninger er strengt begrenset til formålet som det felles europeiske nødnummeret 112 er angitt for.

\* Ikke tilgjengelig på alle modeller

Hvis eCall-systemet fungerer som det skal, vil indikatoren lyse grønt.

- Grønt: eCall-systemet er klart.
- Blinker grønt: eCall-systemet er tilkoblet og foretar et eCall-anrop til en PSAP-operatør.

#### Unntatt modeller for Tyrkia

- Gjenta et mønster med korte blink med det røde lyset: eCall-systemet klarte ikke å koble til en operatør. eCall-lampen vil fortsette dette mønsteret i fem sekunder, og deretter lyser den grønt.

#### Modeller for Tyrkia

- Gjenta et mønster med korte blink med det røde lyset: eCall-systemet klarte ikke å koble til en operatør. eCall-lampen vil fortsette dette mønsteret i 30 sekunder, og deretter lyser den grønt.

Hvis det 112-baserte eCall-systemet er deaktivert i tilfelle en kritisk systemfeil, gis følgende advarsel til personene i kjøretøyet:

- Rød eller av: Et problem med eCall-systemet har oppstått. Hvis lampen fortsatt er rød eller av også etter at du har startet kjøretøyet på nytt, må systemet kontrolleres av en forhandler.
- Blinker rødt: Nivået på reservebatteriet er for lavt. Mens strømmen er PÅ, lades batteriet opp. Når batteriet er ladet opp til et visst nivå, lyser eCall-indikatoren grønt.

#### ►► Nødanrop (eCall)\*

Mottakerne av data som behandles av det 112-baserte eCall-kjøretøysystemet, er de aktuelle offentlige sikkerhetsresponspunktene som er oppnevnt av de respektive offentlige myndighetene landet de befinner seg i, som er de første til å motta, og som det felles europeiske nødnummeret 112 er angitt for.

Kjøretøyet er kanskje IKKE i stand til å oppnå kontakt med en PSAP-operatør i følgende tilfeller:

- Både 12 V batteriet og reservebatteriet har for lavt nivå.
- Kjøretøyet er i et område uten tilstrekkelig mobildekning.
- Det er et problem med selve eCall-systemet eller periferiutstyr, som mikrofonen eller høyttalere.

Reservebatteriet er utviklet for å fungere i minst 3 år, og deretter må det kanskje skiftes.

Reservebatteriet er ikke tilgjengelig for direkte kjøp. Besøk en forhandler for å skifte.

## Manuelt nødanrop

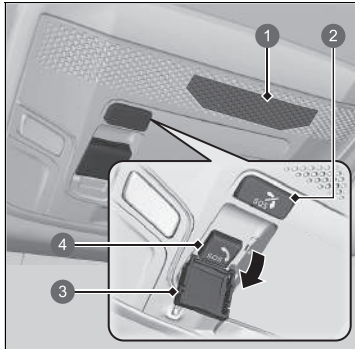

- ① Mikrofon
- ② SOS-avbruddsknapp
- ③ Deksel
- ④ SOS-knapp

**SOS**-knappen er beskyttet av et deksel. Åpne dekselet for å få tilgang.

Når et nødanrop er initiert, deaktiveres kjøretøyet høyttalere slik at du kan høre operatøren.

Hvis du må utføre et nødanrop, kan du opprette kontakt manuelt: Trykk på **SOS**-knappen og hold den inne i mer enn 0,5 sekunder.

Hvis du vil avbryte et anrop, trykker du på avbrytingsknappen for **SOS** i mer enn 0,5 sekunder, før fem sekunder har gått siden **SOS**-knappen ble trykket inn.

### Manuelt nødanrop

IKKE trykk på knappen mens du kjører. Hvis du må kontakte en operatør, må du parkere bilen på et sikkert sted før du foretar et anrop.

Hvis eCall-systemet ikke klarer å opprette kontakt med en PSAP-operatør ved første forsøk, vil det forsøke igjen til kontakt er opprettet. Når to minutter har gått siden første forsøk, vil systemet imidlertid ikke lenger prøve å opprette kontakt.

**SOS**-avbruddsknappen avbryter ikke en samtale når systemet har opprettet kontakt med en operatør.

#### Modeller for Israel

מוצר : מערכת טלמטיקה ( כולל סוללת גיבוי )

סימן רשום : DENSO

ארץ ייצור : ראה מוצר

דגם : OGEY10

שנת ייצור : ראה מוצר

Navn på importør: **Mayer's Cars and Trucks Co. Ltd.**

Importørens adresse: 17 Yitzhak Sadeh St. Tel Aviv 677775, Israel

#### ►► Nødanrop (eCall)\*

##### Personvern

Det 112-baserte eCall-kjøretøysystemet er beregnet på å sikre følgende:

- Data som finnes i systemminnet, er ikke tilgjengelig utenfor systemet før et eCall utløses.
- Det kan ikke spores eller utsettes for konstant sporing under normal drift.
- Data i systemets internminne fjernes automatisk og kontinuerlig.

For at systemet skal fungere som normalt, blir stedsdataene til kjøretøyet kontinuerlig overskrevet i internminnet til systemet, slik at de siste tre stedene til kjøretøyet holdes oppdatert.

Loggen for aktivitetsdata i det 112-baserte eCall-kjøretøysystemet beholdes ikke lenger enn det som er nødvendig for å takle hensikten med eCall og under ingen omstendigheter ikke utover 13 timer fra det øyeblikket et eCall-nødanrop ble igangsatt.

### ☒ Nødanrop (eCall)\*

#### Eierens rettigheter

Datasubjektet (eieren av kjøretøyet) har rett på tilgang til data og, der det er aktuelt, til å be om korrigerings, sletting eller blokkering av data som gjelder ham eller henne, hvis behandlingen av dem ikke er i samsvar med forskriftene i direktiv 95/46/EF (erstattet av 2016/679/EF).

Enhver tredjepart som data har blitt delt med, må varsles om slik korrigerings, sletting eller blokkering som er utført i samsvar med dette direktivet, med mindre det er umulig eller omfatter en urimelig innsats.

Datasubjektet har rett til å klage til de ansvarlige personvernmyndighetene hvis vedkommende anser at rettighetene deres har blitt krenket som et resultat av behandlingen av vedkommendes personopplysninger.

Honda eCall-serviceinformasjon:

Hvis du har spørsmål om eCall, kan du kontakte kontoret som gjelder for landet du bor i. Se i serviceheftet eller på det lokale Honda-nettstedet for en liste over kontorer.

\* Ikke tilgjengelig på alle modeller



# Kjøring



Dette kapittelet omhandler kjøring og påfylling.

<b>Før kjøring</b> .....	348	Kjøretøystabiliseringssystem (VSA) .....	386	Trafikkskiltgjenkjenning (TSR) .....	461
<b>Slepe en tilhenger</b> .....	352	Agile Handling Assist .....	388	Fremre kamera med bred visning .....	471
<b>Kjøring</b>		Indikator for feil dekktrykk .....	389	<b>Bremsing</b> .....	473
Slå på strømmen .....	357	System for blindsonervarsling (BSI)* .....	392	<b>Parkere bilen</b>	
Forholdsregler under kjøring .....	360	Høyspenningsbatteri .....	396	Etter stopp .....	484
Girkasse .....	362	<b>Honda SENSING</b> .....	397	Parkeringsensorsystem .....	486
Giring .....	363	Kollisjonsminimerende bremsesystem		Overvåking av kryssende trafikk* .....	491
Paddle/girskift-retardasjonshendel* .....	365	(CMBS) .....	400	<b>Ryggekamera med flere visninger</b> .....	496
ECON-modus* .....	369	Veiavkjørselbegrensning .....	414	<b>Fylle drivstoff</b> .....	498
Kjøretøyets akustiske varselsystem .....	370	Adaptiv cruisekontroll (ACC) med		<b>Drivstofføkonomi og CO<sub>2</sub>-utslipp</b> .....	501
Bryter for kjøremodus* .....	371	Low Speed Follow .....	422		
Justerbar fartsbegrensning .....	374	Kjørefeltkontrollsystem (LKAS) .....	441		
Intelligent fartsbegrensning .....	379	Køassistent .....	452		

\* Ikke tilgjengelig på alle modeller

## Forberedelser før kjøring

Kontroller følgende punkter før du begynner å kjøre.

### Utvendige kontroller

- Pass på at det ikke er hindringer for vinduene, sidespeilene, baklyktene eller andre deler av bilen.
  - ▶ Fjern eventuell rim, snø eller is.
  - ▶ Fjern eventuell snø på taket, da dette kan gli ned og havne i synsfeltet ditt mens du kjører. Hvis snøen er hard, fjerner du den så snart den har myknet.
  - ▶ Ved fjerning av is rundt hjulene må det påses at hjulene eller hjulkomponenter ikke skades.
- Sørg for at panseret er godt stengt.
  - ▶ Hvis panseret åpnes under kjøring, vil det blokkere sikten fremover.
- Sørg for at dekkene er i god stand.
  - ▶ Kontroller lufttrykkene og se etter skader og overdreven slitasje.  
**📌 Kontrollere og vedlikeholde dekk** S. 543
- Pass på at det ikke befinner seg personer eller gjenstander bak eller rundt bilen.
  - ▶ Det finnes blindsoner fra innsiden.

### Utvendige kontroller

#### MERK

Hvis dørene har frosset fast, bruker du varmt vann rundt dørkantene for å smelte eventuell is. Ikke prøv å åpne dem med makt, da dette kan skade gummlistene rundt dørene. Når det er gjort, tørker du av vannet for å unngå at det fryser til igjen.

Ikke tøm varmt vann inn i nøkkelsylinderen. Du vil ikke kunne sette inn nøkkelen hvis nøkkelhullet fryser igjen.

Varme fra motoren og eksosanlegget kan antenne brennbare materialer som legges under panseret, og forårsake brann. Hvis du har parkert bilen over en lengre periode, bør du undersøke og fjerne eventuelt rusk som har samlet seg, som for eksempel gress og løv som har falt, eller som har blitt samlet opp og brukt som reirmaterialer av et lite dyr. Kontroller også under panseret, og se etter gjenglemte brennbare materialer etter at du eller andre har utført vedlikehold på bilen.



## Innvendige kontroller

- Oppbevar eller sikre alle gjenstander om bord ordentlig.
  - ▶ Hvis du frakter for mye bagasje eller ikke oppbevarer den ordentlig, kan det virke inn på kjøretøyets kjøreegenskaper, stabilitet, bremsestrekning og dekk, og gjøre den usikker.
    - ▣ **Lastbegrensinger** S. 351
- Ikke stable gjenstander høyere enn setets høyde.
  - ▶ De kan blokkere synsfeltet og kan kastes fremover under en eventuell bråbremsing.
- Ikke plasser noe i fotbrønnene foran. Sørg for at du sikrer gulvmatten.
  - ▶ En gjenstand eller en usikret gulvmatte kan ha innvirkning på bremsen og gasspedalen mens du kjører.
- Når du har dyr om bord, må du ikke la dem bevege seg rundt i bilen.
  - ▶ De kan påvirke kjøringen og det kan oppstå kollisjon.
- Lukk alle dørene og bakluken ordentlig.
- Juster sittestillingen din ordentlig.
  - ▶ Juster nakkestøtten også.
    - ▣ **Seter** S. 208
    - ▣ **Justering av nakkestøtteposisjoner foran** S. 216
- Juster speilene og rattet ordentlig.
  - ▶ Juster dem mens du sitter i riktig kjørestilling.
    - ▣ **Speil** S. 205
    - ▣ **Justering av rattet** S. 204

## ▣ Innvendige kontroller

Hovedlyktene er forhåndsinnstilt på fabrikk og trenger ikke å justeres. Hvis du imidlertid ofte frakter tunge gjenstander i bagasjeområdet eller bruker tilhenger\*, må du få innstillingen justert på nytt hos forhandleren eller av en godkjent mekaniker.

Du kan selv justere nærlysens vinkel.

▣ **Hovedlyjustering** S. 196

\* Ikke tilgjengelig på alle modeller

- Sørg for at gjenstander som plasseres på gulvet bak forsetene, ikke kan rulle under setene.
  - De kan påvirke førerens mulighet til å betjene pedalene eller betjeningen av setene.
- Alle i bilen må feste sikkerhetsbeltet.
  - 📌 **Feste et sikkerhetsbelte** S. 50
- Kontroller at lampene i instrumentpanelet tennes når du starter bilen og slukkes kort tid etterpå.
  - La alltid en forhandler kontrollere bilen hvis det indikeres et problem.
    - 📌 **Indikatorer** S. 106

## Lastbegrensinger

Når du laster inn bagasje, må totalvekten for bilen, alle passasjerene og bagasjen ikke overskride den maksimalt tillatte vekten.

► **Spesifikasjoner** S. 610

Lasten på for- og bakakslene må heller ikke overskride den maksimalt tillatte akselvekten.

► **Spesifikasjoner** S. 610

### ►► Lastbegrensinger

## ⚠ ADVARSEL

Overbelastning eller feil belastning kan påvirke håndtering og stabilitet og kan forårsake en kollisjon hvor du kan bli skadet eller miste livet.

Følg alle lastbegrensinger og andre lasteveiledninger i denne håndboken.

## Modeller uten kupélysryter foran

Bilen er ikke utformet for å slepe en tilhenger. Forsøk på å gjøre dette kan oppheve garantien.

## Modeller med kupélysryter foran

### Klargjøring for sleping

#### ■ Grenser for slepebelastning

Bilen kan slepe en tilhenger hvis du er nøye med å overholde lastbegrensningene, bruker korrekt utstyr og følger retningslinjer for sleping. Kontroller lastbegrensningene før kjøring.

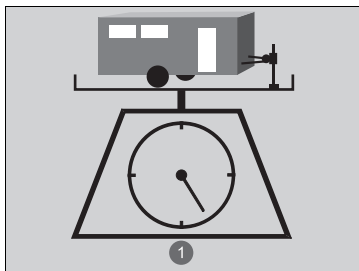

1 Total last

#### ■ Total tilhengervekt

Maksimal slepevekt for tilhenger og tilhengerfeste (med/uten bremses), bagasje og alt som er i og på tilhengeren, må ikke overskrides.

Tilhengerlast som overskrider maksimal slepevekt, kan påvirke bilens håndtering og ytelse alvorlig, og kan skade motoren og kraftoverføringen.

#### » Grenser for slepebelastning

### ⚠ ADVARSEL

Hvis du overskrider en belastningsgrense eller belaster bilen og tilhengeren feil, kan det føre til en kollisjon hvor du kan bli alvorlig skadet eller miste livet.

Kontroller belastningen på bilen og tilhengeren nøye før du begynner å kjøre.

Kontroller på en offentlig vekt om alle belastningene er innenfor grensene. Hvis en offentlig vekt ikke er tilgjengelig, legger du den anslåtte vekten av bagasjen til vekten av tilhengeren (som oppgitt av produsenten), og belastningen på slepestangen.

Innkjøringsperiode.

Unngå kjøring med tilhenger under kjøretøyets første 1000 km.

Når du bruker en avtakbar slepekrok, må du alltid fjerne slepekroken når den ikke er i bruk, og bare ha den montert under sleping, slik at den ikke dekker eller skjuler noe bak på bilen, for eksempel utvendige lys eller nummerskilt.

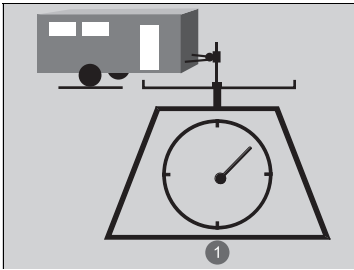

### ■ Last på tilhengerfestet

Lasten på tilhengerfestet skal aldri overskride 50 kg. Dette er den vekten tilhengeren legger på tilhengerfestet når den er fullt lastet. En tommelfingerregel for tilhengervekker under 500 kg er at lasten på tilhengerfestet skal være 10 % av den totale tilhengerpakken.

#### ① Last på tilhengerfestet

- For store belastninger på tilhengerfestet reduserer friksjonen på fordekkene og styrekontrollen. For lav belastning på tilhengerfestet kan gjøre tilhengeren ustabil og medføre at den svaier.
- Hvis du vil fordele lasten riktig på tilhengerfestet, starter du med å legge 60 % av lasten foran på tilhengeren, og 40 % bak. Juster lasten etter behov.

### ☒ Grenser for slepebelastning

Den maksimale slepevekten og eventuelle spesielle lastbegrensninger må aldri overskrides.

#### ☒ Spesifikasjoner S. 610

Hvis du trekker en tilhenger i fjellområder, må du huske på å fjerne 10 % av den kombinerte vekten av kjøretøy og tilhenger fra den maksimale slepevekten for hver tusende meter over havet.

## ■ Slepeutstyr og tilbehør

Slepeutstyr varierer med størrelsen på tilhengeren, hvor mye belastning du kjører med og hvor du kjører.

### ■ Tilhengerfester

Tilhengerfestet må være av godkjent type og korrekt boltet til understellet.

### ■ Sikkerhetskjettinger

Bruk alltid sikkerhetskjettinger når du kjører med tilhenger. Sørg for at lenkene ikke er så stramme at de er til hinder når du svinger, og ikke la dem slepes mot bakken.

### ■ Tilhengerbremseser

Hvis du planlegger å anskaffe en tilhenger med bremseser, må du passe på at de aktiveres elektronisk. Det må ikke gjøres forsøk på inngrep i bilens hydraulikksystem. Uansett hvor vellykket det kan se ut, må det ikke gjøres forsøk på å feste tilhengerbremseser til bilens hydraulikksystem, da det vil redusere bremsevirkningen og skape en potensielt farlig situasjon.

### ■ Ekstra slepeutstyr

Det kan finnes forskrifter som krever spesielle utvendige speil ved sleping av tilhenger. Selv om speil ikke er påkrevd der du befinner deg, bør du montere spesialspeil hvis sikten er begrenset på noen måte.

### ■ Tilhengerlys

Tilhengerlys og utstyr må tilfredsstillende forskriftene i det landet hvor du kjører. Kontroller hos din lokale tilhengerselger eller -utleier om kravene i områdene hvor du har tenkt å kjøre.

## ► Slepeutstyr og tilbehør

Sørg alltid for at alt utstyr er riktig montert og vedlikeholdt, og at det oppfyller forskriftene i den landet der kjøringen foregår.

Ta kontakt med salgsstedet eller utleieren av tilhengeren hvis andre punkter er anbefalt eller påkrevd for din slepesituasjon.

Ta kontakt med tilhengerprodusenten for riktig montering og oppsett av utstyret. Feil montering og oppsett kan påvirke de elektriske komponentene, ytelsen, stabiliteten og bremseytelsen til bilen.

Lys og ledninger på tilhengere kan variere med type og merke. Hvis det er nødvendig med en kontakt, må den kun monteres av en kvalifisert mekaniker.

Modeller med kupélysbytter foran

## Sikker kjøring med tilhenger

### ■ Dette må du vite før du kjører med tilhenger

- Sørg for at tilhengeren får riktig service, og hold den i god stand.
- Sørg for at all vekt og belastningen i bilen og på tilhengeren er innenfor grensene.
  - **Grenser for slepebelastning** S. 352
- Fest tilhengerfestet, sikkerhetskjettingene og andre nødvendige deler godt til tilhengeren.
- Sikre alle gjenstandene i og på tilhengeren slik at de ikke kastes rundt under kjøring.
- Kontroller at lysene og bremsene på tilhengeren fungerer som de skal.
- Kontroller trykket i tilhengerdekkene, medregnet reservedekket.
- Kontroller forskrifter som gjelder maksimal hastighet eller kjørebegrensinger for biler med tilhenger. Hvis du kjører gjennom flere land, må du kontrollere kravene i hvert av landene før du forlater hjemstedet, da forskriftene kan variere.
- Slå av parkeringssensorsystemet bak.
  - **Funksjoner som kan tilpasses** S. 298

### ☒ Sikker kjøring med tilhenger

Kjørehastighet ved sleping av tilhenger må ikke overskride 100 km/t.

#### Parkering

I tillegg til de vanlige forholdsreglene må du plassere sperreklosser ved hvert av tilhengerhjulene.

Vi anbefaler at du ikke kjører i oppoverbakker med mer enn 12 % stigning. Følg anbefalingene fra tilhengerforbund for passende veier.

Vind som forårsakes av store biler som passerer, kan medføre at tilhengeren svaier. Hold stabil fart og kjør rett forover.

Kjør alltid sakte og sørg for å ha en medhjelper ved rygging.

Husk å koble fra tilhengeren før du skifter et flatt dekk. Spør tilhengerutsalget eller utleiebyrået hvor og hvordan du oppbevarer tilhengerens reservehjul.



## ■ Slepehastigheter og gir

- Kjør saktere enn normalt.
- Følg oppgitte hastighetsgrenser for biler med tilhengere.
- Bruk -posisjonen ved sleping av tilhenger på jevne veistrekkninger.

## ■ Svinging og bremsing

- Sving saktere og med større svingradius enn normalt.
- Beregn lenger tid og strekning for bremsing.
- Ikke bråbrems eller sving plutselig.

## ■ Kjøring i kupert terreng

- Hvis meldingen  (hvit) vises i grensesnittet, slår du av klimaanlegget og reduserer hastigheten.
- Hvis meldingen  (rød) vises i grensesnittet, stopper du i veikanten på en trygg måte for å kjøle ned motoren.
- Hvis meldingen  vises i grensesnittet, stopper du i veikanten på en trygg måte for å kjøle ned strømsystemet.

## » Slepehastigheter og gir

Når du sleper en fast tilhenger (f.eks. campingvogn), må du ikke overskride 88 km/t. Ved høyere hastigheter kan tilhengeren svinge eller påvirke bilens håndtering.



## Slå på strømmen



1 Bryter for elektrisk parkeringsbrems

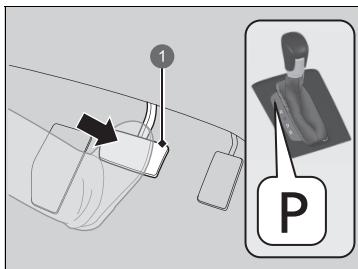

1 Brems pedal

1. Pass på at parkeringsbremsen er trukket til.

- ▶ Lampen for parkeringsbrems og bremsesystem lyser i 30 sekunder når du trekker opp bryteren for elektrisk parkeringsbrems.

2. Kontroller at girspaken står i **P**, og trå deretter på bremsepedalen.

- ▶ Selv om det er mulig å starte kjøretøyet i **N**, er det tryggere å starte det i **P**.

### » Slå på strømmen

Trå bremsepedalen bestemt inn når du starter strømsystemet.

Motoren er vanskeligere å starte i kaldt vær og i tynnere luft i høyder over 2400 moh.

Når du slår på strømsystemet i kaldt vær, slår du av alt elektrisk tilbehør som lys, klimaanlegg og bakrutedefroster for å redusere belastningen på 12-voltsbatteriet.

Hvis eksossystemet høres unormalt ut eller du kan lukte eksos i bilen, må du få bilen kontrollert av en forhandler. Det kan være et problem med motoren eller eksosanlegget.

Plasser den nøkkelfrie fjernkontrollen i nærheten av **POWER**-knappen hvis batteriet i den nøkkelfrie fjernkontrollen er svakt.

#### » Hvis batteriet i den nøkkelfrie fjernkontrollen er svakt S. 586

Strømsystemet blir kanskje ikke aktivert hvis den nøkkelfrie fjernkontrollen mottar sterke radiosignaler.

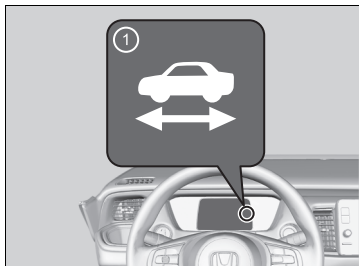
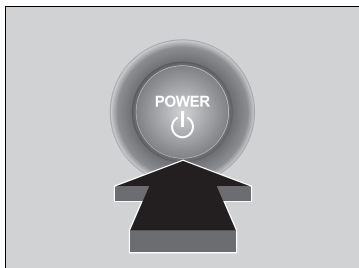

Ikke hold **POWER**-knappen inne for å starte strømsystemet. Hvis strømsystemet ikke starter, venter du i minst 30 sekunder før du prøver på nytt.



1 -indikator

3. Trykk på **POWER**-knappen mens når du trår på bremsepedalen uten å trå inn gasspedalen.

4. Kontroller -lampen (Klar).

- ▶ Fortsett å trå på bremsepedalen til -lampen tennes.
- ▶ -lampen tennes når strømsystemet er på, og du kan begynne å kjøre.
- ▶ Hvis utetemperaturen er svært lav, kan du ikke kjøre før forholdene er forbedret. I dette tilfellet vil ikke -lampen tennes, og det vises en varselmelding på skjermbildet.

▶ **Varsel- og informasjonsmeldinger i skjermbildet** S. 126

#### ▶▶ Slå på strømmen

Bensinmotoren går kanskje ikke når kjøretøyet er klart til kjøring.

Du kan begynne å kjøre med -lampen på.

Hvis du trykker på **POWER**-knappen mens du trår på bremsepedalen med -lampen på, er effektmodusen satt til KJØRETØY AV og du kan ikke begynne å kjøre.

▶ **Klar-lampe** S. 110

Startspærresystemet beskytter bilen mot tyveri.

Hvis en feilkodet nøkkel (eller annen enhet) brukes, aktiveres ikke strømsystemet.

▶ **Startspærresystem** S. 179

Når du setter effektmodusen til PÅ, kan du kjenne at bremsepedalen synker litt ned. Dette er normalt.

## ■ Kjørestart

1. Hold høyre fot på bremsepedalen og kontroller at -lampen er på. Sett deretter girspaken i **D**. Velg **R** når du rygger.
2. Med den elektriske parkeringsbremsen aktivert slipper du bremsepedalen og trykker gasspedalen forsiktig ned.
  - ▶ Kontroller at lampen for parkeringsbremsen og bremsesystemet slukker.
    - ▶ **Parkeringsbrems** S. 473

## ■ Bakkestartassistent

Bakkestartassistent holder bremsen inne et øyeblikk slik at bilen hindres i å rulle idet du flytter foten fra bremsepedalen til gasspedalen.

Sett giret i **D**, **B** når fronten vender oppover i en bakke, eller i **R** når fronten vender nedover i en bakke, og slipp deretter bremsepedalen.

## ■ Stoppe strømsystemet

Du kan slå av strømsystemet når kjøretøyet står helt stille.

1. Trykk inn bremsepedalen og sett deretter girspaken i **P**.
2. Trykk på **POWER**-knappen.

## ▶▶ Kjørestart

Du kan også løse ut parkeringsbremsen ved å trykke på den elektriske parkeringsbremsbryteren mens du trykker ned bremsepedalen. Når kjøretøyet vender nedover, kan du oppnå en mykere start ved å slippe kjøretøyet manuelt med den elektriske parkeringsbremsen i stedet for å starte med gasspedalen.

På samme måte som et hybridkjøretøy, kan lydene og vibrasjonene fra bensinmotoren være fraværende selv om kjøretøyet er klart til kjøring. Dette gjør at du ikke oppdager at du kan starte.

Kontroller at -lampen er på før du begynner å kjøre.

## ▶▶ Bakkestartassistent

Bakkestartassistenten vil kanskje ikke hindre bilen fra å rulle nedover i svært bratte eller glatte skråninger, og vil ikke virke i slake bakker.

Bakkestartassistenten fungerer selv om VSA er slått av.

Bakkestartassistenten er ikke en erstatning for parkeringsbremsen.

## Forholdsregler under kjøring

### ■ I tåke

Sikten blir lav når det er tåkete. Slå på nærlysene når du kjører, selv på dagtid. Senk farten og bruk veilinjen i midten, rekkverk og baklysene på bilen foran deg som kjøreveiledning.

### ■ I sterk vind

Hvis bilen utsettes for sterk sidevind mens du kjører, holder du rattet stramt. Brems bilen sakte og hold den midt i veien. Vær forberedt på vindkast spesielt når bilen kommer ut av en tunnel, når du kjører på en bro eller en elvebredd, når du kjører gjennom et åpent område som et steinbrudd og når en stor lastebil passerer.

### » Forholdsregler under kjøring

**FARLIG:** Det må ikke kjøres på veier med dypt vann. Kjøring gjennom dypt vann medfører skade på motoren og det elektriske utstyret og bilen kan bryte sammen.

#### MERK

Ikke betjen girspaken mens du trår inn gasspedalen. Du kan skade girkassen.

#### MERK

Hvis du dreier rattet gjentatte ganger ved ekstremt lav hastighet, eller holder rattet helt til venstre eller helt til høyre en stund, varmes systemet for elektrisk servostyring (EPS) opp. Systemet går over i beskyttelsesmodus og begrenser sin ytelse. Rattet blir vanskeligere og vanskeligere å betjene. Når systemet kjøles ned, gjenopprettes EPS-systemet. Gjentatt betjening i disse tilstandene kan skade systemet.

Hvis effektmodusen er satt til TILBEHØR under kjøring, slås strømsystemet av, og alle funksjoner for styring og bremsehjelp stopper. Dette gjør det vanskelig å kontrollere kjøretøyet.

Ikke velg **N** under kjøring, da du vil miste regenerativ bremse- (og akselerasjons-)ytelse.

## ■ I regn

Veien er glatt når det regner. Unngå hard bremsing, rask akselerasjon og brå styring, og vær mer forsiktig når du kjører. Det er sannsynlig at vannplaning oppstår hvis du kjører på en oppkjørt vei med vanddammer. Ikke kjør i dypt vann og på oversvømte veier. Dette kan skade strømsystemet eller drivlinjen, eller føre til feil i elektriske komponenter.

## ■ Andre forholdsregler

Hvis det oppstår et kraftig sammenstøt med noe under bilen, stopper du på en trygg plass. Kontroller bilens underside med tanke på skader og drivstofflekkasjer.

## ☒ Forholdsregler under kjøring

I løpet av de første 1000 km bilen kjører, bør du unngå brå akselerasjon eller full gassakselerasjon, slik at du ikke skader strømsystemet eller drivverket.

Unngå hard bremsing i de første 300 km etter at du har kjøpt den nye bilen eller skiftet bremseklosser eller rotoror for å sikre skikkelig innkjøring.

## ☒ I regn

Vær forsiktig når vannplaning oppstår. Når du kjører på en vei som er dekket med vann i høy hastighet, dannes et lag med vann seg mellom dekkene og veibanen. Hvis dette skjer, vil bilen kanskje ikke reagere på for eksempel styring og bremsing.

Senk farten sakte når du øker retardsjonsgraden med retardsjonshendelen. Hvis veien er glatt, kan plutselig regenerativ bremsing føre til at hjulene sklir.

## Girkasse

---

### ■ Kryp kjøring

Dette kjøretøyet vil kryptkjøre på samme måte som et vanlig bensindrevet kjøretøy med automatgir.

Hold bremsepedalen bestemt trådd inn etter stopping.

### ■ Kickdown

Hvis du trår gasspedalen raskt inn mens du kjører i oppoverbakke, kan det medføre at kjøretøyet reagerer på samme måte som et kjøretøy med automatgir, og øker kjørehastigheten uventet. Trå gasspedalen forsiktig inn, særlig på glatte veibaner og i svinger.

# Giring

Endre girposisjonen i henhold til kjøребehovet.

## ■ Girspakposisjoner

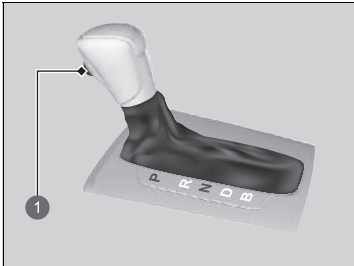

1 Utløserknapp

### **P** Parkering

Brukes ved parkering eller når du slår strømmen på eller av.

### **R** Revers

Brukes når du rygger.

### **N** Nøytral

Girkassen er ikke låst.

### **D** Kjøring

- Brukes ved normal kjøring.

#### Modeller med bryter for kjøremodus

- Paddle/girskift-retardasjonshendelen kan brukes midlertidig.
- Paddle/girskift-retardasjonshendelen kan brukes når **SPORT**-modus er på.

### **B** Kjøring (B)

- Brukes når du kjører ned en lang bakke og for øke regenerativ bremsing.

#### Modeller med bryter for kjøremodus

- Retardasjonsvelgerhendelen kan brukes.

## ► Giring

### ⚠ ADVARSEL

Bilen kan begynne å rulle hvis den blir stående uten oppsyn og uten at du har forsikret deg om at Park er aktivert.

Hvis et kjøretøy begynner å rulle, kan det føre til en kollisjon, som igjen kan medføre alvorlig personskade eller død.

Hold alltid foten på bremsepedalen til du har kontrollert at **P** vises på girskiftlampen.

Når batterinivået på høyspenningsbatteriet er fullt, eller når temperaturen på høyspenningsbatteri er lav, kan regenerativ bremsing bli mindre effektivt.

Lydsignalet høres, og en melding vises på skjermbildet når du trykker på gasspedalen med giret i **N**.

#### ► Varsel- og informasjonsmeldinger i skjermbildet S. 126

Endre girposisjonen til **D** eller **R** med bremsepedalen trådd ned.

Du kan ikke endre effektmodus fra PÅ til KJØRETØY AV med mindre girspaken er i **P**.

## ■ Girskifte



- 1 Lampe for girposisjon (Lampe for girsystem)
- 2 Trå inn bremsepedalen og trykk inn girspakens utløserknapp for å gire.
- 3 Skift gir uten å trykke på girspakens utløserknapp.
- 4 Trykk inn girspakens utløserknapp og skift gir.
- 5 Lampe for paddle/girskift-retardasjonshendel
- 6 **M**-lampen
- 7 Modeller uten **DRIVE MODE**-bryter
- 8 Modeller med **DRIVE MODE**-bryter

## ►► Girskifte

### MERK

Når du endrer fra **D** til **R** og omvendt, må du stoppe helt og holde bremsepedalen trådd inn.

Hvis du betjener girposisjonen før bilen har stoppet helt, kan det skade girkassen.

Bruk girposisjonslampen til å kontrollere girspakposisjonen før du kjører av gårde.

Hvis lampen for girsystemet blinker mens du kjører, er det et problem med girkassen.

Unngå brå akselerasjon, og få girkassen kontrollert av en forhandler så snart som mulig.

Når du skifter posisjoner i ekstremt lave temperaturer (–30 °C), kan det være en liten forsinkelse før girposisjonen vises. Bekreft at du alltid er i riktig girposisjon før kjøring.

Det kan hende det ikke er mulig å betjene girspaken hvis bremsepedalen trås inn mens girspakens utløserknapp holdes inne.

Trå inn bremsepedalen først.



## Paddle/girskift-retardasjonshendel\*

Når du slipper gasspedalen, kan du kontrollere graden av retardasjon uten å slippe rattet. Når du bruker retardasjonsvelgerhendelen på rattet, kan du gire sekvensielt gjennom fire retardasjonstrinn.

Når du kjører nedover en bakke, kan du bruke paddle/girskift-retardasjonshendelen til å opprettholde retardasjonsgraden. Dermed kan du holde trygg avstand mellom ditt og andre kjøretøy.

### ►► Paddle/girskift-retardasjonshendel\*

## **⚠ FARLIG**

**Hvis du raskt øker retardasjonsgraden ved å flytte retardasjonsvelgerhendelen fort, kan det føre til at hjulene sklir. Dette kan resultere i en kollisjon som kan påføre andre skader eller ende i dødsfall.**

**Oppretthold alltid en fornuftig retardasjonsgrad.**

I følgende tilfeller kan det hende at trinnet ikke endres og trinnikonet blinker, selv om du trekker velgeren bakover. Retardasjonstrinnet kan reduseres eller avbrytes automatisk når:

- Høyspenningsbatteriet er helt oppladet eller har for lav eller høy temperatur.
- Hastigheten på kjøretøyet er over retardasjonsrekkevidden.
- Hybridsystembeskyttelse er nødvendig.
- Velgerhendelen betjenes mens kjøretøyet stoppes automatisk av adaptiv cruisekontroll med Low Speed Follow.

Hvis en av girskifthendlene betjenes under kjøring, blir ACC med Low Speed Follow automatisk avbrutt.

Hvis du trekker høyre og venstre girskifthendel bakover samtidig, endres kanskje ikke retardasjonstrinnet.

\* Ikke tilgjengelig på alle modeller

## ■ Betjening av paddle/girskift-retardasjonshendel

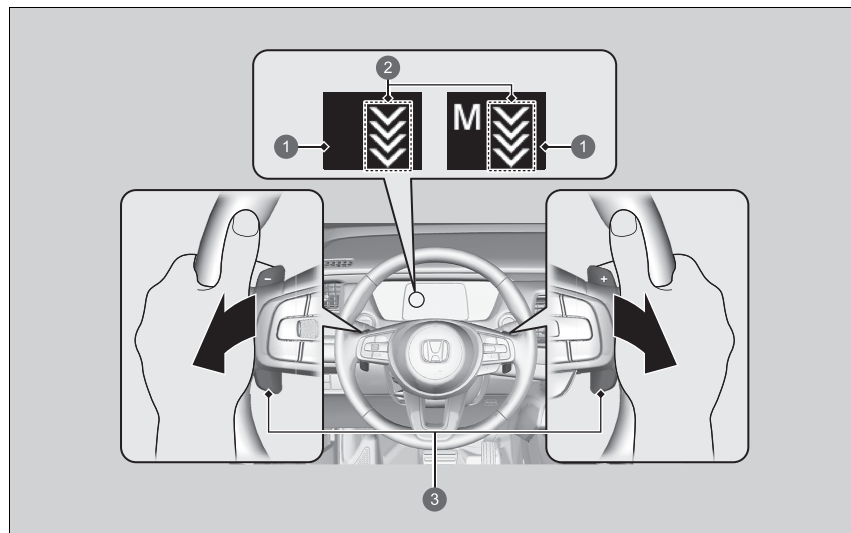

- ❶ Lampe for paddle/girskift-retardasjonshendel
- ❷ Retardasjonstrinn
- ❸ Velgerhendel

**■ Når girspaken er i D**

Hvis du trekker velgerhendelen tilbake, vil retardasjonsgraden øke midlertidig, og trinnet vil vises i instrumentpanelet.

Paddle/girskift-retardasjonshendelen vil avbryte automatisk, og lampen for paddle/girskift-retardasjonshendelen på måleren vil forsvinne når du kjører ved en konstant hastighet eller reduserer farten nesten til stopp.

**■ Når girspaken er i D og kjøremodusen er **SPORT****

Hvis du velger **SPORT**-modus, øker retardasjonen, og trinnet sammen med **M** vises.

Når du vil avbryte paddle/girskift-retardasjonshendelen, veksler du ut av **SPORT**-modus.

Lampen for paddle/girskift-retardasjonshendelen forsvinner når den avbrytes.

**■ Når girspaken er i B**

Hvis du flytter girspaken til B, øker retardasjonen, og trinnet sammen med **M** vises.

Når du vil avbryte paddle/girskift-retardasjonshendelen, skifter du gir til D og veksler ut av **SPORT**-modus. Lampen for paddle/girskift-retardasjonshendelen forsvinner når den avbrytes.

### ■ Vanlige operasjoner

Slik velger du de ulike retardasjonstrinnene:

- Trekk + velgeren bakover (høyre side) for å redusere retardasjonstrinnet.
- Trekk - velgeren bakover (venstre side) for å øke retardasjonstrinnet.

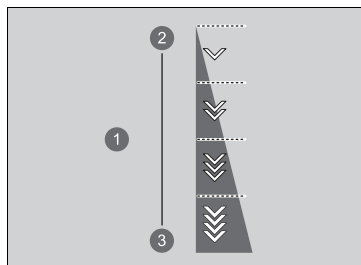

- ① Retardasjonstrinn
- ② Redusere
- ③ Øke

Hver betjening av retardasjonsvelgerhendlene utgjør en ettrinnsending av retardasjonen.

- Retardasjonstrinnet endres kanskje ikke hvis du trekker i velgerhendelen og holder den tilbake.

## ECON-modus\*

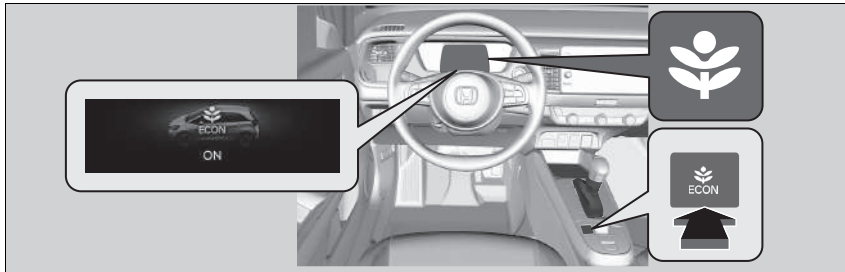

**ECON**-knappen slår **ECON**-modusen på og av.

**ECON**-modusen hjelper deg til å forbedre drivstofforbruket ved å justere ytelsen til klimaanlegget og responsen til gasspedalen.

Trykk på **ECON**-knappen når effektmodus er PÅ, for å slå **ECON**-modus på og av.

### »ECON-modus\*

Når bilen er i **ECON**-modus, har klimaanlegget større temperaturvariasjoner.

Modusen kan kanskje ikke endres under enkelte kjøreforhold.

Hvis det er en feil i kjøretøysystemet, vises den følgende meldingen også på skjermbildet, og du kan ikke velge en annen modus.



\* Ikke tilgjengelig på alle modeller

## Kjøretøyets akustiske varselsystem

---

Varsler fotgjengere når et kjøretøy bare går på elektrisitet og nærmer seg i en hastighet på rundt 25 km/t eller lavere.

## Bryter for kjøremodus\*

Trykk på **DRIVE MODE**-bryteren for å velge riktig modus. Valgte modus vises på skjermbildet.

### ■ Valg av kjøremodus

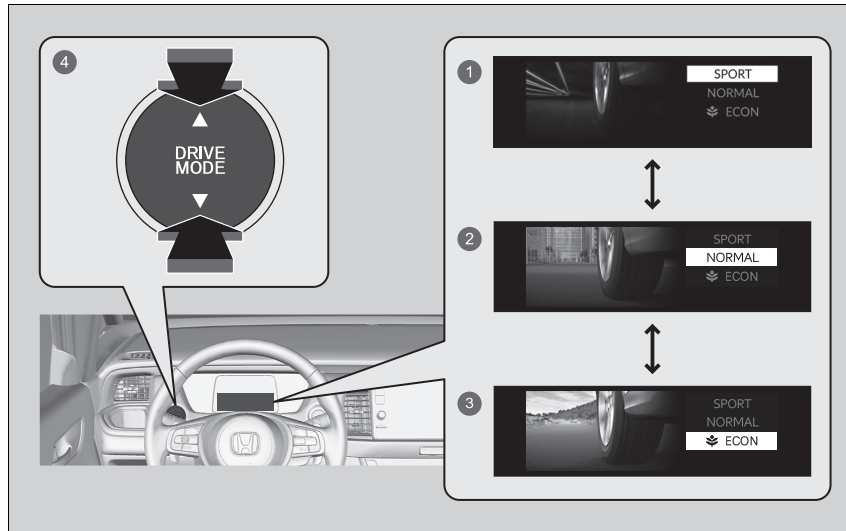

- ① **SPORT**-modus
- ② **NORMAL**-modus
- ③ **ECON**-modus
- ④ **DRIVE MODE**-bryter

### ⌘ Bryter for kjøremodus\*

Modusen kan kanskje ikke endres under enkelte kjøreforhold.

Hvis det er en feil i kjøretøysystemet, vises den følgende meldingen også på skjermbildet, og du kan ikke velge en annen modus.



\* Ikke tilgjengelig på alle modeller

## ■ SPORT-modus

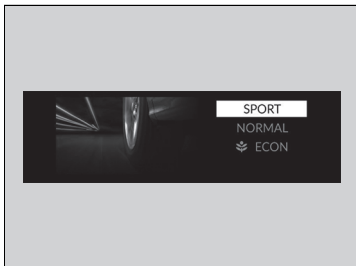

Denne modusen forbedrer responsen på det føreren foretar seg.

## ■ NORMAL-modus



Denne modusen optimaliserer balansen mellom funksjon og komfort.



## ECON-modus



Dette legger til rette for drivstoffeffektiv kjøring.

## Modus for neste oppstart

Modus for neste oppstart lagres i henhold til det følgende diagrammet.

Siste kjøremodus	Neste kjøremodus
<b>ECON</b> -modus	<b>ECON</b> -modus
<b>NORMAL</b> -modus	<b>NORMAL</b> -modus
<b>SPORT</b> -modus	<b>NORMAL</b> -modus

## »ECON-modus

I **ECON**-modus vil klimaanlegget være mindre effektivt, og kjøretøyet vil akselerere saktere.

## Justerbar fartsbegrenser

Dette systemet gjør det mulig å stille inn en maksimal hastighet som ikke kan overskrides selv om du trår på gasspedalen.

Bilens fartsbegrensing kan stilles inn fra omtrent 30 km/t til omtrent 250 km/t.

Slik brukes den

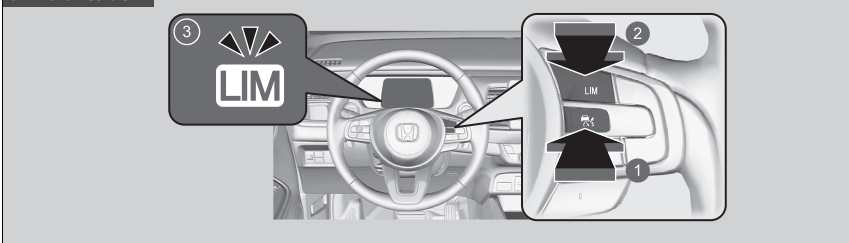

- 1 Trykk på -knappen på rattet.
- 2 Hvis en annen lampe tennes, trykker du på **LIM**-knappen for å skifte til justerbar fartsbegrenser.
- 3 **Indikatorlampen for justerbar fartsbegrenser (hvit) er på i måleren.** Justerbar fartsbegrenser er klar til bruk.

►► Justerbar fartsbegrenser

### ⚠ ADVARSEL

Justerbar fartsbegrenser har begrensninger. Det er alltid ditt ansvar å justere kjøretøyets hastighet slik at gjeldende fartsbegrensning overholdes og bilen driftes sikkert.

### ⚠ ADVARSEL

Ikke trykk ned gasspedalen mer enn nødvendig. Hold gasspedalen i en passende posisjon, avhengig av kjørehastigheten.

Den justerbare fartsbegrenseren kan kanskje ikke holde den innstilte fartsbegrensingen ved kjøring i nedoverbakke, spesielt hvis du har med tung last eller sleper en tilhenger\*. Hvis dette skjer, må farten reduseres ved å trå på bremsepedalen.

Når den justerbare fartsbegrenseren ikke skal brukes:

Slå av den justerbare fartsbegrenseren ved å trykke på -knappen.

Du kan ikke bruke den justerbare fartsbegrenseren og systemene under samtidig.

- Adaptiv cruisekontroll (ACC) med Low Speed Follow
- Intelligent fartsbegrenser

## ■ Slik stiller du inn fartsbegrenseren

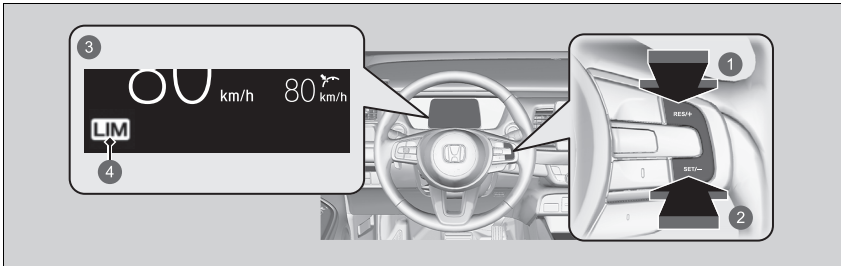

- ① **RES/+**-knapp
- ② **SET/-**-knapp
- ③ På når den justerbare fartsbegrenseren er innstilt.
- ④ Lampe for justerbar fartsbegrenser (grønn)

- Fjern foten fra pedalen og trykk på **SET/-**-knappen når du har nådd ønsket hastighet. Idet du slipper **SET/-**-knappen, fastsettes fartsbegrensningen, og den justerbare fartsbegrenseren er innstilt. Fartsbegrensningen vises.
- Du kan stille inn den tidligere innstilte fartsbegrensningen ved å trykke på **RES/+**-knappen.

## ► Slik stiller du inn fartsbegrenseren

Hvis du stiller inn fartsbegrensningen ved kjøring ved mindre enn 30 km/t, vil fartsbegrensningen settes til 30 km/t.

### Modeller uten kupélysbytter foran

Lydsignalet høres, og den viste fartsbegrensningen blinker, hvis bilens hastighet overskrider grensen med 3 km/t eller mer i en bratt nedoverbakke.

Den justerbare fartsbegrenseren angis til den nåværende hastigheten hvis den er høyere enn den tidligere angitte fartsbegrensningen når du trykker på **RES/+**-knappen.

Du kan veksle den viste innstilte kjørehastigheten mellom km/t og mph på skjermbildet eller lyd-/informasjonsskjermbildet.

► **Endre enheter** S. 159

► **Funksjoner som kan tilpasses** S. 298

## ■ Slik justerer du fartsbegrensingen

Øk eller reduser kjørehastigheten ved hjelp av **RES/+**- eller **SET/-**-knappen på rattet.

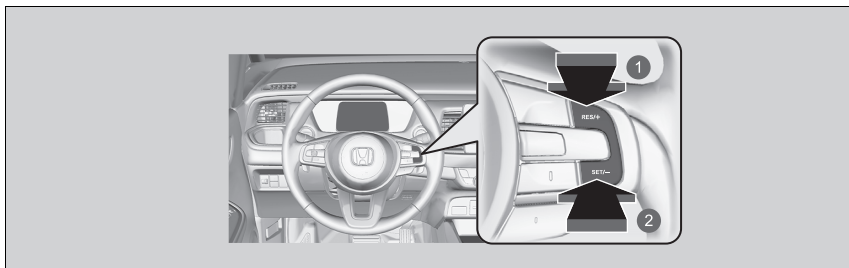

- 1 Slik øker du hastigheten
- 2 Slik reduserer du hastigheten

- Hver gang du trykker på knappen, økes eller reduseres fartsbegrensningen med ca. 1 km/t.
- Hvis du holder knappen trykket inn, økes eller reduseres fartsbegrensningen i trinn på 10 km/t hvert halve sekund til systemgrensen er nådd.
- Kjøretøyet kan komme til å øke eller senke farten til innstilt hastighet er nådd.

## ■ Midlertidig overskridelse av fartsbegrensingen

Fartsbegrensingen kan overskrides ved å trå gasspedalen helt inn.

- Den viste fartsbegrensingen blinker.
- Lydsignalet lyder når fartsgrensen er overskredet.

### ⊗ Midlertidig overskridelse av fartsbegrensingen

Lydsignalet lyder når kjørehastigheten blir høyere enn den innstilte fartsgrensen med gasspedalen trådd helt inn.

Den justerbare fartsbegrenseren begynner å virke igjen når kjørehastigheten blir lavere enn den innstilte hastigheten.

## ■ Slik avbryter du

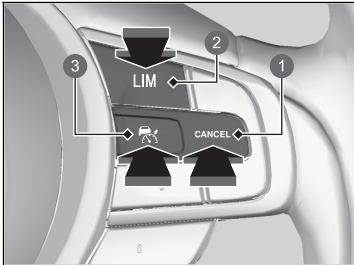

- ① CANCEL-knapp
- ② LIM-knapp
- ③ RES/+-knapp

Gjør ett av følgende for å avbryte den justerbare fartsbegrenseren:

- Trykk på **CANCEL**-knappen.
- Trykk på -knappen.
- Trykk på **LIM**-knappen.

## ► Slik avbryter du

Den justerbare fartsbegrenseren endres til adaptiv cruisekontroll (ACC) med Low Speed Follow eller intelligent fartsbegrenser hvis **LIM**-knappen trykkes inn.

Gjenoppta den tidligere innstilte hastigheten:

Trykk på **CANCEL**-knappen for å vise den tidligere angitte hastigheten (grå), og trykk på **RES/+**-knappen for å gjenoppta den tidligere angitte hastigheten. Hvis du kjører med en hastighet som er raskere enn den tidligere angitte hastigheten (grå), stilles den justerbare fartsbegrenseren til den gjeldende hastigheten ved å trykke på **RES/+**-knappen.

Hvis du trykker på **RES/+**-knappen når det ikke vises noen tidligere innstilt hastighet (i grått), vil hastigheten bli satt til bilens gjeldende hastighet.

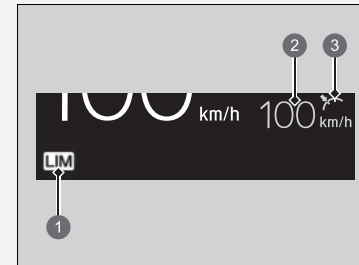

- ① Lampe for justerbar fartsbegrenser (hvit)
- ② Tidligere innstilt hastighet (grå)
- ③ Innstillingsstatus (grå)

► Slik avbryter du

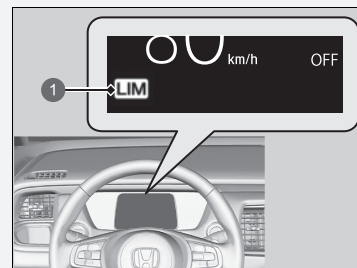

- 1 Lampe for justerbar fartsbegrenser (hvit)

Hvis det foreligger et problem i systemet når du bruker den justerbare fartsbegrenseren, høres lydsignalet, og **OFF** lyser. Den justerbare fartsbegrenseren slås av.

## Intelligent fartsbegrener

Setter fartsbegrensningen automatisk til fartsgrensen oppdaget av trafikkskiltgjenkjenningen. Og fartsgrensen kan ikke overskrides selv om du trykker ned gasspedalen. Hvis du trår gasspedalen helt ned, kan fartsgrensen overskrides.

📄 Trafikkskiltgjenkjenning (TSR) S. 461

### Intelligent fartsbegrener

#### ⚠ ADVARSEL

Intelligent fartsbegrener har begrensninger. Intelligent fartsbegrener kan sette seg selv til høyere eller lavere hastighet enn den faktiske fartsgrensen, eller vil kanskje ikke fungere, spesielt hvis systemet for trafikkskiltgjenkjenning ikke fungerer som det skal, eller det ikke er noen fartsgrenseskilt. Det er alltid ditt ansvar å justere hastigheten slik at gjeldende fartsgrense overholdes, og bilen kjøres sikkert.

Avhengig av hvor mye gasspedalen trås ned, vil bilen akselerere til den når hastigheten som identifiseres av systemet for trafikkskiltgjenkjenning.

Slik brukes den

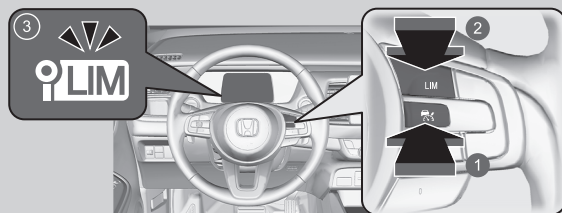

- 1 Trykk på -knappen på rattet.
- 2 Hvis en annen lampe tennes, trykker du på **LIM**-knappen for å endre til den intelligente fartsbegrenseren.
- 3 **Indikatorlampen for intelligent fartsbegrenser (hvit) er på i måleren.**  
Intelligent fartsbegrenser er klar til bruk.

## ► Intelligent fartsbegrenser

Systemet er konstruert for å oppdage skilt som følger standardene i Wien-konvensjonen. Det er ikke sikkert alle skilt oppdages, men ingen skilt som står ved veien, må ignoreres. Systemet virker ikke på trafikkskilt i alle land du reiser til, eller i alle situasjoner.

► **Trafikkskiltgjenkjenning (TSR)** S. 461

Hvis den intelligente fartsbegrenseren er satt til feil fartsgrænse, kan du prøve ett av følgende alternativer:

Slik avbryter du

- Trykk på **CANCEL**-knappen.

- Trykk på -knappen.
- Trykk på **LIM**-knappen.

Slik overstiger du fartsgrænse midlertidig

- Trykk gasspedalen helt ned.

Den intelligente fartsbegrenseren kan kanskje ikke holde den innstilte fartsbegrensingen ved kjøring i nedoverbakke, spesielt hvis du har med tung last eller sleper en tilhenger\*. Hvis dette skjer, må farten reduseres ved å trå på bremsepedalen.

Når du ikke bruker den intelligente fartsbegrenseren, slår du av den intelligente fartsbegrenseren ved å trykke på -knappen.

Du kan ikke bruke den intelligente fartsbegrenseren og adaptiv cruisekontroll (ACC) med Low Speed Follow eller den justerbare fartsbegrenseren samtidig.



## ■ Slik stiller du inn fartsbegrenseren

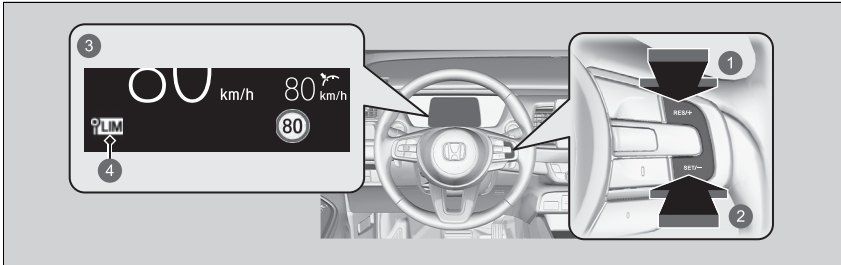

- 1 **RES/+**-knapp
  - 2 **SET/--**-knapp
  - 3 På når den intelligente fartsbegrenseren er satt til fartsgrensen som trafikkskiltgjenkjenningen oppdager.
  - 4 Lampe for intelligent fartsbegrenser (grønn)
- Straks du slipper **SET/--**-knappen eller **RES/+**-knappen, er den intelligente fartsbegrenseren satt til fartsgrensen som trafikkskiltgjenkjenningen oppdager. Fartsbegrensningen vises.

\*1: Modeller uten kupélysbytter foran

## ► Intelligent fartsbegrenser

Ikke bruk den intelligente fartsbegrenseren i områder med enheter som er annerledes enn visningsenheten til den intelligente fartsbegrenseren.

Endre den viste målingen av den innstilte kjørehastigheten til de samme enhetene som kjøreområdene.

► **Endre enheter** S. 159

► **Funksjoner som kan tilpasses** S. 298

## ► Slik stiller du inn fartsbegrenseren

Hvis du setter på den intelligente fartsbegrenseren når fartsgrensen som trafikkskiltgjenkjenningen oppdager, er lavere enn 30 km/t, kan det hende at funksjonene for fartsbegrensning og varsling\*1 skiftes til pause.

Hvis kjørehastigheten er høyere enn fartsgrensen som trafikkskiltgjenkjenningen oppdager, vil kjøretøyets hastighet senkes til fartsgrensen eller lavere. Om nødvendig må farten reduseres ved å trykke ned bremsepedalen.

**Modeller uten kupélysbytter foran**

Lydsignalet låter også, og den viste fartsgrensen blinker hvis kjørehastigheten overskrider grensen med 3 km/t eller mer.

### ■ Trafikkskiltgjerkjenningen oppdager det nye fartsgrenseskiltet

Den intelligente fartsbegrenseren er satt til fartsgrensen som trafikkskiltgjerkjenningen oppdager.

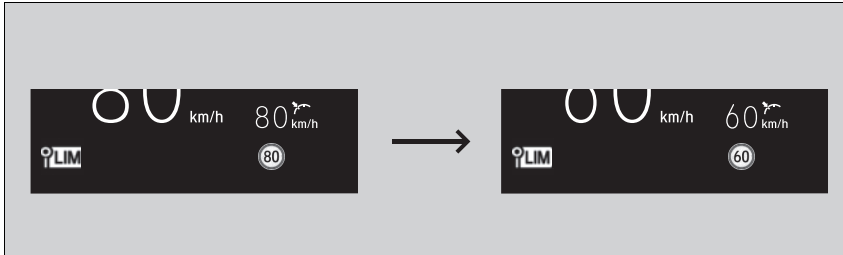

### ■ Funksjonene for fartsbegrensning og varsling\*1 kan skifte til pause hvis det ikke er noe fartsgrenseskilt på skjermen til trafikkskiltgjerkjenningen i følgende tilfeller:

- Slutten på en fartsgrensesone eller annen angitt grense oppdages.
- Kjøretøyet kjører inn på / ut av en motorvei.
- Du svinger med blinklyset på for å endre kjøreretning i et veikryss.

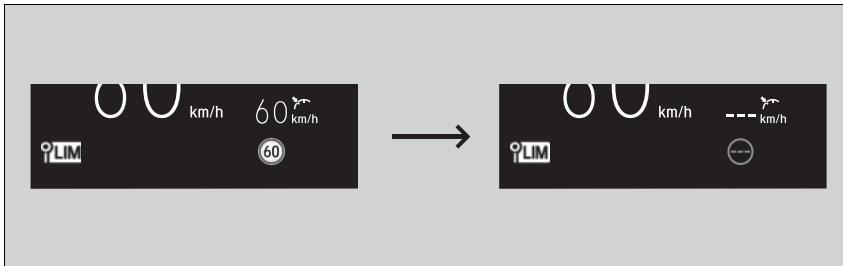

\*1 : Modeller uten kupélysbytter foran

### ► Slik stiller du inn fartsbegrenseren

Den intelligente fartsbegrenseren kan også skifte til pause når trafikkskiltgjerkjenningen bare oppdager ekstra fartsgrenseskilt.

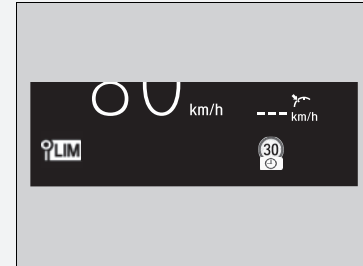

■ **Når trafikkskiltgjenkjenningen oppdager fartsgrenseskiltet mens den intelligente fartsbegrenseren er i pause**

Funksjonene for fartsbegrensning og varsel settes i gang igjen automatisk.

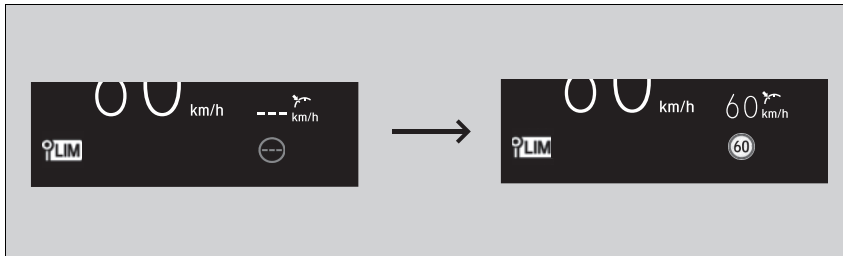

**Modeller uten kupélysbytter foran**

■ **Når trafikkskiltgjenkjenningen ikke oppdager fartsgrenseskiltet mens den intelligente fartsbegrenseren er i aktivert**

Når du kjører og trafikkskiltgjenkjenningen ikke oppdager noen fartsgrenseskilt, vil kanskje trafikkskiltgjenkjenningen ikke vise noen fartsgrense.

Men funksjonene for intelligent fartsbegrensning fortsetter.

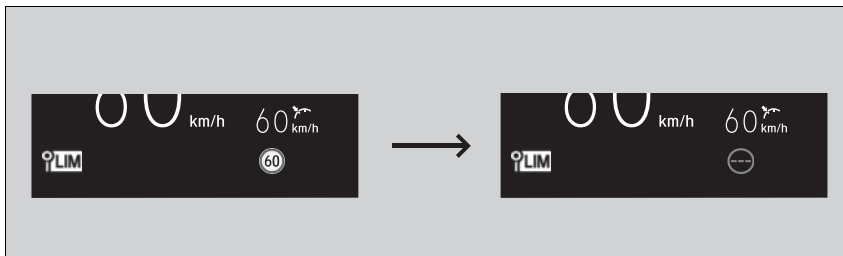

Modeller uten kupélysbytter foran

## ■ Slik justerer du fartsbegrensingen

Øk eller reduser kjørehastigheten ved hjelp av **RES/+**- eller **SET/-**-knappen på rattet.

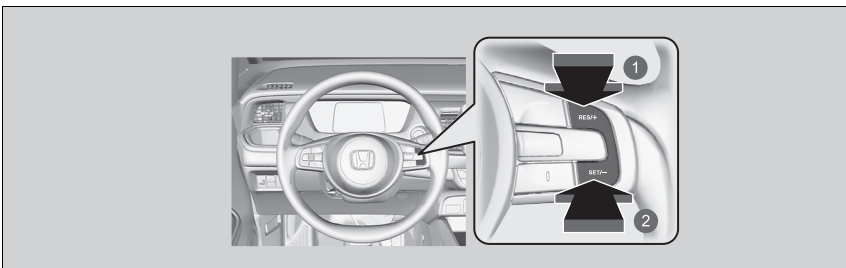

- 1 Slik øker du hastigheten
- 2 Slik reduserer du hastigheten

- Hver gang du trykker på knappen, økes eller reduseres fartsgrensen med ca. 1 km/t.
- Du kan øke fartsgrensen med opptil +10 km/t på grunnlag av fartsgrensen som trafikkskiltgjenkjenningen oppdager.
- Du kan redusere fartsgrensen med opptil -10 km/t på grunnlag av fartsgrensen som trafikkskiltgjenkjenningen oppdager.
- Du kan akselerere til den innstilte hastigheten er nådd. Hvis kjørehastigheten er høyere enn fartsgrensen som systemet for trafikkskiltgjenkjenning registrerer, vil kjøretøyets hastighet senkes til fartsgrensen.

## ☒ Slik justerer du fartsbegrensingen

En negativ eller positiv forskyvning i forhold til fartsbegrensningen vil tilbakestilles automatisk når trafikkskilt-gjenkjenningen registrerer nye fartsgrenseskilt.

Du kan ikke redusere fartsgrensen til lavere enn 30 km/t.

## ■ Midlertidig overskridelse av fartsbegrensingen

Fartsbegrensningen kan overskrides ved å trykke gasspedalen helt inn.

- Den viste fartsbegrensningen blinker.
- Lydsignalet lyder når fartsgrensen er overskredet.

## ■ Slik avbryter du

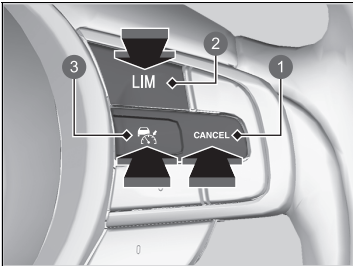

- ① CANCEL-knapp
- ② LIM-knapp
- ③ -knapp

Gjør ett av følgende for å avbryte den intelligente fartsbegrenseren:

- Trykk på **CANCEL**-knappen.
- Trykk på -knappen.
- Trykk på **LIM**-knappen.

## ► Midlertidig overskridelse av fartsbegrensingen

Lydsignalet lyder når kjørehastigheten blir høyere enn den innstilte fartsgrensen med gasspedalen trådd helt inn.

Den justerbare fartsbegrenseren begynner å virke igjen når kjørehastigheten blir lavere enn den innstilte hastighetsgrensen.

## ► Slik avbryter du

Den intelligente fartsbegrenseren endres til adaptiv cruisekontroll (ACC) med Low Speed Follow eller justerbar fartsbegrenser hvis **LIM**-knappen trykkes inn.

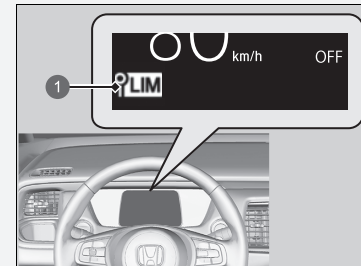

- ① Lampe for intelligent fartsbegrenser (hvit)

Hvis det foreligger et problem i systemet eller trafikkskiltgjenkjenningen når du bruker den intelligente fartsbegrenseren, låter lydsignalet, og **AV** tennes. Den intelligente fartsbegrenseren slås av.

► Trafikkskiltgjenkjenning (TSR) S. 461

## Kjøretøystabiliseringsystem (VSA)

VSA bidrar til å stabilisere bilen i kurver hvis bilen svinger mer eller mindre enn det som var beregnet. Det hjelper også til med å opprettholde friksjonen på glatt underlag. Dette gjøres ved å regulere motorenes utgangseffekt og aktivere bremsene selektivt.

### Betjene VSA

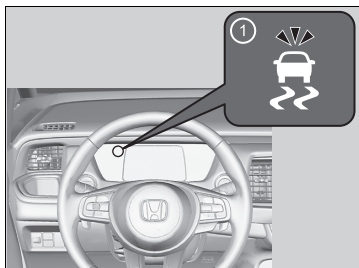

1 VSA-systemlampe

Når VSA aktiveres, vil du kunne merke at bensinmotoren og den elektriske motoren ikke reagerer på gasspedalen. Du vil også kunne legge merke til støy fra det hydrauliske bremsesystemet. Du vil også se at lampen blinker.

### ► Kjøretøystabiliseringsystem (VSA)

VSA fungerer kanskje ikke som det skal hvis dekktype og -størrelse er blandet. Sørg for at du bruker dekk av samme størrelse og type, og at lufttrykket er som spesifisert.

Hvis VSA-systemlampen tennes og forblir på under kjøring, kan det være et problem med systemet. Selv om dette ikke nødvendigvis har innvirkning på normal kjøring, må du få bilen kontrollert av en forhandler med en gang.

VSA kan ikke forbedre stabiliteten i alle kjøresituasjoner og styrer ikke hele bremsesystemet. Du må fortsatt kjøre og svinge med hastigheter som passer for forholdene og alltid la det være tilstrekkelig sikkerhetsmargin.

Hovedfunksjonen til VSA-systemet kalles vanligvis elektronisk stabilitetskontroll (ESC). Systemet inkluderer også en antispinnfunksjon.

Lampene for adaptiv cruisekontroll (ACC) med Low Speed Follow, kjøretøystabiliseringsystem (VSA), kjøretøystabiliseringsystem (VSA) **OFF**, varselsystem for lav/feil dekktrykk, veiavkjørselbegrensning og sikkerhetsstøtte kan begynne å lyse oransje sammen med en melding på måleren når du setter effektmodusen til PÅ etter at 12-voltsbatteriet er koblet til.

Kjør en kort strekning i mer enn 20 km/t. Hver lampe skal slukke. Hvis de ikke gjør det, må kjøretøyet kontrolleres av en forhandler.

## VSA på og av

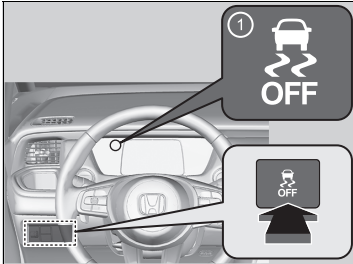

1 VSA OFF-lampe

Denne knappen finnes på kontrollpanelet på førersiden. Hold knappen inne til du hører et lydsignal for delvis deaktivering av VSA-funksjonaliteten.

Bilens bremsing og svingeegenskaper vil være normale, men funksjonen for trekkraftkontroll vil være mindre effektiv.

Du slår VSA-funksjonalitet på igjen ved å holde -knappen inne til du hører et lydsignal.

VSA slås på hver gang du slår på strømsystemet, selv om du slo det av sist du brukte kjøretøyet.

## Kjøretøystabiliseringssystem (VSA)

Under visse uvanlige forhold, for eksempel hvis bilen blir sittende fast i leire eller nysnø, kan det være lettere å få den fri hvis VSA er midlertidig avslått.

Når du trykker på -knappen, blir antispinnfunksjonen mindre effektiv. Dette gjør at hjulene kan spinne mer fritt ved lav hastighet. Du bør kun forsøke å få fri bilen med VSA av hvis du ikke er i stand til å få den fri når VSA er på.

Husk å slå VSA på igjen umiddelbart etter at du har fått bilen fri. Vi anbefaler ikke at du kjører med VSA-systemet slått av.

Det kan hende at du hører en motorlyd fra motorrommet mens det utføres systemkontroller øyeblikkelig etter at du har slått strømsystemet på eller mens du kjører. Dette er normalt.

## Agile Handling Assist

Bremses lett på forhjulene etter behov når du dreier rattet og bidrar til å opprettholde bilens stabilitet og ytelse ved kjøring i svinger.

### Agile Handling Assist

Agile Handling Assist kan ikke forbedre stabiliteten i alle kjøresituasjoner. Du må fortsatt kjøre og svinge med hastigheter som passer for forholdene og alltid la det være tilstrekkelig sikkerhetsmargin.

Hvis VSA-systemlampen tennes og blir stående på mens du kjører, aktiveres ikke Agile Handling Assist.

Du kan høre noe støy fra motorrommet mens agile handling assist er i drift. Dette er normalt.



## Indikator for feil dekktrykk

I stedet for direkte trykkmåling i hvert hjul overvåker varslingssystemet for feil dekktrykk i dette kjøretøyet rulleradiusen og rotasjonsegenskapene til hvert hjul og dekk mens du kjører, for å avgjøre om ett eller flere dekk har svært lavt trykk.

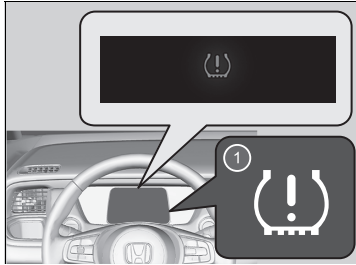

- 1 Lampe for lavt dekktrykk / varslingssystem for feil dekktrykk

Dette vil føre til at lampen for varselsystem for lavt/feil dekktrykk tennes, og det vises en melding på måleren.

### Indikator for feil dekktrykk

Systemet overvåker ikke dekkene ved kjøring i lav hastighet.

Forhold som for eksempel lav omgivelsestemperatur og endring i høyde over havet kan innvirke på dekktrykket og gjøre at lampen for lavt dekktrykk / varslingssystemet for feil dekktrykk tennes.

Dekkktrykk kontrollert og pumpet opp i:

- varmt vær, kan få lavt dekktrykk i kaldt vær
- kaldt vær kan få høyt dekktrykk i varmt vær

Lampen for lavt/feil dekktrykk tennes ikke som et resultat av for høyt trykk.

Varslingssystemet for feil dekktrykk fungerer kanskje ikke som det skal, hvis dekktype og -størrelse er blandet.

Sørg for at du bruker dekk av samme størrelse og type.

➤ **Kontrollere og vedlikeholde dekk** s. 543

Lampene for adaptiv cruisekontroll (ACC) med Low Speed Follow, kjøretøystabiliseringsystem (VSA), kjøretøystabiliseringsystem (VSA) **OFF**, varselsystem for lavt/feil dekktrykk, veiavkjørselbegrensning og sikkerhetsstøtte kan begynne å lyse oransje sammen med en melding på måleren når du setter effektmodusen til PÅ etter at 12-voltsbatteriet er koblet til.

Kjør en kort strekning i mer enn 20 km/t. Hver lampe skal slukke. Hvis de ikke gjør det, må kjøretøyet kontrolleres av en forhandler.

## ■ Kalibrering av varslingssystemet for lavt dekktrykk

Du må starte kalibrering av varslingssystemet for feil dekktrykk hver gang du:

- justerer trykket i ett eller flere dekk
- roterer dekkene
- skifter ett eller flere dekk

Før kalibrering av varslingssystemet for lavt dekktrykk:

- Still inn det kalde dekktrykket i alle fire dekk.

📖 **Kontroll av dekk** S. 543

Sørg for at:

- Kjøretøyet står helt i ro.
- Girkassen er i **P**.
- Tenningen er satt til PÅ.

## 📖 Indikator for feil dekktrykk

Lampen for lavt dekktrykk / varslingssystemet for feil dekktrykk kan tennes med en forsikelse eller vil kanskje ikke tennes i det hele tatt når:

- Du akselererer, bremser opp eller dreier rattet raskt.
- Du kjører på snødekte eller glatte veier.
- Det brukes hjulkjettinger.
- Dekkene mister lufttrykket raskt.

Lampen for lavt dekktrykk / varslingssystemet for lavt dekktrykk kan tennes under følgende forhold:

- Det er en tyngre og ujevn last på dekkene, som for eksempel ved sleping av en tilhenger\*, i forhold til hvordan det var under kalibrering.
- Det brukes hjulkjettinger.

## 📖 Kalibrering av varslingssystemet for lavt dekktrykk

Kalibreringsprosessen krever omtrent 30 minutter samlet kjøring ved hastigheter mellom 40 og 100 km/t.

Hvis effektmodusen settes til på i denne perioden og bilen ikke flyttes innen 45 sekunder, vil du kunne se at lampen for feil dekktrykk lyser en kort stund. Dette er normalt og angir at kalibreringsprosessen ikke er fullført ennå.

Hvis hjulkjettingene er montert, må du ta dem av før du kalibrerer varslingssystemet for feil dekktrykk.

Hvis lampen for lavt dekktrykk / varslingssystemet for lavt dekktrykk tennes selv når de vanlige dekkene er montert og har de spesifiserte dekktrykkene, må du få bilen kontrollert av en forhandler.

Vi anbefaler at dekkene skiftes ut med samme merke, modell og størrelse som originalene. Kontakt en forhandler hvis du ønsker flere opplysninger.

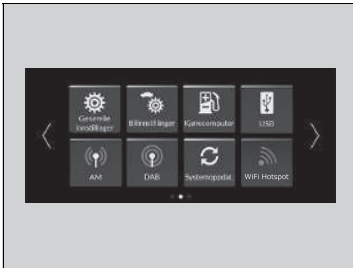

Gjør følgende når du kalibrerer indikator for feil dekktrykk.

► **Funksjoner som kan tilpasses** S. 298

1. Sett effektmodusen til PÅ.
2. Trykk på -knappen.
3. Velg **Bilinnstillinger**.
4. Velg **Indikator for feil dekktrykk**.



5. Velg **Kalibrer** eller **Avbryt**.

- Hvis meldingen **Kalibrering kunne ikke starte**, vises, gjentar du trinn 5.
- Kalibreringsprosessen fullføres automatisk.

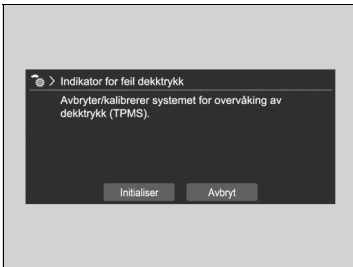

## System for blindsonervarsling (BSI)\*

Er utformet for å oppdage kjøretøy som kommer innenfor varslingsområdet på siden av kjøretøyet, spesielt i områder som er vanskeligere å se og som vanligvis kalles blindsoner. Hvis systemet oppdager kjøretøy som nærmer seg bakfra i tilstøtende kjørefiler, vil den tilhørende lampen tennes i noen få sekunder og hjelpe til når du endrer kjørefil.

### System for blindsonervarsling (BSI)\*

#### **⚠ ADVARSEL**

Hvis du ikke verifiserer visuelt at det er sikkert å skifte kjørefelt, kan det føre til en kollisjon og alvorlig personskade eller død.



Ikke stol bare på blindsonervarslingen når du skifter kjørefelt.

Se alltid etter andre kjøretøy i speilene på hver side av kjøretøyet ditt og bak deg, før du endrer kjørefelt.

#### **Viktig om sikkerhet**

Blindsonervarsling (BSI) har begrensninger, i likhet med alle assistansesystemer. For stor tillit til blindsonervarsling (BSI) kan føre til en kollisjon.

Systemet er bare ment å gjøre det mer praktisk for deg. Selv om en gjenstand er innenfor varslingssonen, kan følgende situasjoner oppstå.

- Det kan skje at varsellampen for blindsonervarsling (BSI) ikke tennes på grunn av hindringer (sprut osv.), selv når  MID ikke vises.
- Varsellampen for systemet for blindsonervarsling kan tennes selv når -meldingen vises.

### ■ Slik fungerer systemet

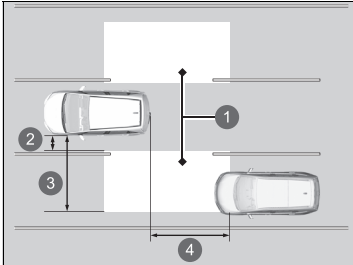

- ① Varslingszone
- ② Ca. 0,5 m
- ③ Ca. 3 m
- ④ Ca. 3 m

- Radarsensorene oppdager et kjøretøy i varselsonen når du kjører i 20 km/t eller raskere.
- Radarsensorene: under bakre støtfangerhjørner

### ☒ System for blindsonvarsling (BSI)\*

Det kan skje at varselampen for blindsonvarsling (BSI) ikke tennes under følgende betingelser:

- Et kjøretøy oppholder seg ikke i varselsonen i mer enn i to sekunder.
- Et kjøretøy er parkert i et sidefelt.
- Hastighetsdifferansen mellom kjøretøyet ditt og kjøretøyet du passerer er større enn 10 km/t.
- En gjenstand som ikke oppdages av radarsensorene nærmer seg eller passerer kjøretøyet ditt.
- Kjøretøyet i det tilstøtende kjørefeltet er en motorsykkel eller et annet lite kjøretøy.

### Modeller med kupélysbytter foran

Slå systemet av når du sleper en tilhenger. Systemet fungerer kanskje ikke som det skal under følgende forhold:

- Den ekstra tyngden vipper kjøretøyet og endrer radardekningen.
- Tilhengeren selv kan registreres av radarsensorene, noe som gjør at varselampene for blindsonvarsling (BSI) tennes.

\* Ikke tilgjengelig på alle modeller

## ■ Hvis systemet oppdager et kjøretøy

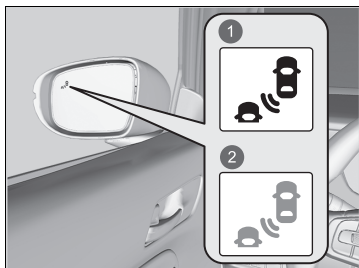

- 1 Aktiveres
- 2 Blinker

Varsellampe for blindsonerinformasjon:  
Plassert på de utvendige sidespeilene på begge sider.

### Tennes i følgende tilfeller:

- Et kjøretøy kommer inn i varslingssonen bakfra for å kjøre forbi deg med en hastighetsdifferanse på under 50 km/t i forhold til ditt kjøretøy.
- Du kjører forbi et kjøretøy med en hastighetsdifferanse på under 20 km/t.

### Lys- og lydssignal aktiveres i følgende tilfeller:

Du flytter blinklysspaken i den retningen hvor kjøretøyet er oppdaget. Lydsignalet høres tre ganger.

## ►► System for blindsonervarsling (BSI)\*

Systemet for blindsonervarsling (BSI) kan påvirkes negativt i følgende tilfeller:

- Du svinger i et veikryss.
- Gjenstander (rekkverk, stolper, trær osv.) oppdages.
- En gjenstand som ikke reflekterer radiobølger godt, som en motorsykkel, er i varslingssonen.
- Du kjører på en svingete vei.
- Et kjøretøy beveger seg fra et kjørefelt lang unna til et tilstøtende kjørefelt.
- Systemet fanger opp ekstern elektrisk interferens.
- Støtfangeren bak eller sensorene er feilreparert eller støtfangeren bak er deformert.
- Sensorenes retning har blitt endret.
- Været er dårlig (regn, snø og tåke).
- Du kjører på dårlig vei.
- Du gjør en krapp sving som vipper bilen.

For riktig bruk av blindsonervarsling (BSI):

- Hold alltid de bakre støtfangerhjørnene rene.
- Dekk ikke til bakre støtfangerhjørner med etiketter eller klistremærker av noe slag.
- Ta kjøretøyet med til en forhandler hvis hjørnene på bakre støtfanger eller radarsensorene må repareres eller hjørnene på bakre støtfanger er alvorlig skadet.

## ■ Blindsonerinformasjon på og av

Du kan slå systemet på og av ved bruk av skjermbildet.

- **Endring av skjermvisning** S. 143
- **Sikkerhetsstøtte** S. 158

Blindsonerinformasjon vil forbli på den tidligere valgte på- eller av-innstillingen hver gang du slår på strømsystemet.

## ☒ System for blindsonervarsling (BSI)\*

Du kan endre innstillingen for blindsonerinformasjon.

- **Funksjoner som kan tilpasses** S. 298

\* Ikke tilgjengelig på alle modeller

## Høyspenningsbatteri

Høyspenningsbatteriet lades gradvis ut selv om kjøretøyet ikke er i bruk. Hvis kjøretøyet står parkert over en lang periode, vil batteriladenivået bli lavt. Lange perioder med lav ladestatus vil forkorte batteriets levetid. Kjør i minst 30 minutter hver tredje måned for å opprettholde batteriets ladestatus.

Svært høye temperaturer kan påvirke batteriets levetid. Du kan minimere effekten ved å parkere kjøretøyet i skyggen om sommeren.

### ⌘ Høyspenningsbatteri

Pass på at høyspenningsbatteriet ikke blir tappet for mye. Hvis batterinivået nærmer seg null, blir det umulig å starte strømsystemet.



Hjelper med funksjoner som akselerasjon, bremsing og styring for å redusere belastningen på føreren, samt unngå eller redusere alvorlighetsgraden av kollisjoner.

Honda SENSING har følgende funksjoner.

## ■ Funksjonene som ikke krever bryterbetjening for aktivering

- Kollisjonsminimerende bremsesystem (CMBS) ➤ S. 400
- Veiavkjørselbegrensning ➤ S. 414
- Trafikkskiltgjenkjenning (TSR) ➤ S. 461
- Automatiske fjernlys ➤ S. 197
- System for blindsonervarsling (BSI)\* ➤ S. 392
- Overvåking av kryssende trafikk\* ➤ S. 491
- Parkeringssensorsystem ➤ S. 486
- Overvåking av føreroppmærksomhet ➤ S. 153

## ■ Funksjonene som krever bryterbetjening for aktivering

- Adaptiv cruisekontroll (ACC) med Low Speed Follow ➤ S. 422
- Intelligent fartsbegrenser ➤ S. 379
- Kjørefeltkontrollsystem (LKAS) ➤ S. 441
- Køassistent ➤ S. 452

\* Ikke tilgjengelig på alle modeller

## ■ Betjeningsbrytere for adaptiv cruisekontroll (ACC) med Low Speed Follow / kjørefeltassistent (LKAS) / køassistent

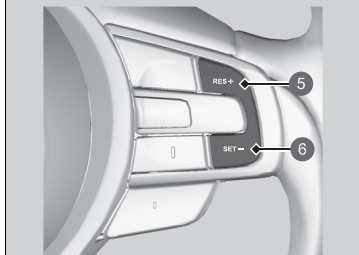
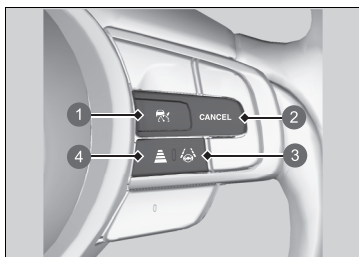

- 1 -knapp
- 2 **CANCEL**-knapp
- 3 LKAS-knapp
- 4 Intervallknapp
- 5 **RES/+**-knapp
- 6 **SET/--**-knapp

### ■ -knapp

Trykk for å aktivere standby-modus for ACC med Low Speed Follow.

Trykk eventuelt for å avbryte systemet.

### ■ **LKAS**-knapp

Trykk på for å aktivere standby-modus for LKAS og Køassistent.

Trykk eventuelt for å avbryte disse systemene.

### ■ **Intervallknapp**

Trykk for å endre følgeavstanden for ACC med Low Speed Follow.

### ■ **CANCEL**-knapp

Trykk for å avbryte ACC med Low Speed Follow.

### ■ **RES/+** og **SET/--**-knapper

Trykk for å angi eller gjenoppta ACC med Low Speed Follow eller for å justere kjørehastigheten.

## Målerinnhold

Du kan se den aktuelle statusen for ACC med Low Speed Follow, LKAS og køassistent.

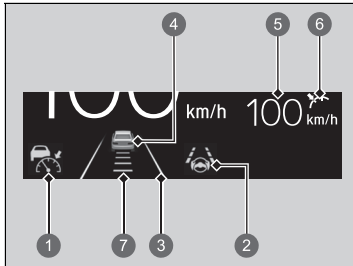

- 1 Indikerer at ACC med Low Speed Follow er klar til å bli aktivert.
  - Hvit: Systemet er i standby.
  - Grønt: Systemet er på.
  - Oransje: Det er et problem med systemet.
- 2 Indikerer at LKAS eller køassistent er klar til å bli aktivert.
  - Grønt: Systemet er på eller i standby.
  - Oransje: Det er et problem med systemet.
- 3 Indikerer at LKAS eller køassistent er aktivert, og hvis det er oppdaget kjørefeltlinjer.
  - Kjørefeltlinjer: Systemet er på.
  - Doble kjørefeltlinjer: Systemet er i standby.
- 4 Angir hvorvidt ACC med Low Speed Follow oppdaget kjøretøyet foran.
- 5 Indikerer at ACC med Low Speed Follow viser den angitte hastigheten.
  - Hvit: Angi kjørehastighet
  - Grå Tidligere angitt hastighet
- 6 Indikerer at ACC med Low Speed Follow viser innstillingsstatusen.
  - Grønt: Systemet er på.
  - Grå Systemet er ikke aktivert.
- 7 Viser den angitte kjøretøyavstanden i ACC med Low Speed Follow.

## Kollisjonsminimerende bremsesystem (CMBS)

Systemet kan hjelpe deg når det registrerer at det er fare for at bilen din kolliderer med et kjøretøy (inkludert motorsykkel) foran deg, et møtende kjøretøy, et kjøretøy som nærmer seg fra siden, en fotgjenger eller en syklist (sykkel i bevegelse). CMBS er utformet for å varsle deg når en potensiell kollisjon er oppdaget, samt til å hjelpe deg med å redusere hastigheten, unngå kollisjoner og minimere alvorsgraden av kollisjonen.

### ☒ Kollisjonsminimerende bremsesystem (CMBS)

#### **Viktig om sikkerhet**

CMBS er utformet for å redusere alvorsgraden i en uunngåelig kollisjon. Den verken hindrer kollisjon eller stopper bilen automatisk. Det er fortsatt ditt ansvar å bruke bremsepedalen og rattet korrekt i henhold til kjøreforholdene.

CMBS vil kanskje ikke bli aktivert eller vil kanskje ikke registrere et kjøretøy foran deg under følgende forhold:

☒ **Forhold og begrensninger for CMBS** S. 405

Du kan lese om håndteringsinformasjon for kameraet som er utstyrt med dette systemet.

☒ **Fremre kamera med bred visning** S. 471

Når CMBS er aktivert, fortsetter den å være aktivert selv om gasspedalen er delvis nedtrykket. Den vil imidlertid bli avbrutt hvis gasspedalen trykkes helt inn.

## ■ Slik fungerer systemet

### Når kan den brukes?

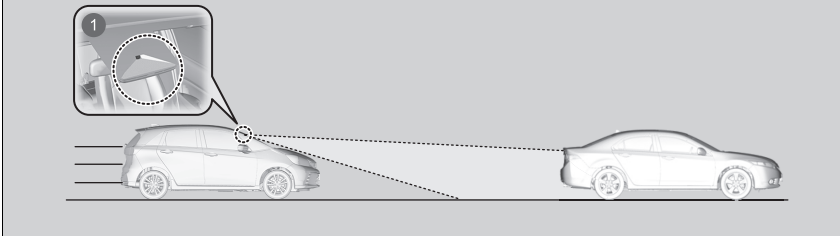

- 1 Det fremre kameraet med bred visning er plassert bak bakspeilet.

Systemet begynner å overvåke veien foran når kjørehastigheten er ca. 5 km/t eller høyere, og vil søke etter kjøretøy (inkludert motorsykler), en fotgjenger eller en sykkel i bevegelse foran deg.

CMBS aktiveres når:

- Hastighetsforskjellen mellom bilen og et annet kjøretøy (inkludert motorsykler), en fotgjenger eller en sykkel i bevegelse som er oppdaget foran deg, blir ca. 5 km/t og mer med mulighet for en kollisjon.
- Bilen kjører i ca. 30 km/t eller mindre, og det er fare for frontkollisjon med et oppdaget møtende kjøretøy (inkludert motorsykler), en fotgjenger eller en sykkel i bevegelse når du svinger til venstre<sup>\*1</sup>/høyre<sup>\*2</sup> i et veikryss.
- Bilens hastighet er ca. 100 km/t eller mindre, og systemet registrerer at det er fare for kollisjon med
  - et møtende eller stillestående kjøretøy som registreres foran deg
  - en fotgjenger eller en sykkel i bevegelse som registreres foran deg
  - et kjøretøy som nærmer seg fra siden foran deg

\*1: Modeller med venstreratt

\*2: Modeller med høyreratt

### ☒ Slik fungerer systemet

Det fremre kameraet med bred visning i CMBS er også konstruert for å oppdage fotgjengere. Denne funksjonen for fotgjengerregistrering vil imidlertid kanskje ikke aktiveres eller vil kanskje ikke registrere en fotgjenger foran deg under visse forhold. Se punktene som angir begrensningene for fotgjengerregistrering i listen.

☒ **Forhold og begrensninger for CMBS** s. 405

CMBS avbrytes når kjøretøyet stopper eller systemet avgjør at det ikke lenger er fare for kollisjon.

CMBS kan også avbrytes når en fører betjener rattet og bremse- eller gasspedalen for å unngå en kollisjon.

### ■ Når systemet aktiveres

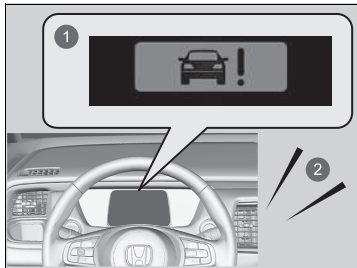

Systemet gir visuelle varsler og lydsignaler ved en mulig kollisjon og stopper hvis kollisjon unngås.

- ▶ Gjennomfør nødvendige tiltak for å hindre en kollisjon (aktivere bremses, endre kjørebane osv.)

- 1 Visuelle varslinger
- 2 Lydvarsel

Du kan endre avstanden (**Lang/Normal/Kort**) mellom kjøretøyene der systemets tidligste kollisjonsvarsel blir aktivert.

➤ **Funksjoner som kan tilpasses** S. 298

Når du har valgt **Lang**, aktiveres visuelle og hørbare varslinger ved en lengre avstand fra et kjøretøy foran deg enn i **Kort** innstilling, og i **Kort** ved en kortere avstand enn i **Normal**.

## ■ Kollisjonsalarm-trinn

Systemet har tre alarmtrinn ved en mulig kollisjon. Avhengig av forholdene vil CMBS imidlertid ikke nødvendigvis gå gjennom alle trinnene før det siste trinnet påbegynnes.

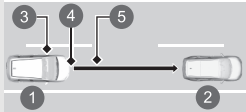
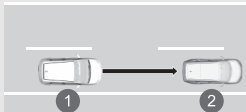
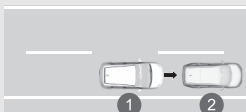
Avstand mellom biler	CMBS		
	Sensorene registrerer et kjøretøy	Hørbare og visuelle VARSLINGER	Bremsing
Trinn 1 	Det er fare for kollisjon med bilen foran.	Det visuelle varselet blinker. Hvis avstanden mellom bilen og kjøretøyet foran deg fortsetter å avta, høres lydvarselet i tillegg til det visuelle varselet som blinker. ▶ Avstandsvarsel for kollisjon kan endres. ▶ <b>Funksjoner som kan tilpasses</b> s. 298	—
Trinn 2 	Faren for kollisjon har økt, tiden for å reagere er redusert.	Hørbar og visuell varslng.	Lett aktivert
Trinn 3 	CMBS fastslår at en kollisjon er uunngåelig.		Kraftig aktivert

- 1 Din bil
- 2 Bil foran
- 3 Lang
- 4 Normal
- 5 Kort

## ■ CMBS På og Av

Du kan slå systemet på og av ved bruk av skjermbildet.

➤ **Endring av skjermvisning** S. 143

➤ **Sikkerhetsstøtte** S. 158

CMBS slås på hver gang du slår på strømsystemet, selv om du slo det av sist du brukte kjøretøyet.

## ☒ Kollisjonsminimerende bremsesystem (CMBS)

Du kan ikke slå av CMBS mens du kjører.

CMBS kan slås av automatisk, og indikatoren for sikkerhetsstøtte (oransje) og kollisjonsminimerende bremsesystem (CMBS) (oransje) tennes og forblir på under visse forhold.

➤ **Forhold og begrensninger for CMBS** S. 405

CMBS aktiveres ikke før ca. 15 sekunder etter at strømmen er slått på.

Lampene for adaptiv cruisekontroll (ACC) med Low Speed Follow, kjøretøystabiliseringssystem (VSA), kjøretøystabiliseringssystem (VSA) **OFF**, varselsystem for lavt/feil dekktrykk, veiavkjørselbegrensning og sikkerhetsstøtte kan begynne å lyse oransje sammen med en melding på måleren når du setter effektmodusen til PÅ etter at 12-voltsbatteriet er koblet til.

Kjør en kort strekning i mer enn 20 km/t. Hver lampe skal slukke. Hvis de ikke gjør det, må kjøretøyet kontrolleres av en forhandler.

Få bilen kontrollert av en forhandler hvis du oppdager uvanlig atferd på systemet (f.eks. hvis varselmeldingen vises svært ofte).



## ■ Forhold og begrensninger for CMBS

I følgende situasjoner kan det hende at fremre kamera med bred visning ikke kan registrere kjøretøy, fotgjengere, sykler i bevegelse eller veiforhold på riktig måte, noe som kan føre til at CMBS-systemet ikke fungerer som det skal.

📷 **Fremre kamera med bred visning** S. 471

### ■ Omgivelsesforhold

- Kjøring i dårlig vær (regn, tåke, snø osv.).
- Plutselige endringer mellom lys og mørke, f.eks. på vei inn i eller ut av en tunnel, eller i skyggene av trær, bygninger osv.
- Det er lite kontrast mellom objekter og bakgrunnen.
- Kjøring i lav sol (f.eks. om morgenen eller i skumringen).
- Kraftig lys reflekteres på kjøretøy (inkludert motorsykler), fotgjengere, sykler i bevegelse eller veibanen.
- Gjenstander i veikanten eller strukturer feiloppfattes som kjøretøy og fotgjengere.
- Vann sprutes av eller snø blåses fra et kjøretøy foran.
- Kjøring om natten eller på et mørkt sted, f.eks. en tunnel (pga. dårlige lysforhold kan det være at kjøretøy [inkludert motorsykler], fotgjengere eller sykler i bevegelse ikke lyses opp).

### ■ Veiforhold

- Kjøring på en snødekt eller våt vei (tildekket kjørefeltmerking, hjulspor, reflektert lys, sprut fra veien, høy kontrast).
- Kjøring på svingete, buktende eller kuperte veier.
- Veien er kupert eller kjøretøyet nærmer seg en åskam.
- Kjøretøyet ristes kraftig på ujevne veier.

### ■ Kjøretøyforhold

- Det er montert hjulkjeder.
- Kjøring om natten eller på et mørkt sted (f.eks. en tunnel) med hovedlysene av.
- Vidvinkelkameraet foran er dekket av skitt, tåke, regn, gjørme, våt snø, tetninger, tilbehør, klistremerker, eller film på frontruten.
- Innsiden av frontruten er dekket av dugg.
- Det er rester på frontruten fra vindusviskerne.
- Når belysningen er svak på grunn av skitt som dekker hovedlyslinsene, eller det er dårlig sikt på et mørkt sted på grunn av dårlig justerte hovedlys.
- En unormal dekk- eller hjultilstand (feil størrelse, variert størrelse eller konstruksjon, feil oppumpet dekk osv.).
- Kjøretøyet vipper fordi det ligger tung bagasje i bagasjerommet eller baksetene.
- Fjæringen er endret.
- Kjøring med parkeringsbremsen på.
- Kameraets synsfelt blokkeres av vanndråper fra vindusspyleren eller viskerbladene.
- Driften av bilen er ustabil på grunn av en glatt vei, osv.
- Kjøretøyet sleper en tilhenger\*.

### ☒ Kjøretøyforhold

Sørg for at alle dekkene er av samme angitte størrelse, type og merke, og at de er jevnt slitt.

Hvis du bruker dekk med ulike størrelser, typer, merker eller grad av slitasje, kan det hende at systemet ikke fungerer som det skal.

Du må ikke endre fjæringen. Endring av høyden på kjøretøyet kan gjøre at systemet ikke fungerer som det skal.

■ **Eksempler på begrensninger i riktig registrering av det fremre kameraet med bred visning på grunn av tilstanden til kjøretøyet foran deg, møtende kjøretøy, kjøretøy som nærmer seg fra siden, fotgjengere eller sykler i bevegelse**

- Avstanden mellom kjøretøyet ditt og kjøretøyet (inkludert motorsykler) foran deg, møtende kjøretøy, kjøretøy som nærmer seg fra siden, fotgjengere eller sykler i bevegelse foran deg er for kort.
- Kjøretøyet (inkludert motorsykler) foran deg, møtende kjøretøy, kjøretøy som nærmer seg fra siden, fotgjengere eller sykler i bevegelse kutter inn foran deg eller kjører ut foran deg.
- En sykkel eller en bil vendt sideveis stopper.
- Det møtende kjøretøyet eller kjøretøyet (inkludert motorsykler) foran deg er sideveis eller møter deg diagonalt.
- Kjøretøyet (inkludert motorsykler) foran deg, møtende kjøretøy, kjøretøy som nærmer seg fra siden, fotgjengere eller sykler i bevegelse går i ett med bakgrunnen, noe som hindrer systemet i å registrere dem.
- Flere fotgjengere beveger seg foran deg i en gruppe.
- Flere sykler beveger seg foran deg i en gruppe.
- En fotgjenger eller sykler i bevegelse krysser veien for raskt.
- En fotgjenger eller sykkel i bevegelse nærmer seg fra motsatt retning.
- Hovedlysene på kjøretøyet foran deg eller møtende kjøretøy er tent på én side eller ikke tent i det hele tatt, på et mørkt sted.
- Litt av en fotgjenger (hode, kroppsdeler, osv.) er skjult av bagasje.
- En fotgjenger står bøyd eller sitter på huk, eller vedkommende står med hendene hevet eller løper.
- Fotgjengeren er lavere enn ca. 1 meter eller høyere enn ca. 2 meter.
- Fotgjengeren triller en barnevogn eller sykkel.
- Et kjøretøy nærmer seg diagonalt fra siden.

- Et kjøretøy med en spesiell form (for eksempel en tankbil eller en tom lastebil) nærmer seg fra siden.
- Et kjøretøy som nærmer seg fra siden, kjører i en sving eller en bakke.

**■ Eksempler på andre begrensninger ved registrering eller drift av systemet**

- Kjøretøyet (inkludert motorsykler) foran deg er en liten motorsykel, en motorsykel med sidevogn, en rullestol eller andre kjøretøy med spesiell form.
- Et kjøretøy er lavere bak enn foran, for eksempel lastebiler som ikke transporterer last, eller et smalt kjøretøy.
- Kjøretøyet (inkludert motorsykler) foran deg, et møtende kjøretøy, fotgjengere eller en sykkel i bevegelse ikke er foran kjøretøyet.
- Hastighetsforskjellen mellom kjøretøyet ditt og kjøretøyet (inkludert motorsykler) foran deg, møtende kjøretøy, fotgjengere eller sykkel i bevegelse er stor.
- Hastighetsforskjellen mellom bilen og et kjøretøy, en forgjenger eller en sykkel i bevegelse som nærmer seg fra siden, er veldig stor.
- Kjøretøyet (inkludert motorsykler) eller sykkelen i bevegelse foran deg reduserer farten plutselig.
- Føreren betjener bremsepedalen og rattet for å unngå en kollisjon.
- Du nærmer deg kjøretøyet (inkludert motorsykler) foran deg, møtende kjøretøy, fotgjengere eller sykkel i bevegelse mens du akselererer raskt eller betjener rattet (unntatt når du svinger til venstre<sup>\*1</sup>/høyre<sup>\*2</sup> i et veikryss osv.)<sup>\*3</sup>.
- Sykkelen i bevegelse er en sykkel i barnestørrelse, en sammenleggbare sykkel, en sykkel med tre hjul eller andre sykkel med små dekk, eller en lang sykkel som en tandemsykkel.
- Det fremre kameraet med bred visning kan ikke identifisere formen på kjøretøyet (inkludert motorsykler) foran deg, møtende kjøretøy, kjøretøy som nærmer seg fra siden, fotgjengere eller sykkel i bevegelse.
- Et kjøretøy (inkludert motorsykler) har en ekstremt høy minste bakkeklaring er foran deg eller nærmer seg fra siden.

\*1: Modeller med venstreratt

\*2: Modeller med høyreratt

\*3: Når det er fare for en frontkollisjon med et møtende kjøretøy mens du svinger til venstre<sup>\*1</sup>/høyre<sup>\*2</sup>, aktiveres CMBS. Det aktiveres imidlertid ikke hvis du plutselig dreier rattet.

### ■ Automatisk avslåing

CMBS kan slås av automatisk, og lampen for sikkerhetsstøtte (oransje) og kollisjonsminimerende bremsesystem (CMBS) (oransje) tennes og forblir på når:

- Du kjører utenom veier eller på fjellveier, eller buede og svingete veier i lengre tid.
- Kjøring i dårlig vær (regn, tåke, snø osv.).
- Kjøring med parkeringsbremsen på.
- Temperaturen til det fremre kameraet med bred visning er for høy.
- Vidvinkelkameraet foran er dekket av skitt, tåke, regn, gjørme, våt snø, tetninger, tilbehør, klistremerker, eller film på frontruten.
- En unormal dekktilstand registreres (feil dekkstørrelse, flate dekk osv.).

Når forholdene som forårsaket at CMBS slo seg av, forbedres eller blir utbedret (f.eks. med rengjøring), slås systemet på igjen.

## ■ Med liten fare for kollisjon

Selv om faren for en kollisjon er liten, kan det hende at CMBS aktiveres under følgende forhold:

Systemet kan også aktiveres hvis det oppdager en mulighet for kollisjon med fotgjengere, sykler i bevegelse eller kjøretøy.

- Bilen din nærmer seg eller kjører forbi en annen bil som gjør en venstre- eller høyresving.
- Bilen nærmer seg en annen bil foran og du skifter kjørebane for å kjøre forbi.

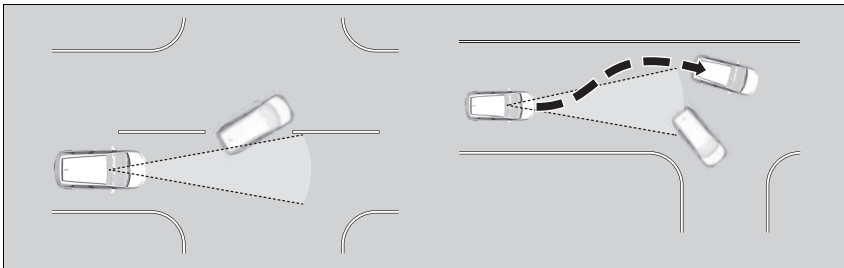

- Når bilen nærmer seg kjøretøy, fotgjengere eller sykler i bevegelse.
- Når kjøretøy, fotgjengere eller sykler i bevegelse passerer foran deg.
- Når du kjører under en lav struktur eller gjennom en smal port i høy hastighet.
- Når det er trafikkskilt eller konstruksjoner som rekkverk siden av veien langs en sving.

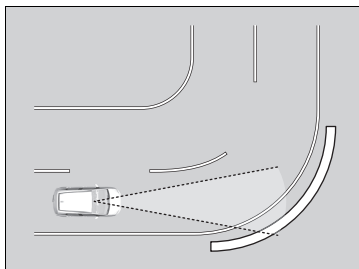

- Når du kjører gjennom svinger, kommer kjøretøyet ditt til et punkt der et møtende kjøretøy er rett foran deg.

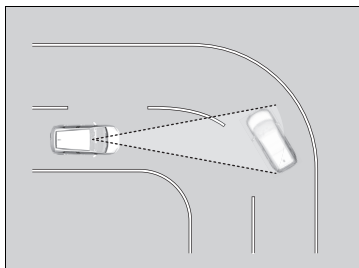

- Når du nærmer deg stillestående kjøretøy eller vegger, for eksempel ved parkering.



- Et kjøretøy nærmer seg fra siden når det kjører gjennom en sving.
- Du passerer et kjøretøy (inkludert motorsykler), en fotgjenger eller en sykkel som svinger til venstre eller høyre.
- Du passerer foran et kjøretøy (inkludert motorsykler), en fotgjenger eller en sykkel som nærmer seg fra siden.
- Et kjøretøy (inkludert motorsykler), en fotgjenger eller en sykkel svinger til venstre eller høyre mens du nærmer deg kjøretøyet fra siden.
- Du prøver å passere foran et kjøretøy (inkludert motorsykler) eller en sykkel mens du svinger til venstre eller høyre.
- Et kjøretøy (inkludert motorsykler) eller en sykkel forsøker å passere foran bilen mens du svinger til venstre eller høyre.
- Et kjøretøy (inkludert motorsykler), en fotgjenger eller en sykkel kommer inn i banen til bilen og stopper foran deg.
- Når du svinger til venstre eller høyre og en kryssende fotgjenger kommer i banen til bilen og stopper foran deg.
- Du passerer like ved siden av et kjøretøy parkert på gaten.

## Veiavkjørselbegrensning

Varsler og bidrar til å hjelpe deg når systemet oppdager muligheten for at kjøretøyet krysser de oppdagede kjørefeltmerkingene, eller nærmer seg den ytre kanten av asfalten (inn på gress- eller gruskant) eller et oppdaget møtende kjøretøy.

### ■ Slik fungerer systemet

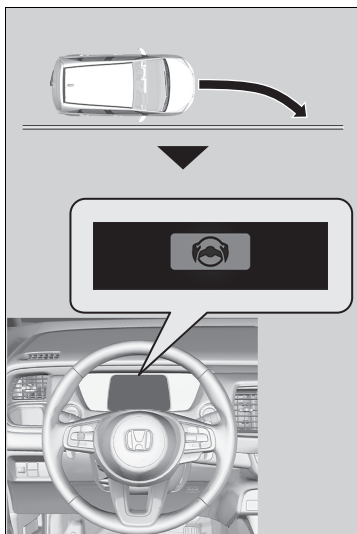

Det fremre kameraet med bred visning bak bakspeilet overvåker venstre og høyre kjørefeltmerking i hvitt eller gult, ytterkanten av asfalten (som grenser mot gress eller grus) eller registrerte møtende kjøretøy.

Hvis kjøretøyet nærmer seg noen registrerte kjørefeltmerking, ytterkanten av asfalten (som grenser mot gress eller grus) eller et registrert møtende kjøretøy når blinklysene ikke har blitt aktivert, aktiveres systemet.

- ▶ Hvis systemet ikke kan oppdage kjørefeltmerking (i hvit eller gult), vil det ikke gi støtte for å unngå møtende kjøretøy. I tillegg til et visuelt varsel hjelper systemet deg med styring og varsler deg med raske rattvibrasjoner for å hjelpe deg med å fortsette å ligge innenfor oppdaget kjørefeltet.

📄 **Funksjoner som kan tilpasses** S. 298

📄 **Kjørefeltskifte**-meldingen vises på skjermbildet som et visuelt varsel.

### 📄 Veiavkjørselbegrensning

#### **Viktig om sikkerhet**

Veiavkjørselbegrensning har begrensninger, i likhet med alle assistansesystemer.

For stor tillit til Veiavkjørselbegrensning kan føre til en kollisjon. Det er alltid ditt ansvar å holde kjøretøyet innenfor din kjørebane.

Veiavkjørselbegrensning varsler deg når systemet registrerer at du nærmer deg ytterkanten av asfalten (inn på gress eller gruskant), et møtende kjøretøy eller beveger deg i et annet felt uten å bruke et blinklys.

Veiavkjørselbegrensning vil kanskje ikke registrere alle kjørefeltmarkeringer eller alle tilfeller av kjørefeltbytte. Veiavkjørselbegrensning vil kanskje ikke registrere at du nærmer deg ytterkanten av asfalten (med kanter av gress eller grus) eller et møtende kjøretøy. Avhengig av vær, hastighet eller veiforhold vil veiavkjørselbegrensning kanskje ikke kunne hjelpe deg.

Veiavkjørselbegrensning aktiveres ikke før ca. 15 sekunder etter at strømmen er slått på.

Du kan lese om håndteringsinformasjon for kameraet som er utstyrt med dette systemet.

📄 **Fremre kamera med bred visning** S. 471

Systemet avbryter hjelpeoperasjonene når du dreier rattet for å unngå å krysse oppdagede kjørefeltmerkinger eller nærmer deg den ytre kanten av asfalten (inn på gress- eller gruskant) eller et møtende kjøretøy.

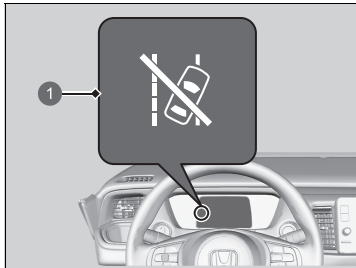

- 1 Lampe for styringsassistanse veiavkjørselbegrensning automatisk AV

Hvis systemet reagerer flere ganger uten at føreren reagerer, piper det for å varsle deg. Deretter tennes lampen for styringsassistanse veiavkjørselbegrensning automatisk AV, veiavkjørselbegrensning styringsassistanse slås midlertidig av, og systemet varsler deg bare med varsellyden.

Etter noen minutter slukkes lampen for styringsassistanse veiavkjørselbegrensning automatisk AV, og veiavkjørselbegrensning gjenopptas med alle funksjoner.

### ▶ Veiavkjørselbegrensning

Veiavkjørselbegrensning vil kanskje ikke fungere slik den skal under disse forholdene:

- ▶ **Forhold og begrensninger ved veiavkjørselbegrensning** S. 418

Noen ganger legger du kanskje ikke merke til veiavkjørselbegrensningfunksjonene på grunn av bruken av bilen eller veiforholdene.

Du kan endre innstillingen for Veiavkjørselbegrensning. Hvis LKAS er slått av, kan meldingen nedenfor vises hvis systemet mener at det er fare for at kjøretøyet krysser over de registrerte kjørefeltmerkingene, ytterkanten av asfalten (inn på gress- eller gruskant) eller et møtende kjøretøy.

- ▶ **Funksjoner som kan tilpasses** S. 298

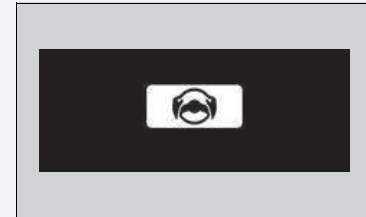

## ■ Slik aktiveres systemet

Systemet aktiveres når alle de følgende betingelsene oppfylles:

- Kjørefeltmerkingene er hvite (gule).  
Kjøretøyet har en fart på mellom 72 og 180 km/t.
  - ▶ Når møtende kjøretøy kjører  
Kjøretøyet har en fart på mellom 30 og 180 km/t.
- Ytterkanten av asfalten er en gress- eller gruskant.  
Kjøretøyet har en fart på mellom 30 og 180 km/t.
- Du kjører på en rett eller lett svingete vei.
- Blinklysene er av.
- Systemet fastslår at føreren ikke aktivt akselererer, bremses eller styrer.

## ☞ Slik aktiveres systemet

Veiavkjørselbegrensningen kan slå seg av automatisk, og lampene for sikkerhetsstøtte (oransje) og veiavkjørselbegrensning (oransje) tennes og forblir på.

### 📺 Indikatorer S. 106

Veiavkjørselbegrensning kan bli påvirket når bilen

- kjøres på innerkanten av en sving eller utsiden av et kjørefelt
- kjøres i et smalt kjørefelt

## ■ Veiavkjørselbegrensning på og av

Du kan slå systemet på og av ved bruk av skjermbildet.

- **Endring av skjermvisning** S. 143
- **Sikkerhetsstøtte** S. 158

Veiavkjørselbegrensning slås på hver gang du slår på strømsystemet, selv om du slo det av sist du brukte kjøretøyet.

## ☒ Veiavkjørselbegrensning på og av

Lampene for adaptiv cruisekontroll (ACC) med Low Speed Follow, kjøretøystabiliseringssystem (VSA), kjøretøystabiliseringssystem (VSA) **OFF**, varselsystem for lavt/feil dekktrykk, veiavkjørselbegrensning og sikkerhetsstøtte kan begynne å lyse oransje sammen med en melding på måleren når du setter effektmodusen til PÅ etter at 12-voltsbatteriet er koblet til.

Kjør en kort strekning i mer enn 20 km/t. Hver lampe skal slukke. Hvis de ikke gjør det, må kjøretøyet kontrolleres av en forhandler.

## ■ Forhold og begrensninger ved veiavkjørselbegrensning

Systemet vil kanskje ikke registrere kjørefeltmerkinger (i hvitt eller gult), ytterkanten av asfalten (inn på gress- eller grusvei) eller et møtende kjøretøy under visse forhold. Noen eksempler på slike forhold er listet opp nedenfor.

### ■ Omgivelsesforhold

- Liten kontrast mellom kjørefeltstriper og veidekket.
- Kjøring i dårlig vær (regn, tåke, snø osv.).
- Kjøring på snødekte eller våte veier.
- Kjøring i lav sol (f.eks. om morgenen eller i skumringen).
- Skygger fra nærliggende objekter (trær, bygninger, rekkverk, kjøretøy osv.) er parallelle med hvite striper (eller gule) striper.
- Plutselige endringer mellom lys og mørke, f.eks. på vei inn i eller ut av en tunnel, eller i skyggene av trær, bygninger osv.
- Et sterkt lys reflekteres på veibanen.
- Kjøring om natten eller på et mørkt sted, f.eks. en tunnel (pga. dårlige lysforhold kan det være at kjørefeltlinjer, veiflaten eller møtende kjøretøy ikke lyses opp).
- Avstanden mellom kjøretøyet din og kjøretøyet foran er for kort, og kjørefeltlinjene og veiflaten er ikke synlige.
- Ytterkanten av veien grenser mot gjenstander, materialer osv. annet enn gress eller grus.

**■ Veiforhold**

- Kjøring på vei med midlertidig kjørefeltmerking.
- Utydelige, varierte eller mange kjørefeltmerkinger er synlige på veidekket på grunn av veiarbeid eller gamle kjørefeltmerkinger.
- Veibanen slås sammen, deles eller har kryssende striper, f.eks. i et veikryss eller ved en fotgjengerovergang.
- Kjørefeltmerkingene er svært smale, brede eller skiftende.
- En del av kjørefeltmarkeringen er skjult av en gjenstand, for eksempel et kjøretøy.
- Veien er kupert eller kjøretøyet nærmer seg en åskam.
- Kjøretøyet ristes kraftig på ujevne veier.
- En hindring på veien (fortauskanter, autovern, master/stolper osv.) blir oppfattet som hvite striper (eller gule) striper.
- Kjøring på ujevne eller uasfalterte veier, eller over humpete underlag.
- Kjøring på veier med doble kjørefeltlinjer.
- Kjøring på snødekte eller glatte veier.
- Kjøring gjennom et veikryss.
- Asfalten er bare delvis synlig på grunn av snø eller vanddammer på veien.
- Kjøring på uasfalterte veier eller veier med dype hjulspor.
- Hvite (eller gule) striper gjenkjennes ikke på riktig måte på grunn av veiforhold slik som svinger, kurver eller bakker.

### ■ Kjøretøyforhold

- Når belysningen er svak på grunn av skitt som dekker hovedlyslinsene, eller det er dårlig sikt på et mørkt sted på grunn av dårlig justerte hovedlys.
- Fronten av kameraet er dekket av skitt, tåke, regn, gjørme, våt snø, tetninger, tilbehør, klistremerker, eller film på frontruten.
- Kjøring om natten eller på et mørkt sted (f.eks. en tunnel) med hovedlysene av.
- Føreren betjener bremspedalen og rattet.
- Det er rester på frontruten fra vindusviskerne.
- En unormal dekk- eller hjultilstand (feil størrelse, variert størrelse eller konstruksjon, feil oppumpet dekk osv.).
- Kjøretøyet vipper fordi det ligger tung bagasje i bagasjerommet eller baksetene.
- Det er montert hjulkjeder.
- Fjæringen er endret.
- Kjøretøyet sleper en tilhenger\*.

### ■ Eksempler på begrensninger ved registrering på grunn av tilstanden til møtende kjøretøy

- Det møtende kjøretøyet eller kjøretøyet foran deg er sideveis.
- Det møtende kjøretøyet kjører ut foran deg.
- Møtende kjøretøy deg går i ett med bakgrunnen, noe som hindrer systemet i å registrere det.
- Hovedlysene på et møtende kjøretøy er tent på én side eller ikke tent i det hele tatt, på et mørkt sted.
- Avstanden mellom kjøretøyet ditt og det møtende kjøretøyet er for kort.
- En del av et møtende kjøretøy er ikke synlig på grunn av kjøretøyet foran deg.
- Det finnes flere møtende felt eller svingbaner.
- Kjøretøyet i det tilstøtende kjørefeltet er parkert eller beveger seg med en svært lav hastighet.



■ **Eksempler på andre begrensninger ved registrering eller drift av systemet**

- Møtende kjøretøy har en uvanlig fasong.
- Kameraet kan ikke identifisere formen på møtende kjøretøy.

■ **Med liten fare for kollisjon**

Veiavkjørselbegrensning kan bli aktivert under følgende forhold.

- Når du kjører gjennom svinger, kommer kjøretøyet ditt til et punkt der et møtende kjøretøy er rett foran deg.

## Adaptiv cruisekontroll (ACC) med Low Speed Follow

Bidrar til å opprettholde konstant kjørehastighet og en innstilt følgeavstand bak et kjøretøy som er oppdaget foran deg, og hvis det oppdagede kjøretøyet stopper, hjelper det med å bremse bilen og stoppe. Alt dette uten at du trenger å ha foten på bremsen eller gasspedalen. Når ACC med Low Speed Follow reduserer bilens fart ved å sette på bremsene, tennes bremselysene.

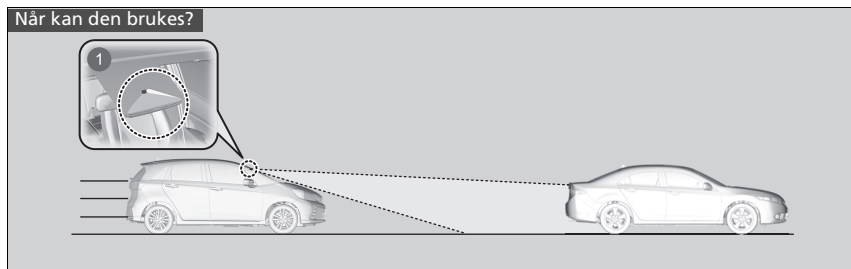

- 1 Det fremre kameraet med bred visning er plassert bak bakspeilet.
- Kjørehastighet for ACC med Low Speed Follow: **Systemet oppdager et kjøretøy innenfor området for ACC med Low Speed Follow** – ACC med Low Speed Follow fungerer ved hastigheter opp til 180 km/t.  
**Ingen kjøretøy blir oppdaget innenfor området for ACC med Low Speed Follow** – ACC med Low Speed Follow fungerer ved hastigheter på 30 km/t eller høyere.
- Girstilling for ACC med Low Speed Follow: I **[D]**.

### Adaptiv cruisekontroll (ACC) med Low Speed Follow

#### ⚠ ADVARSEL

Feilaktig bruk av ACC med Low Speed Follow kan føre til kollisjon.

Bruk kun ACC med Low Speed Follow ved kjøring på motorvei og i gode vei- og værforhold.

#### ⚠ ADVARSEL

ACC med Low Speed Follow har begrenset bremskapasitet og vil kanskje ikke stoppe bilen i tide for å unngå en kollisjon med en bil som raskt stopper foran deg.

Vær alltid forberedt på å bruke bremsepedalen hvis forholdene krever det.

» Adaptiv cruisekontroll (ACC) med Low Speed Follow

## ADVARSEL

Hvis du går ut av en bil som har blitt stoppet mens ACC med Low Speed Follow-systemet er i drift, kan det hende at bilen beveger seg uten førerkontroll.



Et kjøretøy som beveger seg uten førerkontroll, kan føre til en kollisjon, som igjen kan medføre alvorlig personskade eller død.

Gå aldri ut av en bil hvis den ble stoppet av ACC med Low Speed Follow.

## ■ Slik aktiverer du systemet

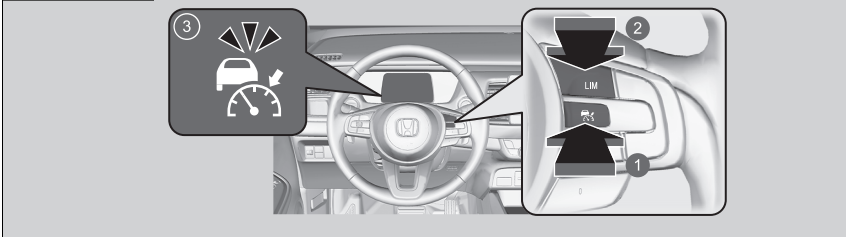
Slik brukes den



- 1 -knapp  
Trykk på -knappen på rattet.
- 2 **LIM**-knapp  
Hvis en annen lampe tennes, trykker du på **LIM**-knappen for å endre det til ACC med Low Speed Follow.
- 3 **Lampen  (hvit) er på i måleren.**  
ACC med Low Speed Follow er klar til bruk.

## ▶▶ Slik aktiverer du systemet

### Viktig påminnelse

I likhet med andre systemer har også ACC med Low Speed Follow begrensninger. Bruk bremsepedalen når det er behov for det, og hold alltid trygg avstand til andre kjøretøy.

Det kan hende at ACC med Low Speed Follow ikke virker som det skal under enkelte forhold.

### 🚫 Forhold og begrensninger for ACC med Low Speed Follow S. 430

Når du ikke bruker ACC med Low Speed Follow:

Slå av den adaptive cruisekontrollen ved å trykke på -knappen.

Du kan lese om håndteringsinformasjon for kameraet som er utstyrt med dette systemet.

### 🚫 Fremre kamera med bred visning S. 471

## ■ Slik angir du kjørehastigheten

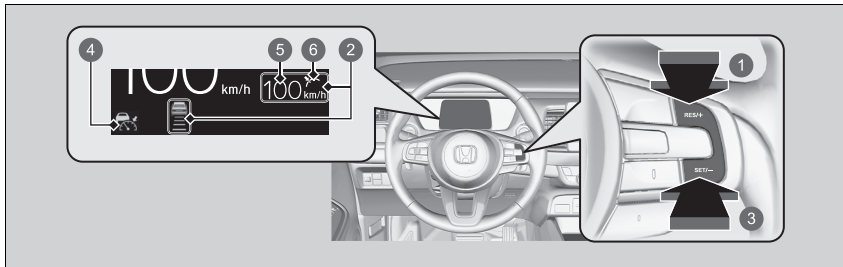

- 1 **RES/+**-knapp  
Trykk inn og slipp
- 2 På når ACC med Low Speed Follow trer i kraft
- 3 **SET/--**-knapp  
Trykk inn og slipp
- 4 Lampen  (grønn)
- 5 Angi kjørehastighet (hvit)
- 6 Innstillingsstatus (grønn)

## ☒ Slik angir du kjørehastigheten

Bruk ikke ACC med Low Speed Follow

- på veier der med hyppige feltskifter eller kontinuerlig stillestående trafikk, kan ikke ACC med Low Speed Follow holde tilstrekkelig avstand mellom bilen din og bilen foran deg.
- på veier med skarpe svinger.
- på bomveier eller andre steder der det kan være gjenstander mellom kjørebane, på parkeringsplasser eller på steder der det er åpent for gjennomkjøring.
- på veier med dårlig vær (regn, tåke, snø osv.), det kan hende at ACC med Low Speed Follow ikke registrerer avstanden mellom bilen din og bilen foran deg på riktig måte.
- på veier med glatte eller isete overflater. Hjulene kan spinne ut og kjøretøyet kan miste kontrollen på grunn av forholdene.
- på veier med bratte oppover- eller bratte nedoverbakker.
- på veier med svingete hellinger.

Lampene for adaptiv cruisekontroll (ACC) med Low Speed Follow, kjøretøystabiliseringsystem (VSA), kjøretøystabiliseringsystem (VSA) **OFF**, varselsystem for lavt/feil dekktrykk, veiavkjørselbegrensning og sikkerhetsstøtte kan begynne å lyse oransje sammen med en melding på måleren når du setter effektmodusen til PÅ etter at 12-voltsbatteriet er koblet til.

Kjør en kort strekning i mer enn 20 km/t. Hver lampe skal slukke. Hvis de ikke gjør det, må kjøretøyet kontrolleres av en forhandler.

**Når du kjører i ca. 30 km/t eller over:** Fjern foten fra pedalen og trykk på knappen **RES/+** eller **SET/-** når du har nådd ønsket hastighet. Når du slipper knappen, blir den innstilte hastigheten fastsatt, og ACC med Low Speed Follow trer i kraft.

**Ved kjøring saktere enn ca. 30 km/t:** Hvis kjøretøyet er i bevegelse og bremsepedalen ikke er trykket inn, settes den innstilte hastigheten til ca. 30 km/t når du trykker på knappen, uavhengig av gjeldende hastighet.

Hvis kjøretøyet står stille, kan du angi kjørehastigheten selv med bremsepedalen trykket inn.

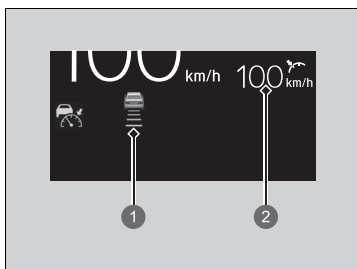

- 1 Angi bilavstand
- 2 Angi kjørehastighet

Når ACC med Low Speed Follow starter opp, vises kjøretøyikonet, intervallsøylene og den angitte hastigheten på måleren.

#### ☞ Slik angir du kjørehastigheten

Du kan skifte de viste innstilte hastighetsmålingene på grensesnittet for førerinformasjon eller lyd-/informasjonsskjermen mellom km/t og mph.

☞ **Endre enheter** S. 159

☞ **Funksjoner som kan tilpasses** S. 298

## I drift

### ■ Det er et kjøretøy foran deg

ACC med Low Speed Follow følger med på om et kjøretøy foran deg kommer inn i området for ACC med Low Speed Follow. Hvis systemet oppdager et kjøretøy som gjør dette, opprettholder eller bremser ACC med Low Speed Follow-systemet kjøretøyets innstilte hastighet for å overholde den angitte avstanden til kjøretøyet foran deg.

📄 **Stille inn eller endre følgeavstand** S. 436

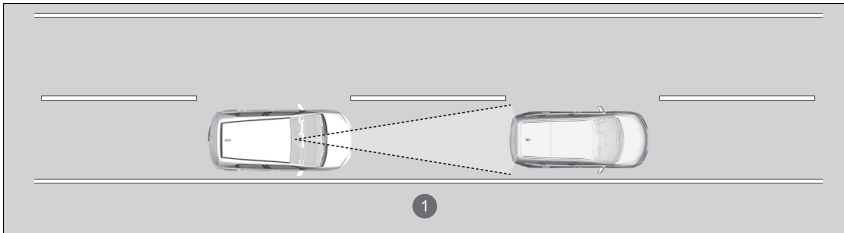

① Rekkevidde for ACC med Low Speed Follow: 120 m



Et kjøretøyikon vises på måleren.

Når et kjøretøy der hastigheten er lavere enn den innstilte hastigheten, kommer inn eller skjærer inn foran deg og oppdages av kameraet, begynner bilen å senke farten.

## I drift

Hvis kjøretøyet foran bremser brått, eller hvis et annet kjøretøy skjærer inn foran deg, høres lydsignalet og en melding vises på skjermbildet.

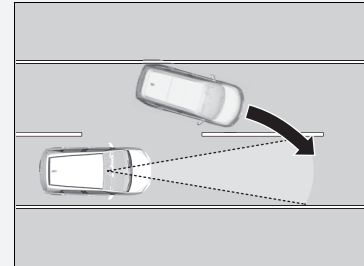

Trå inn bremsepedalen og hold passende avstand til kjøretøyet foran.

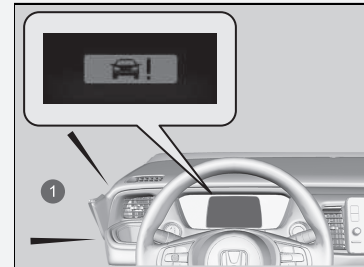

① Lydvarsel

### ■ Det er ingen biler foran

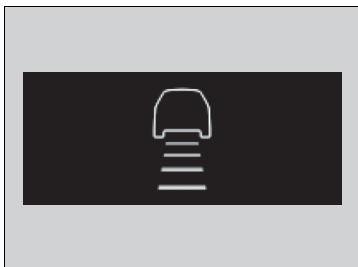

Et kjøretøyikon med en linje vises på måleren.

Bilen opprettholder den angitte kjørehastigheten uten at du trenger å holde foten på bremse- eller gasspedalen.

Hvis det tidligere ble oppdaget en bil foran deg som forhindret bilen din i å kjøre i den innstilte hastigheten, akselererer ACC med Low Speed Follow bilen til den angitte hastigheten og opprettholder den.

Ved kjøring i bratte nedoverbakker med vil ACC med Low Speed Follow bremse for å forhindre for høy akselerasjon for å opprettholde den innstilte hastigheten.

Kjørehastigheten kan imidlertid bli høyere enn den innstilte hastigheten.

### ■ Du trår inn gasspedalen

Du kan øke kjørehastigheten midlertidig. I dette tilfellet er det ingen hørbare eller synlige varslinger selv en bil er innenfor området for ACC med Low Speed Follow.

ACC med Low Speed Follow forblir på inntil du slår det av. Når du slipper gasspedalen, gjenopptar systemet en passende hastighet for å holde avstanden mens en bil foran er innenfor området for ACC med Low Speed Follow.

### ☒ drift

Selv om avstanden mellom kjøretøyet ditt og kjøretøyet foran deg er liten, kan ACC med Low Speed Follow begynne å akselerere kjøretøyet ditt i følgende tilfeller:

- Bilen foran kjører med omtrent samme hastighet eller høyere enn din bil.
- Et kjøretøy som skjærer inn foran deg og kjører raskere enn din bil, og gradvis øker avstanden mellom kjøretøyene.

Du kan også stille inn systemet til å pipe når et kjøretøy som er registrert foran deg, kommer inn og går ut av registreringsområdet for ACC med Low Speed Follow. Pipetone på og av for registrert kjøretøy kan velges.

☒ **Funksjoner som kan tilpasses** S. 298

### Begrensninger

Det kan være nødvendig å bruke bremsen for å holde trygg avstand når du bruker ACC med Low Speed Follow. I tillegg kan det hende at ACC med Low Speed Follow ikke virker som det skal under enkelte forhold.

☒ **Forhold og begrensninger for ACC med Low Speed Follow** S. 430



### ■ En bil foran er innenfor området for ACC med Low Speed Follow og stopper

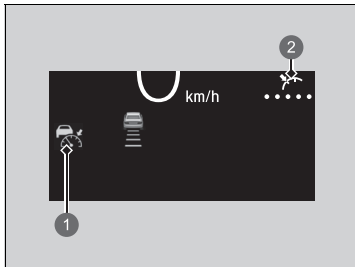

- 1 Lampen  (grønn)
- 2 Innstillingsstatus (grønn)

Bilen stopper også, automatisk. -meldingen vises på måleren.

Hvis du trykker på **RES/+**- eller **SET/--**-knappen eller trår inn gasspedalen når kjøretøyet foran deg starter igjen, aktiveres ACC med Low Speed Follow igjen med den tidligere innstilte hastigheten.

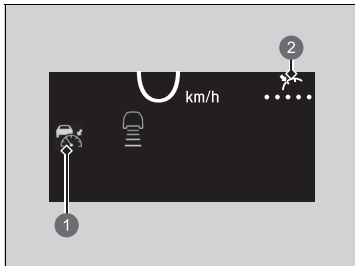

- 1 Lampen  (grønn)
- 2 Innstillingsstatus (grønn)

Hvis det ikke er noen biler foran deg før du fortsetter å kjøre, vil ACC og Low Speed Follow fungere igjen innenfor angitt hastighet, når du trykker ned gasspedalen.

### drift

- ACC med Low Speed Follow kan midlertidig styre intervallet mellom kjøretøyet ditt og kjøretøyet i tilstøtende kjørefelt eller omgivelsene rundt bilen, avhengig av veiforhold (f.eks. kurver) eller kjøretøyet tilstand (f.eks. betjening av rattet eller kjøretøyet plassering i kjørefeltet).

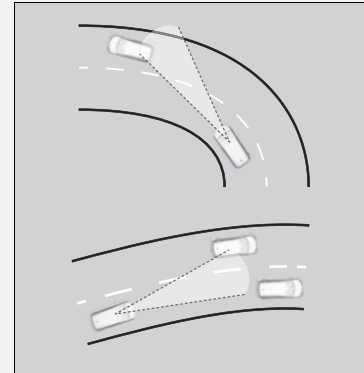

- Når kjøretøyet foran kjører unna, for eksempel i et kryss eller ved å kjøre inn på en rasteplass, kan ACC med Low Speed Follow fortsatt holde den innstilte følgeavstanden en kort stund.

## ■ Forhold og begrensninger for ACC med Low Speed Follow

Systemet kan slå seg av automatisk under bestemte betingelser. Noen eksempler på slike forhold er listet opp nedenfor. Andre forhold kan redusere noen av funksjonene til ACC med Low Speed Follow.

➤ **Fremre kamera med bred visning** S. 471

### ■ Omgivelsesforhold

- Kjøring i dårlig vær (regn, tåke, snø osv.).
- Plutselige endringer mellom lys og mørke, f.eks. på vei inn i eller ut av en tunnel, eller i skyggene av trær, bygninger osv.
- Kraftig lys reflekteres på kjøretøy eller veibanen.
- Vann sprutes av eller snø blåses fra et kjøretøy foran.
- Kjøring om natten eller på et mørkt sted, f.eks. en tunnel (pga. dårlige lysforhold kan det være at ikke hele kjøretøyet lyses opp).
- Kjøring i lav sol (f.eks. om morgenen eller i skumringen).

### ■ Veiforhold

- Kjøring på svingete, buktende, kuperte eller hellende veier.

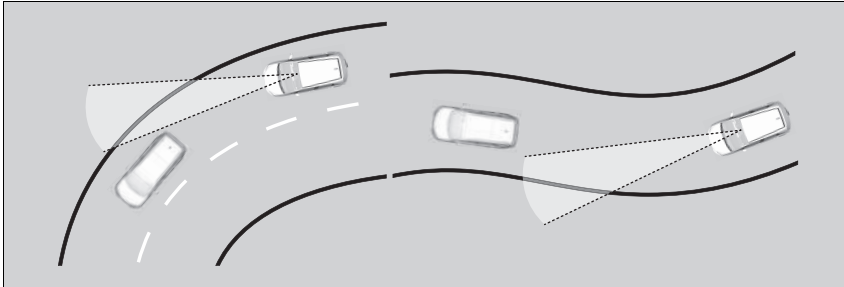

- Kjøring på veier med dype hjulspor (snødekte eller uasfalterte veier osv.).
- Det er vanddammer eller et lag med vann på veibanen.
- Kjøretøyet ristes kraftig på ujevne veier.

### ■ Kjøretøyforhold

- Kjøretøyet vipper fordi det ligger tung bagasje i bagasjerommet eller baksetene.
- Det er montert hjulkjeder.
- Fronten av kameraet er dekket av skitt, tåke, regn, gjørme, våt snø, tetninger, tilbehør, klistremerker, eller film på frontruten.
- Kjøring om natten eller på et mørkt sted (f.eks. en tunnel) med hovedlysene av.
- Det er rester på frontruten fra vindusviskerne.
- Når belysningen er svak på grunn av skitt som dekker hovedlyslinsene, eller det er dårlig sikt på et mørkt sted på grunn av dårlig justerte hovedlys.
- En unormal dekk- eller hjultilstand (feil størrelse, variert størrelse eller konstruksjon, feil oppumpet dekk osv.).
- Fjæringen er endret.
- Kjøretøyet sleper en tilhenger\*.

\* Ikke tilgjengelig på alle modeller

■ **Eksempler på forhold hvor kameraet kanskje ikke oppdager kjøretøyet foran deg på riktig måte**

- En bil krysser plutselig foran deg.
- Intervallet mellom bilen din og bilen foran er for kort.
- Kjøretøyet foran deg går i ett med bakgrunnen, noe som hindrer systemet i å registrere det.
- Hovedlysene på kjøretøyet foran deg er tent på én side eller ikke tent i det hele tatt, på et mørkt sted.

■ **Eksempler på forhold hvor det kan hende at systemet ikke fungerer som det skal**

- Et kjøretøy foran deg stopper og hastighetsforskjellen mellom kjøretøyet ditt og kjøretøyet foran deg er stor.
- Kjøretøyet foran deg plutselig bremses.
- Kjøretøyet foran deg har en spesiell form.
- Et kjøretøy er lavere bak enn foran, for eksempel lastebiler som ikke transporterer last, eller et smalt kjøretøy.

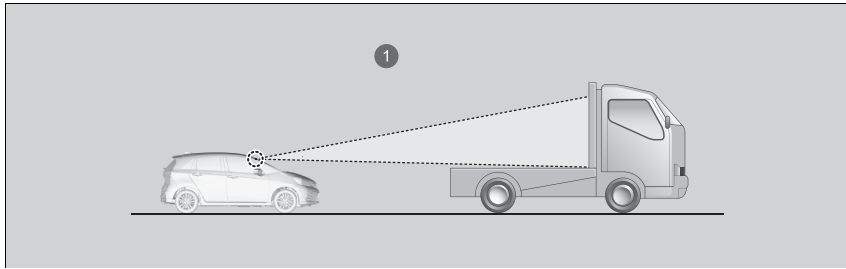

① Kameraet registrerer øvre del av en tom lastebil.

- Kjøretøyet ditt eller kjøretøyet foran deg kjører i utkanten av kjørefeltet.
- Kjøretøyet foran deg er et smalt kjøretøy, for eksempel en motorsykel.

- Minste bakkeklaring på et kjøretøy foran deg er ekstremt høy.

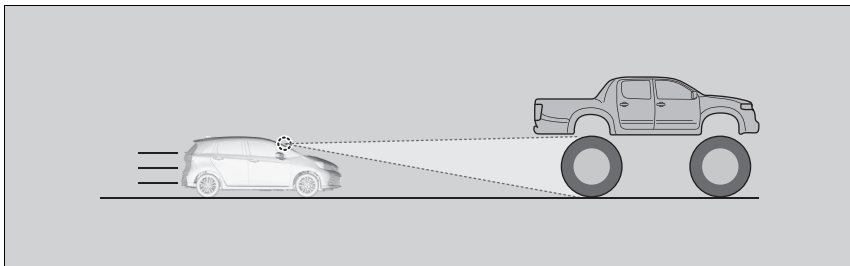

- Kameraet kan ikke identifisere formen på kjøretøyet foran deg.

## ■ Slik justerer du kjørehastigheten

Øk eller reduser kjørehastigheten ved hjelp av **RES/+**- eller **SET/-**-knappene på rattet.

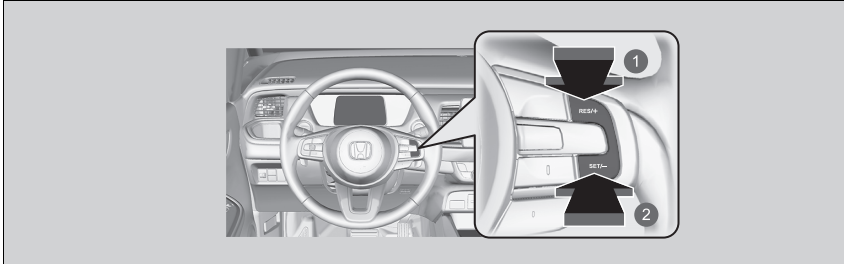

- ① Slik øker du hastigheten
- ② Slik reduserer du hastigheten

- Hver gang du trykker på knappen **RES/+** eller **SET/-**, økes eller reduseres kjørehastigheten med ca. 1 km/t.
- Hvis du holder knappen **RES/+** eller **SET/-** inne, økes eller reduseres kjørehastigheten med ca. 10 km/t.

## ☒ Slik justerer du kjørehastigheten

Hvis et kjøretøy som er oppdaget foran deg, kjører med lavere hastighet enn den innstilte, økte hastigheten, vil ACC med Low Speed Follow kanskje ikke akselerere kjøretøyet ditt. Dette er for å opprettholde innstilt avstand mellom kjøretøyet ditt og kjøretøyet foran.

Når du trykker på gasspedalen og deretter trykker kort på knappen **RES/+** eller **SET/-**, vil bilens gjeldende hastighet være stilt inn.

## ■ Stille inn eller endre følgeavstand

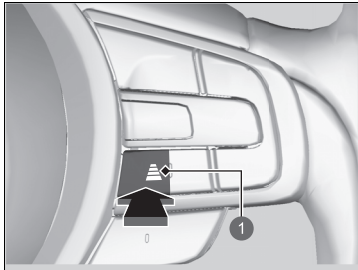





1 Intervallknapp

Trykk på intervallknappen for å endre følgeavstanden for ACC med Low Speed Follow. Hver gang du trykker på knappen, vil innstillingen for følgeavstand (avstanden bak et kjøretøy registrert foran deg) vise de forskjellige følgeavstandene: ekstra lang, lang, middels og kort.

Finn den mest egnede avstandsinnstillingen basert på dine spesifikke kjøreforhold. Sørg for at du etterlever alle krav lokale myndigheter har bestemt i forhold til følgeavstand.



Jo høyere bilens følgehastighet er, desto lengre blir den korte, mellomste, lange eller ekstra lange følgeavstanden. Se følgende eksempler for mer informasjon.

Følgeavstand		Når den innstilte hastigheten er:	
		80 km/t	104 km/t
Kort		26,6 meter 1,2 s	33,7 meter 1,2 s
Middels		34,6 meter 1,6 s	44,9 meter 1,6 s
Lang		44,0 meter 2,0 s	57,1 meter 2,0 s
Ekstra lang		53,6 meter 2,4 s	70,0 meter 2,4 s

Når bilen stopper automatisk fordi et oppdaget kjøretøy foran deg har stoppet, vil avstanden mellom de to kjøretøyene variere basert på avstandsinstillingen for ACC med Low Speed Follow.

#### Stille inn eller endre følgeavstand





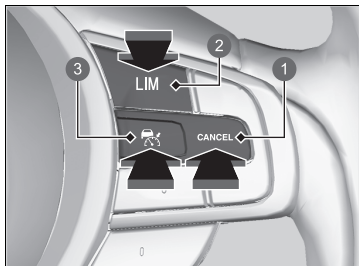

Føreren må under alle omstendigheter opprettholde en tilstrekkelig bremselengde fra kjøretøyet foran og være klar over at minstelengder og -tider for avstand kan oppgis av bestemmelsene i motorveilovene som gjelder lokalt, og at det er førerens ansvar å følge disse.

## ■ Slik avbryter du



- 1 CANCEL-knapp
- 2 LIM-knapp
- 3 -knapp

Gjør ett av følgende for å avbryte ACC med Low Speed Follow:

- Trykk på **CANCEL**-knappen.
  - ▶ -lampen (grønn) på måleren endres til -lampen (hvit).
- Trykk på -knappen.
  - ▶ -lampen (grønn) slukkes.
- Trykk på **LIM**-knappen.
- Trykk inn bremsepedalen mens kjøretøyet beveger seg forover.
  - ▶ -lampen (grønn) på måleren endres til -lampen (hvit).



## » Slik avbryter du

Gjenoppta den tidligere innstilte hastigheten: Etter at du har avbrutt ACC med Low Speed Follow, kan du aktivere ACC med Low Speed Follow med den tidligere innstilte hastigheten som vises på måleren (i grått) ved å trykke på knappen **RES/+**, selv om bilen har stoppet.

Når du slår av ACC med Low Speed Follow ved å trykke på **CANCEL**-knappen eller trå på bremsepedalen, vises den tidligere innstilte hastigheten på måleren i grått.

Når du trykker på knappen **RES/+**, aktiveres ACC med Low Speed Follow med den viste hastigheten.

Hvis lampen  (hvit) vises og du trykker på knappen **RES/+**, men det ikke vises en tidligere innstilt hastighet (i grått), stilles hastigheten inn til den gjeldende kjørehastigheten.

Den innstilte hastigheten kan ikke stilles inn eller gjenopptas når ACC med Low Speed Follow er slått av med -knappen. Trykk på -knappen for å aktivere systemet, og still deretter inn ønsket hastighet.

## ■ Automatisk avbrudd

Lydsignalet høres, og en melding vises på måleren når ACC med Low Speed Follow avbrytes automatisk. Noen av disse forholdene kan føre til at ACC med Low Speed Follow avbrytes automatisk:

- Dårlig vær (regn, tåke, snø osv.)
- Bilen foran kan ikke registreres.
- En unormal tilstand registreres, eller dekkene glir.
- Kjøring på en fjellvei i lengre perioder, eller terrengkjøring.
- Brå rattbevegelser.
- ABS, VSA eller CMBS aktiveres.
- Når lampen for VSA-systemet tennes.
- Kjøretøyet står i ro i en svært bratt helling.
- Du aktiverer parkeringsbremsen manuelt.
- Vann sprutes av eller snø blåses fra et kjøretøy foran.
- Kjøring i lav sol (f.eks. om morgenen eller i skumringen).
- Det oppdagede kjøretøyet innenfor området for ACC med Low Speed Follow er for nært kjøretøyet ditt.
- Ved rask akselerasjon.
- Fronten av kameraet er dekket av skitt, tåke, regn, gjørme, våt snø, tetninger, tilbehør, klistremerker, eller film på frontruten.
- Kjøretøyet er lastet med tung bagasje i bagasjerommet eller baksetene.
- Bilen passerer gjennom et mørkt sted, for eksempel en tunnel.
- Lampen for parkeringsbremsen og bremsesystemet (oransje) tennes.
- Kjøretøyet har gjentatte ganger aktivert bremsene for å opprettholde den innstilte hastigheten (for eksempel hvis du kjører ned en lang helling).
- Når systemet ikke oppdager noen kjørehandlinger fra føreren i en viss tid mens LKAS også er aktivert.

### ▶ Slik avbryter du

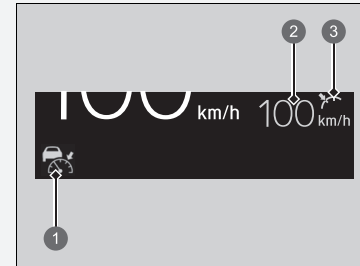

- 1 -lampe (hvit)
- 2 Tidligere innstilt hastighet (grå)
- 3 Innstillingsstatus (grå)

Automatisk avbrytelse av ACC med Low Speed Follow kan også utløses av følgende årsaker.

I slike tilfeller blir parkeringsbremsen aktivert automatisk.

- Førerens sikkerhetsbelte løsnes når bilen står stille.
- Bilen stopper i mer enn ti minutter.
- Strømsystemet slås av.

## Kjørefeltkontrollsystem (LKAS)

Gir styringsinnspill for å hjelpe med å holde kjøretøyet midt i et oppdaget kjørefelt og gir taktil, hørbar og visuell varsling om bilen beveger seg ut av sitt kjørefelt.

### ■ Styreassistanse

Systemet bruker dreiemoment på styringen for å holde bilen mellom den venstre og høyre kjørefeltlinjen. Dreiemomentet blir høyere hvis kjøretøyet nærmer seg en av kjørefeltlinjene.

### ■ Taktil, hørbar og visuell varsling

Raske rattvibrasjoner, lydvarsler og en advarselsvisning varsler deg om at bilen beveger seg ut av et registrert kjørefelt.

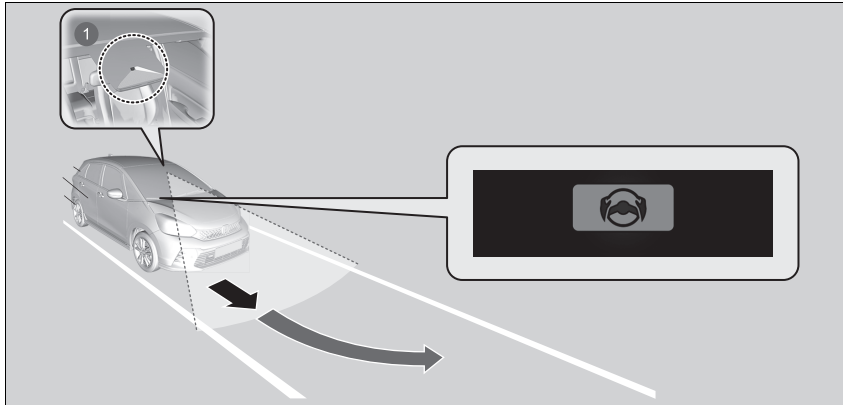

1 Fremre kamera med bred visning: Overvåker kjørefeltlinjene

### ▣ Kjørefeltkontrollsystem (LKAS)

#### Viktig om sikkerhet

LKAS-systemet er bare ment å gjøre det mer praktisk for deg. Det er ikke et selvstendig kjøresystem og krever alltid føreroppmærksomhet og -kontroll. Systemet fungerer ikke hvis du tar hendene fra rattet eller ikke kan styre bilen.

#### ▣ Varsel- og informasjonsmeldinger i skjermbildet S. 126

LKAS er praktisk når det brukes på tofelts motorveier eller firefelts motorveier.

Ikke plasser gjenstander oppå instrumentpanelet. Gjenstandene kan speiles på frontruten og forhindre at systemet registrerer kjørefeltene på riktig måte.

LKAS varsler deg bare når kjørefeltbytte blir registrert uten blinklys i bruk. LKAS kan ikke oppdage alle kjørefeltlinjer eller kjørefeltbytter, og nøyaktigheten vil variere basert på vær, hastighet og kjørefeltlinjenes tilstand.

Det er alltid ditt ansvar å bruke kjøretøyet på en sikker måte og unngå kollisjoner.

LKAS fungerer kanskje ikke som tiltenkt når man kjører i trafikk som går i rykk og napp, eller på veldig svingete veier.

Du kan lese om håndteringsinformasjon for kameraet som er utstyrt med dette systemet.

#### ▣ Fremre kamera med bred visning S. 471

LKAS vil kanskje ikke fungere slik den skal under disse forholdene:

#### ▣ Forhold og begrensninger for LKAS S. 448

Når du bruker blinklys til å skifte kjørefelt, blir systemet opphevet, men det gjenopptas når blinklyset er slått av.

Hvis du skifter kjørefelt uten å bruke blinklys, aktiveres LKAS-varslingene, og dreiemoment brukes på styringen.

#### ☒ Kjørefeltkontrollsystem (LKAS)

Når systemet ikke klarer å registrere kjørefeltene, blir det midlertidig deaktivert. Når det på nytt registreres et kjørefelt, vil systemet gjenopptas.

## ■ Kjørefeltkontrollsystem

Hjelper til med å holde bilen midt i kjørefeltet. Når bilen nærmer seg en hvit eller gul veistripe, forsterkes styrekraften til den elektriske servostyringen.

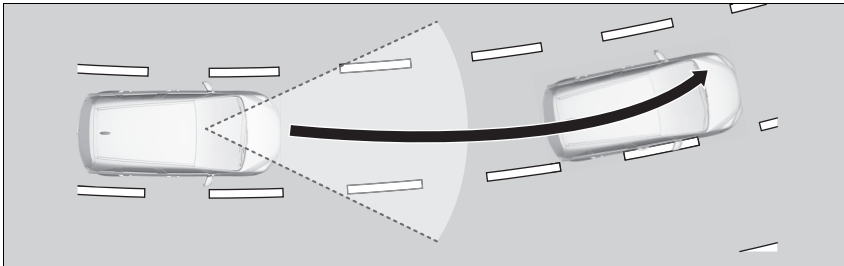

## ■ Funksjon for kjørefeltvarsling

Når bilen kommer inn i farefeltet, vil LKAS varsle deg ved å vibrere lett i rattet og gi hørbare og visuelle varsler.

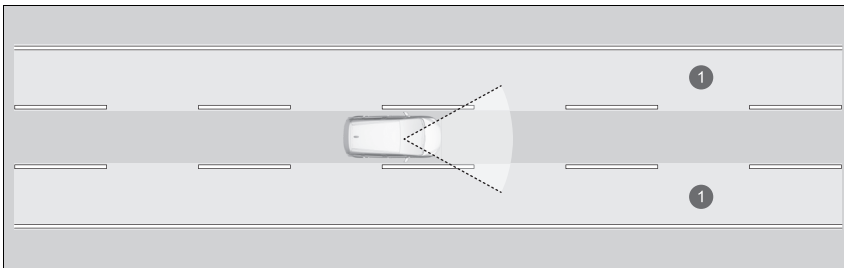

① Farefelt

## ■ Når systemet kan brukes

Systemet kan brukes når disse betingelsene oppfylles.

- Kjøretøyet har en fart på mellom 72 og 180 km/t.
- Kjørefeltet du kjører i, har kjørefeltmarkeringer på begge sider, og kjøretøyet er midt i kjørefeltet.
- Du kjører på en rett eller litt svingete vei.
- Blinklysene er av.
- Bremspedalen er ikke trykt ned.

## ■ Slik aktiverer du systemet

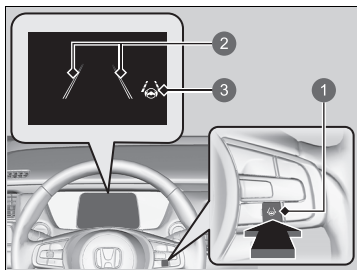

- 1 LKAS-knapp
- 2 Doble kjørefeltlinjer
- 3 Lampe for kjørefeltkontrollsystem (LKAS) (grønn)

### 1. Trykk på LKAS-knappen.

- De doble kjørefeltlinjene og lampen for kjørefeltkontrollsystem (LKAS) (grønn) vises på måleren.  
Systemet er aktivert.

## ►► Når systemet kan brukes

Hvis kjøretøyet driver mot venstre eller høyre kjørefeltlinje på grunn av at systemet bruker dreiemoment, slår du av LKAS og får bilen kontrollert av en forhandler.

Følg punktene nedenfor for å aktivere systemet på riktig måte:

- Hold alltid frontruten rundt kameraet ren.
- Ved rengjøring av frontruten må det ikke påføres frontruterensmiddel på kameralinsen.
- Unngå å berøre kameralinsen.
- Ikke fest et klistremerke i området rundt kameraet.

Hvis LKAS-knappen trykkes inn mens systemet kan brukes, er LKAS på uten standby.



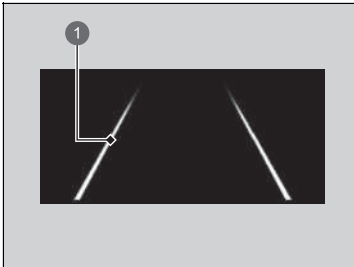

1 Kjørefeltlinje

2. Hold kjøretøyet nær midten av kjørefeltet mens du kjører.
  - ▶ De doble kjørefeltlinjene endres til heltrukne når systemet har oppdaget venstre og høyre kjørefeltmarkeringene.

## ■ Slik avbryter du

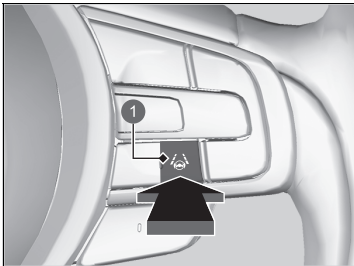

1 LKAS-knapp

Trykk på LKAS-knappen.

LKAS slås av hver gang du slår strømsystemet på, selv om du slo det på sist du brukte kjøretøyet.

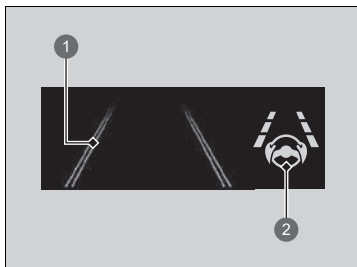

- ❶ Doble kjørefeltlinjer
- ❷ Lampe for kjørefeltkontrollsystem (LKAS) (grønn)

Når LKAS avbrytes, endres kjørefeltlinjene på måleren til doble kjørefeltlinjer, og lydsignalet høres (hvis aktivert).

■ **Systemet stopper hvis du:**

- Trå inn bremsepedalen.
  - ▶ LKAS gjenopptas og begynner å registrere kjørefeltlinjene igjen når du slipper bremsepedalen.
- Bilen kjører til høyre eller venstre for kjørebanelen.

⌘ Systemet stopper hvis du:

Du kan endre innstillingen for LKAS.

LKAS utsatt pipetone på og av kan velges.

🔧 **Funksjoner som kan tilpasses** S. 298

**■ LKAS kan bli deaktivert automatisk i følgende tilfeller:**

- Systemet er ikke i stand til å registrere kjørefeltlinjene.
- Rattet dreies raskt.
- Du styrer ikke bilen.
- Du kjører i en skarp sving.
- Du kjører i ca. 185 km/t eller raskere.
- ABS- eller VSA-systemet aktiveres.

Når disse forholdene ikke lenger er tilstede, gjenopptas LKAS automatisk.

**■ LKAS kan bli avbrutt automatisk når:**

I følgende tilfeller kan det hende at doble kjørefeltlinjer vises på skjermen, lydsignalet høres og LKAS avbrytes automatisk:

- Kameratemperaturen blir ekstremt høy.
- Kameraet bak bakspeilet eller området rundt kameraet, inkludert frontruten, er skittent.

## ■ Forhold og begrensninger for LKAS

Systemet vil kanskje ikke oppdage kjørefeltmerkene og kan derfor ikke holde bilen i midten av kjørefeltet under visse forhold, inkludert følgende:

### ■ Omgivelsesforhold

- Liten kontrast mellom kjørefeltstriper og veidekket.
- Kjøring i dårlig vær (regn, tåke, snø osv.).
- Kjøring på snødekte eller våte veier.
- Kjøring i lav sol (f.eks. om morgenen eller i skumringen).
- Skygger fra nærliggende objekter (trær, bygninger, rekkverk, kjøretøy osv.) er parallelle med hvite striper (eller gule) striper.
- Plutselige endringer mellom lys og mørke, f.eks. på vei inn i eller ut av en tunnel, eller i skyggene av trær, bygninger osv.
- Kjøring om natten eller på et mørkt sted, f.eks. en tunnel (pga. dårlige lysforhold kan det være kjørefeltlinjer eller veiflaten ikke lyses opp).
- Avstanden mellom kjøretøyet din og kjøretøyet foran er for kort, og kjørefeltlinjene og veiflaten er ikke synlige.
- Et sterkt lys reflekteres på veibanen.

## ■ Veiforhold

- Kjøring på vei med midlertidig kjørefeltmerking.
- Utydelige, varierte eller mange kjørefeltmerkinger er synlige på veidekket på grunn av veiarbeid eller gamle kjørefeltmerkinger.

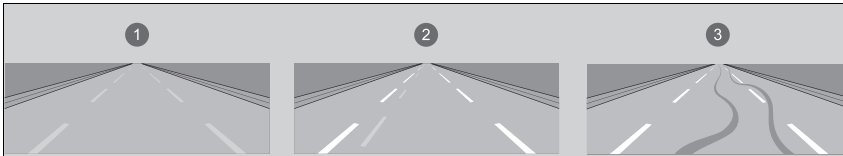

- 1 Falmede linjer
- 2 Doble linjer
- 3 Dekkspor

- Veibanen slås sammen, deles eller har kryssende striper, f.eks. i et veikryss eller ved en fotgjengerovergang.
- Kjørefeltmerkingene er svært smale, brede eller skiftende.

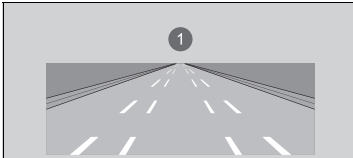

- 1 Svært bredt eller smalt kjørefelt

- En del av kjørefeltmarkeringen er skjult av en gjenstand, for eksempel et kjøretøy.
- Veien er kupert eller kjøretøyet nærmer seg en åskam.
- Kjøretøyet ristes kraftig på ujevne veier.
- En hindring på veien (fortauskanter, autovern, master/stolper osv.) blir oppfattet som hvite striper (eller gule) striper.

- Kjøring på ujevne eller uasfalterte veier, eller over humpete underlag.
- Kjøring på veier med doble kjørefeltlinjer.
- Kjøring på snødekte eller glatte veier.
- Asfalten er bare delvis synlig på grunn av snø eller vanddammer på veien.
- Det er en vannfilm eller vanddammer på veibanen.
- Hvite (eller gule) striper gjenkjennes ikke på riktig måte på grunn av veiforhold slik som svinger, kurver eller bakker.
- Kjøring på uasfalterte veier eller veier med dype hjulspor.
- Kjøring gjennom et veikryss.

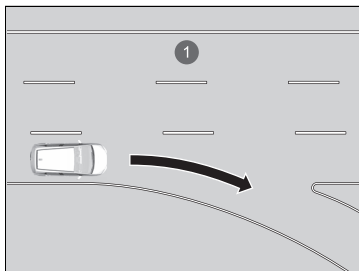

- 1 Ingen linjer i kjørefelt ved kryss

**■ Kjøretøyforhold**

- Når belysningen er svak på grunn av skitt som dekker hovedlyslinsene, eller det er dårlig sikt på et mørkt sted på grunn av dårlig justerte hovedlys.
- Fronten av kameraet er dekket av skitt, tåke, regn, gjørme, våt snø, tetninger, tilbehør, klistremerker, eller film på frontruten.
- Kjøring om natten eller på et mørkt sted (f.eks. en tunnel) med hovedlysene av.
- Det er rester på frontruten fra vindusviskerne.
- En unormal dekk- eller hjultilstand (feil størrelse, variert størrelse eller konstruksjon, feil oppumpet dekk osv.).
- Kjøretøyet vipper fordi det ligger tung bagasje i bagasjerommet eller baksetene.
- Fjæringen er endret.
- Det er montert hjulkjeder.
- Kjøretøyet sleper en tilhenger\*.

\* Ikke tilgjengelig på alle modeller

## Køassistent

Køassistenten bruker et fremre kamera med bred visning som er montert på den øvre delen av frontruten, for å registrere og overvåke venstre og høyre hvite (eller gule) kjørefeltlinjer. Basert på inndata fra kameraet kan systemet bruke styringsmoment for å holde bilen midt i den oppdagede kjørebanelen.

### ■ Slik fungerer køassistenten

Når du er i tett trafikk og kjørefeltassistenten (LKAS) er aktiv, vil køassistenten, når den registrerer kjørefeltlinjene, bruke styringsmoment for å holde bilen i midten av kjørefeltet.

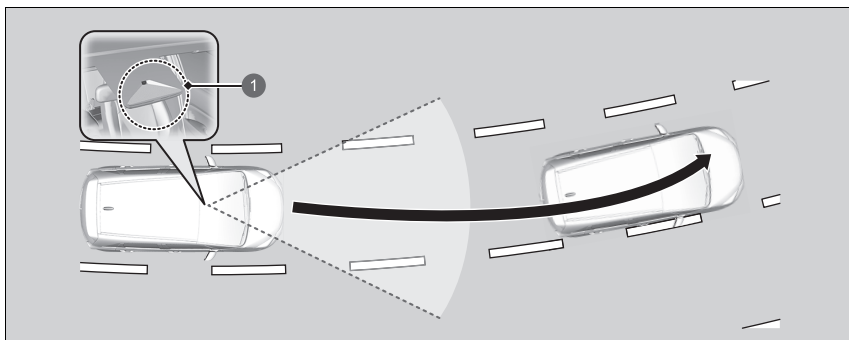

- 1 Fremre kamera med bred visning  
Registrerer venstre og høyre hvite (eller gule) kjørefeltlinjer

Når du bruker blinklyset til å indikere en filendring, deaktiveres køassistenten midlertidig. Den aktiveres på nytt når bilen kjører i midten av kjørefeltet og systemet har oppdaget kjørefeltlinjene.

### 📷 Køassistent

#### ⚠️ Viktig om sikkerhet

Køassistent er bare ment å gjøre det mer praktisk for deg. Det er ikke et selvstendig kjøresystem og krever alltid føreroppmærksomhet og -kontroll. Systemet fungerer ikke hvis du tar hendene fra rattet eller ikke kan styre bilen.

Køassistent er praktisk når det brukes på tofelts eller firefelts motorveier.

Du kan lese om håndteringsinformasjon for kameraet som er utstyrt med dette systemet.

➡ **Fremre kamera med bred visning** S. 471

Køassistent varsler deg bare når kjørefeltbytte blir registrert uten blinklys i bruk. Køassistent kan ikke oppdage alle kjørefeltlinjer eller kjørefeltbytter, og nøyaktigheten vil variere basert på vær, hastighet og kjørefeltlinjenes tilstand. Det er alltid ditt ansvar å bruke kjøretøyet på en sikker måte og unngå kollisjoner.

Det kan hende at køassistent ikke virker som den skal under enkelte forhold:

➡ **Betingelser og begrensninger for køassistent** S. 457



Når føreren tar full kontroll over styringen, avbrytes styrehjelpfunksjonen midlertidig. Momentet som brukes på styringen, merkes kanskje ikke når føreren har full kontroll over styringen, eller når overflaten på veien er grov eller ujevn.

### ■ Funksjon for kjørefeltvarsling

Når bilen kommer inn i farefeltet, vil kjøassistanten varsle deg med hørbare varsler, i tillegg til å vise en advarsel.

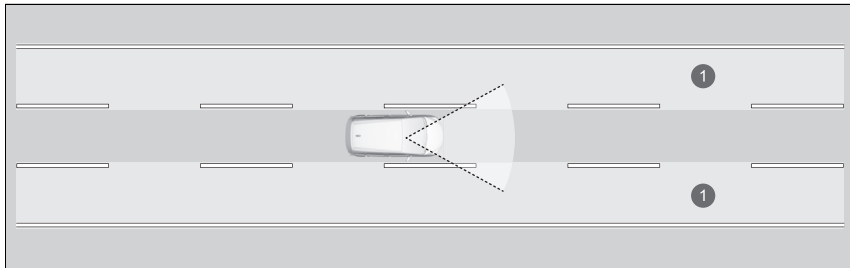

① Farefelt

## ■ Aktivering av kjøassistant

Kjøassistant aktiveres når alle følgende forhold eksisterer:

- LKAS er aktivert.
- Kjørefeltet du kjører i, har kjørefeltmarkeringer på begge sider, og kjøretøyet er midt i kjørefeltet.
- Kjøretøyet har en fart på mellom 0 og 72 km/t.
- Du kjører på en rett eller litt svingete vei.
- Føreren holder i rattet.
- Girsaken er i **[D]** eller **[B]**.

Ikke bruk kjøassistant i noen av følgende situasjoner:

- Du kjører på en vei med krappe svinger.
  - Systemet tillater kanskje ikke at bilen reagerer på en måte som er best egnet for veiforholdene.
- Du kommer til en bomstasjon, trafikkmaskin, bensinstasjon, parkeringsplass.
- Du kjører i dårlig vær (regn, tåke, snø osv.).
- Veiens overflate er glatt, for eksempel isete eller dekket med snø.
  - Dekkene kan skli, slik at du mister kontrollen over bilen.

## ☒ Aktivering av kjøassistant

Se følgende side for riktig håndtering av LKAS:

☒ **Kjørefeltkontrollsystem (LKAS)** S. 441

Se følgende side for styreknapper og visninger:

☒ **Betjeningsbrytere for adaptiv cruisekontroll (ACC) med Low Speed Follow / kjørefeltassistent (LKAS) / kjøassistant** S. 398

☒ **Målerinnhold** S. 399

## ■ Slik fungerer køassistanten

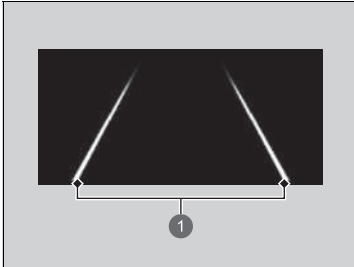

① Kjørefeltlinjer

Hold kjøretøyet nær midten av kjørefeltet mens du kjører.

- ▶ De doble kjørefeltlinjene endres til heltrukne når systemet har oppdaget venstre og høyre kjørefeltmarkeringene.

## ▣ Slik fungerer køassistanten

Hvis bilen din kjører for langt til høyre eller venstre for de hvite (eller gule) kjørefeltlinjene mens køassistanten er aktiv, må du deaktivere køassistanten og få bilen undersøkt av en forhandler.

I noen tilfeller kan ikke systemet registrere kjørefeltlinjene på riktig måte, og vil derfor ikke gi styrehjelp.

### ▣ Betingelser og begrensninger for køassistant S. 457

Hvis føreren tar hendene av rattet eller ikke opprettholder styrekontrollen tilstrekkelig, vises advarselen nedenfor.

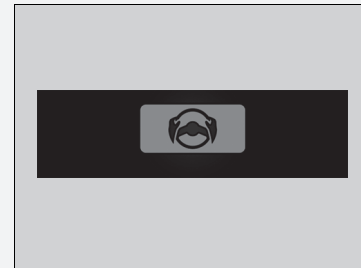

Hvis føreren ikke griper rattet etter at advarselen ovenfor har dukket opp gjentatte ganger, høres en varsellyd, og køassistant blir avbrutt.

## ■ Avbryter køassistant

Trykk på knappen for kjørefeltassistent (LKAS) for å avbryte køassistant.

### ■ Køassistant kan bli deaktivert automatisk i følgende tilfeller:

- Systemet er ikke i stand til å registrere kjørefeltlinjene.
- Rattet dreies raskt.
- Du styrer ikke bilen.
- Du kjører i en skarp sving.
- Du trykker på bremsepedalen.

Når disse forholdene ikke lenger er til stede, gjenopptas køassistant automatisk.

### ■ Køassistant kan bli avbrutt automatisk i følgende tilfeller:

- Temperaturen til kameraet er for høy.
  - Kameraet bak bakspeilet eller området rundt kameraet, inkludert frontruten, er skittent.
- Ved avbrytelse vil kjørefeltlinjene forsvinne fra skjermen, og det kan hende at lydsignalet utløses.

### ☒ Køassistant kan bli deaktivert automatisk i følgende tilfeller:

Du kan endre innstillingen for Køassistant utsatt pipetone på og av når du velger **Retnings stabiliserings pipetone** på skjermbildet.

☒ **Funksjoner som kan tilpasses** S. 298

## ■ Betingelser og begrensninger for køassistent

Systemet vil kanskje ikke oppdage kjørefeltmerkene og kan derfor ikke holde bilen i midten av kjørefeltet under visse forhold, inkludert følgende:

### ■ Omgivelsesforhold

- Liten kontrast mellom kjørefeltstriper og veidekket.
- Kjøring i dårlig vær (regn, tåke, snø osv.).
- Kjøring på snødekte eller våte veier.
- Kjøring i lav sol (f.eks. om morgenen eller i skumringen).
- Skygger fra nærliggende objekter (trær, bygninger, rekkverk, kjøretøy osv.) er parallelle med hvite striper (eller gule) striper.
- Plutselige endringer mellom lys og mørke, f.eks. på vei inn i eller ut av en tunnel, eller i skyggene av trær, bygninger osv.
- Kjøring om natten eller på et mørkt sted, f.eks. en tunnel (pga. dårlige lysforhold kan det være kjørefeltlinjer eller veiflaten ikke lyses opp).
- Når kjørefeltlinjene eller veibanen ikke er synlig, for eksempel når avstanden til bilen foran deg er ekstremt kort eller når du er i et veikryss.
- Et sterkt lys reflekteres på veibanen.

### ■ Veiforhold

- Kjøring på vei med midlertidig kjørefeltmerking.
- Utydelige, varierte eller mange kjørefeltmerkinger er synlige på veidekket på grunn av veiarbeid eller gamle kjørefeltmerkinger.

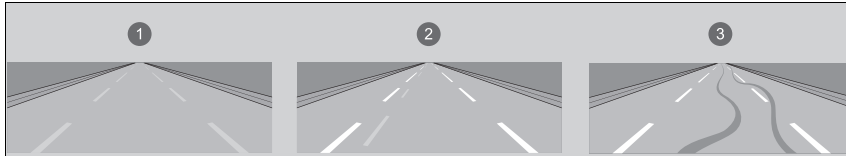

- 1 Falmede linjer
- 2 Doble linjer
- 3 Dekkspor

- Veibanen slås sammen, deles eller har kryssende striper, f.eks. i et veikryss eller ved en fotgjengerovergang.
- Kjørefeltmerkingene er svært smale, brede eller skiftende.

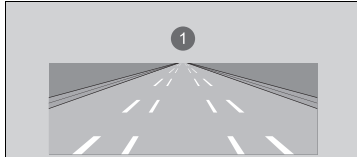

- 1 Svært bredt eller smalt kjørefelt

- En del av kjørefeltmarkeringen er skjult av en gjenstand, for eksempel et kjøretøy.
- Veien er kupert eller kjøretøyet nærmer seg en åskam.
- Kjøretøyet ristes kraftig på ujevne veier.
- En hindring på veien (fortauskanter, autovern, master/stolper osv.) blir oppfattet som hvite striper (eller gule) striper.

- Kjøring på ujevne eller uasfalterte veier, eller over humpete underlag.
- Kjøring på veier med doble kjørefeltlinjer.
- Kjøring på snødekte eller glatte veier.
- Asfalten er bare delvis synlig på grunn av snø eller vanddammer på veien.
- Det er en vannfilm eller vanddammer på veibanen.
- Hvite (eller gule) striper gjenkjennes ikke på riktig måte på grunn av veiforhold slik som svinger, kurver eller bakker.
- Kjøring på uasfalterte veier eller veier med dype hjulspor.
- Kjøring gjennom et veikryss.

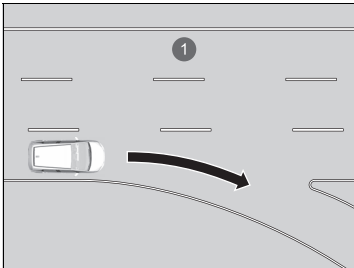

- ❶ Ingen linjer i kjørefelt ved kryss

### ■ K ret yforhold

- N r belysningen er svak p  grunn av skitt som dekker hovedlysensene, eller det er d rlig sikt p  et m rkt sted p  grunn av d rlig justerte hovedlys.
- Fronten av kameraet er dekket av skitt, t ke, regn, gj rme, v t sn , tetninger, tilbeh r, klistremerker, eller film p  frontruten.
- K ring om natten eller p  et m rkt sted (f.eks. en tunnel) med hovedlysene av.
- Det er rester p  frontruten fra vindusviskerne.
- En unormal dekk- eller hjultilstand (feil st rrelse, variert st rrelse eller konstruksjon, feil oppumpet dekk osv.).
- K ret yet vipper fordi det ligger tung bagasje i bagasjerommet eller baksetene.
- Fj ringen er endret.
- Det er montert hjulkjeder.
- K ret yet sleper en tilhenger\*.



## Trafikkskiltgjenkjenning (TSR)

### Modeller med kupélysbyrter foran

Minner deg på veiskiltinformasjon, slik som den gjeldende fartsgrensen og forbud mot forbi kjøring, og varsler deg om du kjører over fartsgrensen.

### Modeller uten kupélysbyrter foran

Minner deg på veiskiltinformasjon som kjøretøyet nettopp har passert, slik som den gjeldende fartsgrensen og forbud mot forbi kjøring, og viser dette på måleren.

### Modeller med kupélysbyrter foran

#### Slik fungerer systemet

Systemet bruker informasjon registrert av kameraet på baksiden av bakspeilet, til å vise skilt som gjelder for ditt kjøretøy mens du kjører, basert på trafikkskilt og data fra systemet. Skiltet vises vanligvis før skiltet er passert, og fortsetter å vises til et annet skilt gjenkjennes.

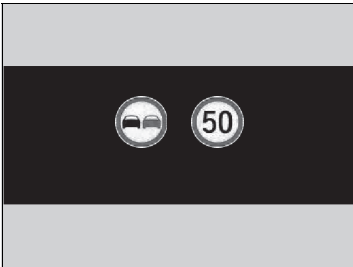

Skiltikonet kan også skifte til et annet eller forsvinne når:

- Slutten på en fartsgrensesone eller annen angitt grense oppdages.
- Kjøretøyet kjører inn på / ut av en vei med en annen fartsgrense.
- Du svinger med blinklyset på i et veikryss.

### ▶▶ Trafikkskiltgjenkjenning (TSR)

#### Modeller for Tyrkia

For at systemfunksjonaliteten skal opprettholdes, er det nødvendig å holde fartsgrenseinformasjonen i ISA-dataene oppdatert. Oppdater ISA-dataene regelmessig.

➤ **Se den separate håndboken hvis du vil ha mer informasjon om oppdateringer.**

#### Modeller med kupélysbyrter foran, unntatt modeller for Tyrkia

For at systemfunksjonaliteten skal opprettholdes, er det nødvendig å holde fartsgrenseinformasjonen i navigasjonssystemet oppdatert. Oppdater kartinformasjonen i navigasjonssystemet regelmessig.

➤ **Se håndboken for navigasjonssystemet**

#### Viktig om sikkerhet

Systemet er konstruert for å oppdage skilt som følger standardene i Wien-konvensjonen. Det er ikke sikkert alle skilt vises, men ingen skilt som står ved veien, må ignoreres. Systemet virker ikke på trafikkskilt i alle land du reiser til, eller i alle situasjoner.

Ikke stol for mye på systemet. Det er alltid ditt ansvar å kjøre ved hastigheter som egner seg for veiforholdene.

Hvis systemet ikke registrerer noen trafikkskilt mens du kjører, vil  (hvit) vises.

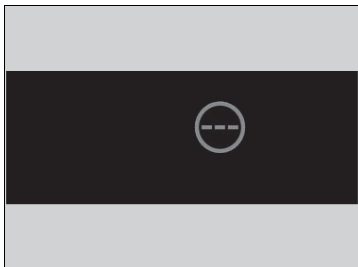

#### ▶▶ Trafikkskiltgjenkjenning (TSR)

Fest aldri noe til frontruten som kan dekke kameraets synsfelt og forårsake at systemet fungerer unormalt.

Riper, merker og andre skader på frontruten innenfor kameraets synsfelt kan føre til at systemet fungerer unormalt. Hvis dette skjer, anbefaler vi at du skifter ut frontruten med en original Honda-frontrute. Selv mindre reparasjoner innenfor kameraets synsfelt eller installasjon av en uoriginal frontrute kan også føre til at systemet fungerer unormalt. Etter at du har skiftet frontrute, må du få en forhandler til å kalibrere kameraet på nytt.

Riktig kalibrering av kameraet er nødvendig for at systemet skal fungere riktig.

Trafikkskilt-gjenkjenning aktiveres ikke før ca. 15 sekunder etter at strømmen er slått på.

For å redusere sannsynligheten for at høy innvendig temperatur vil forårsake at kameraets sansesystem slås av ved parkering, kan du finne et skyggeområde eller parkere slik at fronten av bilen vender bort fra solen. Hvis du bruker en reflekterende solskjerm, må du ikke la den dekke til kamerahuset.

Hvis du dekker til kameraet, kan varmen konsentrere seg mot kameraet.

**Modeller uten kupélysbytter foran****Slik fungerer systemet**

Når kameraet plassert på baksiden av bakspeilet, registrerer trafikkskilt mens du kjører, vises skiltene som gjelder for ditt kjøretøy. Skiltikonet vises til det har gått en forhåndsbestemt tid og bilen har nådd en forhåndsbestemt kjøreavstand.

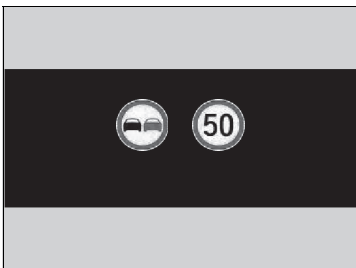

Skiltikonet kan også skifte til et annet eller forsvinne når:

- Slutten på en fartsgrensesone eller annen angitt grense oppdages.
- Kjøretøyet kjører inn/ut på en motorvei eller en tofeltsvei.
- Du svinger med blinklyset på i et veikryss.

**»» Trafikkskiltgjenkjenning (TSR)**

Du kan lese om håndteringsinformasjon for kameraet som er utstyrt med dette systemet.

➔ **Fremre kamera med bred visning** S. 471

**Modeller med kupélysbytter foran**

Du kan slå av og på trafikkskiltgjenkjenning.

Hvis **Ingen** er valgt, vises  (grå).

➔ **Funksjoner som kan tilpasses** S. 298

**Modeller uten kupélysbytter foran**

Du kan slå av og på trafikkskiltgjenkjenning.

➔ **Funksjoner som kan tilpasses** S. 298

**Modeller med kupélysbytter foran**

Du kan endre innstillingene for lydvarselet som spilles av når den registrerte fartsgrensen endres.

➔ **Funksjoner som kan tilpasses** S. 298

Hvis systemet ikke registrerer noen trafikkskilt mens du kjører, vises bildet nedenfor.

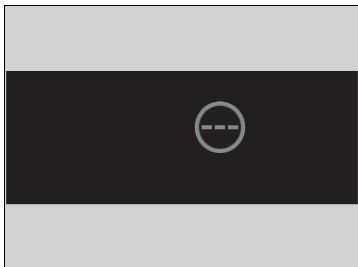

## ▶▶ Trafikkskiltgjenkjenning (TSR)

### Modeller med kupélysbytter foran

Hvis bilen overskrider den oppdagede fartsgrensen, vil et ikon som representerer det gjeldende fartsgrenseskiltet for det aktuelle området, blinke på skjermen og lydsignalet avgis hvis du fortsetter å overskride den oppdagede fartsgrensen. Lydsignalet vil imidlertid avgis hvis bilen bremses ned.

### Modeller uten kupélysbytter foran

Hvis bilen overskrider den oppdagede hastighetsgrensen, vil et ikon som representerer det gjeldende fartsgrenseskiltet for det aktuelle området, blinke på skjermen.

#### 📖 Funksjoner som kan tilpasses S. 298

Systemets evne til nøyaktig informering av føreren om fartsgrensen er avhengig av visse forhold, for eksempel enhetene som vises på trafikkskiltene, samt bilens hastighet og kjøreretning. I noen tilfeller kan det hende at systemet viser feilaktige advarsler eller annen unøyaktig informasjon.

#### 📖 Forhold og begrensninger ved trafikkskiltgjenkjenningen S. 465

Enhetene for fartsgrenser (mph eller km/t) varierer fra land til land. Like etter at du kommer til et land hvis enheter avviker fra de i landet du kom fra, fungerer kanskje ikke trafikkskiltgjenkjenning som det skal.

#### 📖 Endre enheter S. 159

#### 📖 Funksjoner som kan tilpasses S. 298

## Forhold og begrensninger ved trafikkskiltgjenkjenningen

Trafikkskiltgjenkjenning vil kanskje tolke skilt feil, bruke lang tid på å gjenkjenne, eller ikke gjenkjenne skilt i de følgende tilfellene.

### ■ Omgivelsesforhold

- Kjøring i lav sol (f.eks. om morgenen eller i skumringen).
- Et sterkt lys reflekteres på veibanen.
- Kjøring i mørket eller i mørke områder som lange tunneler.
- Kjøring i dårlig vær (regn, tåke, snø osv.).
- Plutselige endringer mellom lys og mørke, f.eks. på vei inn i eller ut av en tunnel, eller i skyggene av trær, bygninger osv.
- Vann sprutes av eller snø blåses fra et kjøretøy foran.
- Refleksjoner på innsiden av frontruten.

### ■ Veiforhold

- Kjøretøyet ristes kraftig på ujevne veier.

### ■ Kjøretøyforhold

- Når belysningen er svak på grunn av skitt som dekker hovedlyslinsene, eller det er dårlig sikt på et mørkt sted på grunn av dårlig justerte hovedlys.
- Frontruten er blokkert av skitt, søle, blader, våt snø osv.
- Det er rester på frontruten fra vindusviskerne.
- En unormal dekk- eller hjultilstand (feil størrelse, variert størrelse eller konstruksjon, feil oppumpet dekk osv.).
- Kjøretøyet vipper fordi det ligger tung bagasje i bagasjerommet eller baksetene.
- Fjæringen er endret.
- Det er montert hjulkjeder.
- Kjøring om natten eller på et mørkt sted (f.eks. en tunnel) med hovedlysene av.
- Kjøretøyet sleper en tilhenger\*.
- Innsiden av frontruten er dekket av dugg.

\* Ikke tilgjengelig på alle modeller

## Forhold og begrensninger ved trafikkskiltgjenkjenningen

### Modeller med kupélysbyrter foran

 (oransje) vises på måleren i følgende tilfeller. Hvis meldingen ikke forsvinner, må kjøretøyet sjekkes av en forhandler.

- Det er et problem med systemet for trafikkskiltgjenkjenning.
- Umiddelbart etter at strømsystemet er slått på.
- Systemdataene oppdateres.

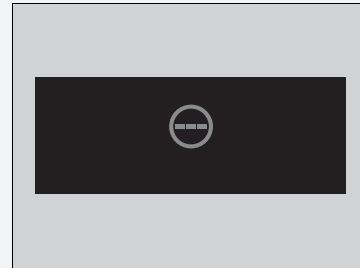

### ■ Posisjonen eller tilstanden til trafikkskiltet

- Skiltet er på et sted som gjør det vanskelig å finne.
- Skiltet er plassert langt unna kjøretøyet.
- Skiltet er plassert der det er vanskelig å nå for hovedlysene.
- Skiltet er plassert i et hjørne eller i en sving.
- Skiltet er falmet eller bøyd.
- Skiltet er dreid eller skadet.
- Skiltet er dekket av søle, snø eller frost.
- En del av skiltet er skjult av trær, eller er i skyggen av et kjøretøy eller andre gjenstander.
- Lys (for eksempel et gatelys) reflekteres på overflaten av skiltet, eller er skjult i skyggen.
- Skiltet er for lyst eller for mørkt (elektrisk skilt).
- Små skilt (informasjonsskilt osv.).

### ■ Andre forhold

- Du kjører med høy hastighet.

### » Forhold og begrensninger ved trafikkskiltgjenkjenningen

#### Modeller uten kupélysbytter foran

Når trafikkskilt-gjenkjenning svikter, vises  på måleren. Hvis meldingen ikke forsvinner, må kjøretøyet sjekkes av en forhandler.

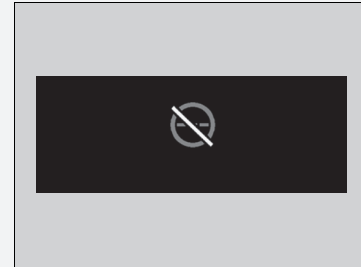

Trafikkskilt-gjenkjenningen fungerer kanskje ikke som den skal, f.eks. ved at den viser skilt som ikke samsvarer med gjeldende bestemmelser for veien, eller ikke finnes i det hele tatt i følgende tilfeller:

- ▶ Et fartsgrenseskilt kan vises ved en høyere eller lavere hastighet enn den faktiske fartsgrensen.
- Det finnes et supplerende skilt med informasjon om f.eks. vær, tid, kjøretøytype osv.
- Tallene på skiltet er vanskelige å lese (elektrisk skilt, tall på skiltet er utydelige osv.).
- Skiltet er i nærheten av kjørefeltet du kjører i selv om det ikke er for dette kjørefeltet, f.eks. fartsgrenseskiltet befinner seg i krysset mellom sidegate og hovedvei.
- Det er ting som likner på fargen eller formen på gjenkjenningsobjekter (lignende skilt, elektrisk skilt, skiltplakat, struktur osv.).

#### Modeller med kupélysbryter foran

### ■ Situasjoner der riktig informasjon for fartsgrenseskilt ikke kan gis for området

I følgende situasjoner kan visningen avvike fra reglene for veien du kjører på, og/eller så kan visningen være forsinket:

- En ny vei er bygget.
- Fartsgrensen er endret.
- Fartsgrenseinformasjonen som er lagret i databasen, er utdatert eller unøyaktig.
- Ved kjøring i områder der informasjonen ikke kan brukes eller i smug uten skilt.
- Kjørebanelen som sensoren oppdaget og den faktiske kjørebanelen er forskjellig.
- Det er tilstøtende veier med fartsgrenser forskjellig fra den du kjører på.
- Skiltet er et midlertidig fartsgrenseskilt med ikke-standard egenskaper (for eksempel design osv.)
- Når du kjører på et sted med dårlig GNSS-mottak, for eksempel i tunneler eller rundt skyskraperne.
- Bilen stopper og starter gjentatte ganger i lav hastighet.
- Når du kjører på en rute som er forskjellig fra navigasjonsveiledningen\*.
- Det er kontinuerlige bratte bakker eller svinger.
- Det er en variabel fartsgrense.



## Modeller med kupélysbytter foran

## ■ Skilt som vises på måleren

To trafikkskilt kan vises samtidig ved siden av hverandre når de registreres. Ikonet for fartsgrenseskiltet vises til høyre på skjermen. Skiltikonet for forbikjøring forbudt vises til venstre. Andre skilt som angir fartsgrensen basert på værforhold (snø o.l.) eller bestemte tidsperioder, vil vises på venstre side på skjermen.



- ① Forbikjøring forbudt-skilt
- ② Fartsgrenseskilt
- ③ Ekstra fartsgrenseskilt basert på forholdene
- ④ Fartsgrenseskilt

Modeller uten kupélys Bryter foran

## Skilt som vises på måleren

To trafikkskilt kan vises samtidig ved siden av hverandre når de registreres. Ikonet for fartsgrenseskiltet vises til høyre på skjermen. Skiltikonet for forbikjøring forbudt vises til venstre. Eventuelle andre skilt som angir fartsgrensen basert på værforhold (snø o.l.) eller bestemte tidsperioder, kan vises på både høyre og venstre side på skjermen.

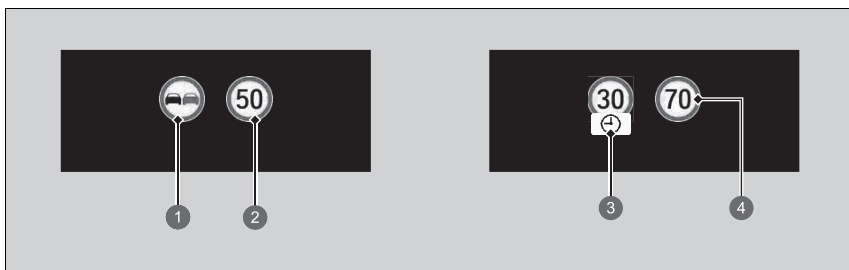

- ❶ Forbikjøring forbudt-skilt\*<sup>1</sup>
- ❷ Fartsgrenseskilt
- ❸ Ekstra fartsgrenseskilt basert på forholdene\*<sup>2</sup>
- ❹ Fartsgrenseskilt

Avhengig av situasjonen kan \*1 erstattes med \*2, eller \*2 kan vises på høyre side.

## Fremre kamera med bred visning

Kameraet, som brukes i systemer som kollisjonsminimerende bremsesystem (CMBS), veiavkjørselbegrensning, adaptiv cruisekontroll (ACC) med Low Speed Follow, kjørefeltassistent (LKAS), køassistent, trafikkskiltgjenkjenning og automatiske fjernlys, er utformet for å oppdage en gjenstand som utløser et av systemene for å betjene tilhørende funksjoner.

### ■ Kameraplassering og tips til håndtering

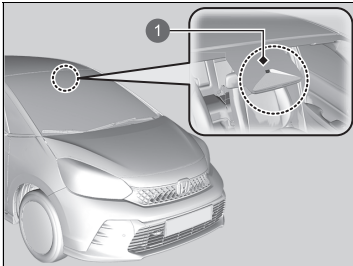

1 Fremre kamera med bred visning

Kameraet er plassert bak bakspeilet.

Hvis du ønsker å redusere sannsynligheten for at høy innvendig temperatur vil forårsake at kameraets sanseystem slås av ved parkering, kan du finne et skyggeområde eller parkere slik at fronten av bilen vender bort fra solen. Hvis du bruker en reflekterende solskjerm, må du ikke la den dekke til kamerahuset. Hvis du dekker til kameraet, kan varmen konsentrere seg mot kameraet.

### ▶▶ Fremre kamera med bred visning

Fest aldri noe til frontruten, panseret eller frontgrillen som kan dekke kameraets synsfelt og forårsake at systemet fungerer unormalt.

Riper, merker og andre skader på frontruten innenfor kameraets synsfelt kan føre til at systemet fungerer unormalt. Hvis dette skjer, anbefaler vi at du skifter ut frontruten med en original Honda-frontrute. Selv mindre reparasjoner innenfor kameraets synsfelt eller installasjon av en uoriginal frontrute kan også føre til at systemet fungerer unormalt.

Etter at du har skiftet frontrute, må du få en forhandler til å kalibrere kameraet på nytt. Riktig kalibrering av kameraet er nødvendig for at systemet skal fungere riktig.

Ikke plasser en gjenstand øverst på instrumentpanelet. Det kan gjenspeiles på frontruten og hindre at systemet registrerer kjørefeltlinjene ordentlig.

#### » Fremre kamera med bred visning

Hvis -meldingen vises:

- Bruk klimaanlegget til å kjøle ned bilen innvendig, og, om nødvendig, må du også bruke defrostermodus med luftstrømmen rettet mot kameraet.
- Begynn å kjøre for å senke temperaturen på frontruten, noe som igjen kjøler ned området rundt kameraet.

Hvis -meldingen vises:

- Parker kjøretøyet på et trygt sted, og påse at frontruten er ren. Rengjør frontruten hvis den er skitten. Hvis meldingen ikke forsvinner etter at du har kjørt en stund, må bilen kontrolleres av en forhandler.

## Bremsesystem

### ■ Parkeringsbrems

Bruk parkeringsbremsen for at bilen skal stå stille når du parkerer. Når parkeringsbremsen er på, kan den frigjøres manuelt eller automatisk.



1 Bryter for elektrisk parkeringsbrems



1 Bryter for elektrisk parkeringsbrems

#### ■ Slik aktiverer du:

Den elektriske parkeringsbremsen kan brukes når kjøretøyet har 12-voltsbatteri, uansett hvilken posisjon effektmodusen står i.

Trekk forsiktig og sikkert i bryteren for den elektriske parkeringsbremsen.

- ▶ Lampen i bryteren tennes.
- ▶ Lampen for parkeringsbremsen og bremsesystemet (rød) tennes.

#### ■ Slik frigjør du:

Effektmodusen må være PÅ for at den elektriske parkeringsbremsen skal kunne frigis.

1. Trå inn bremsepedalen.
2. Trykk på bryteren for den elektriske parkeringsbremsen.
  - ▶ Lampen i bryteren slukker.
  - ▶ Kontroller at lampen for parkeringsbremsen og bremsesystemet (rød) slukkes.

Hvis du løsner parkeringsbremsen manuelt med bryteren, hjelper dette bilen til å starte sakte og jevnt når fronten er vendt nedover i bratte bakker.

### ⊗ Bremsesystem

Når du trykker på bremsepedalen, kan du høre en surrelyd fra motorrommet. Dette skyldes at bremsesystemet er i drift, og det er normalt.

### ⊗ Parkeringsbrems

Det kan være at du hører det elektriske parkeringsbremsesystemet kjøre fra området rundt bakhjulområdet når du aktiverer eller frigjør parkeringsbremsen. Dette er normalt.

Bremsepedalen kan bevege seg litt på grunn av driften til den elektriske parkeringsbremsen når du aktiverer eller frigjør parkeringsbremsen. Dette er normalt.

Du kan ikke aktivere eller frigjøre parkeringsbremsen hvis 12-voltsbatteriet blir tomt.

➔ Hvis 12-voltsbatteriet er tomt S. 588

**Hvis du trekker opp og holder bryteren for den elektriske parkeringsbremsen under kjøring, aktiverer det elektriske servobremsesystemet bremsene på alle fire hjulene til bilen har stanset. Deretter aktiveres den elektriske parkeringsbremsen, og bryteren bør slippes.**

### ■ Bruk av funksjonen automatisk parkeringsbrems

Hvis funksjonen automatisk parkeringsbrems er aktivert:

- Parkeringsbremsen aktiveres automatisk når du har satt effektmodusen til AV.
- For å bekrefte at parkeringsbremsen er på må du sjekke om lampen for parkeringsbrems og bremsesystem (rød) er på.

🔍 **Aktivere og deaktivere den automatiske parkeringsbremsefunksjonen** S. 475

### ■ Løse ut automatisk

Når du trykker inn gasspedalen, løses parkeringsbremsen ut.

Bruk gasspedalen til å løse ut parkeringsbremsen når du starter bilen vendt oppover i en bakke eller i kø.

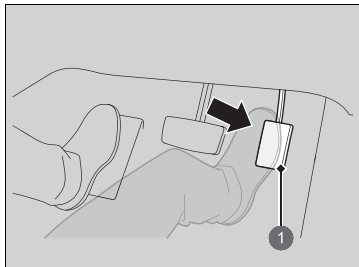

1 Gasspedal

Trykk gasspedalen forsiktig inn.

Når du står i en bakke, kan det kreve mer bruk av gasspedalen for å frigjøre.

- Kontroller at lampen for parkeringsbremsen og bremsesystemet (rød) slukkes.

### 🔍 Parkeringsbrems

Parkeringsbremsen vil fungere automatisk når

- bilen har stått stille i mer enn ti minutter mens ACC med Low Speed Follow er aktivert.
- førerens sikkerhetsbelte løsnes mens bilen er stoppet automatisk av ACC med Low Speed Follow.
- strømsystemet slås av mens ACC med Low Speed Follow er aktivert.
- bilen stopper med det automatiske bremseholdersystemet aktivert i mer enn ti minutter
- førerens sikkerhetsbelte løsnes mens bilen står stille, og Brake Hold-systemet er aktivert
- strømsystemet slås av mens bremsehold er aktivert.
- det er et problem med bremseholdersystemet mens Brake Hold-systemet er aktivert

### 🔍 Løse ut automatisk

Hvis parkeringsbremsen ikke kan løses ut automatisk, slipper du den manuelt.

Når bilen beveger seg oppover en bakke, må du kanskje trykke gasspedalen lengre inn for å løse ut den elektriske parkeringsbremsen automatisk.

Du kan aktivere parkeringsbremsen automatisk i følgende tilfeller:

- Du har på deg førerens sikkerhetsbelte.
- Strømsystemet er på.
- Girkassen er ikke i **P** eller **N**.

### ■ Aktivere og deaktivere den automatiske parkeringsbremsefunksjonen

Med effektmodusen i PÅ utfører du følgende trinn for å enten aktivere eller deaktivere den automatiske parkeringsbremsefunksjonen.

1. Sett giret i **P**.
2. Uten å trå på bremsepedalen trekker du opp bryteren for den elektriske parkeringsbremsen.
  - ▶ Kontroller at lampen for parkeringsbrems og bremsesystem lyser.
3. Trekk opp og hold bryteren for parkeringsbremsen. Når du hører en pipelyd, slipper du bryteren, og innen tre sekunder trekker du opp og holder bryteren igjen.
4. Når du hører en lyd som indikerer at prosedyren er fullført, slipper du bryteren.
  - ▶ To pip indikerer at funksjonen er aktivert.
  - ▶ Ett pip indikerer at funksjonen er deaktivert.
  - ▶ Når du er ferdig med å aktivere funksjonen, er parkeringsbremsen fortsatt aktivert etter at du har slått av strømsystemet.
  - ▶ For å bekrefte at parkeringsbremsen er på må du sjekke om lampen for parkeringsbrems og bremsesystem (rød) er på.

Hvis du må deaktivere funksjonen midlertidig mens bilen taues, følger du fremgangsmåten som forklares nedenfor.

1. Trykk på bremsepedalen, og stopp kjøretøyet.
2. Sett effektmodusen til AV, og trykk deretter ned bryteren for den elektriske parkeringsbremsen innen to sekunder.
  - ▶ Aktiverings- og deaktiveringsinnstillinger for funksjonen vil ikke bli påvirket.
  - ▶ Før du deaktiverer denne funksjonen midlertidig, må du først slå av det automatiske bremseholdersystemet.
  - ▶ For å bekrefte at parkeringsbremsen er på må du sjekke om lampen for parkeringsbrems og bremsesystem (rød) er på.

#### ☒ Løse ut automatisk

Parkeringsbremsen kan ikke løses ut automatisk når følgende lamper er på:

- Feilfunksjonslampe
- Systemlampe for girkasse

Parkeringsbremsen kan kanskje ikke løses ut automatisk når følgende lamper er PÅ:

- Strømsystemlampe
- Parkeringsbrems- og bremsesystemlampe (oransje)
- VSA-systemlampe
- **ABS**-indikator
- Lampe for kollisjonssikringsystem (SRS)

#### ☒ Aktivere og deaktivere den automatiske parkeringsbremsefunksjonen

Ved kalde temperaturer kan parkeringsbremsen fryse fast hvis den kobles inn.

Når du parkerer kjøretøyet, må du blokkere hjulene og sørge for at den automatiske parkeringsbremsefunksjonen er deaktivert.

Også når du sender kjøretøyet gjennom en automatisk bilvask eller når det slepes deaktiverer du den automatiske parkeringsbremsefunksjonen og lar parkeringsbremsen være av.

## ■ Fotbrems

Bilen er utstyrt med skivebremsar på alle fire hjulene. Bremshjelpen øker stoppekraften hvis du trår bremsepedalen hardt inn i en nødsituasjon. Systemet for blokkeringsfrie bremsar (ABS) hjelper deg med å beholde styringskontrollen når du bremsar svært hardt.

➤ **Bremseassistans** S. 482

➤ **System for blokkeringsfrie bremsar (ABS)** S. 481

## ☒ Fotbrems

Kontroller bremsene etter at du har kjørt gjennom dypt vann, eller hvis det er vannansamling i veibanen. Om nødvendig tørker du bremsene ved å trå lett på bremsepedalen gjentatte gonger.

Hvis du hører en kontinuerlig metallisk friksjonslyd når du bremsar, må bremseklossene skiftes. Få bilen kontrollert av en forhandler.

### Modeller uten paddle/girskift-retardasjonshendel

Hvis du bruker bremsen konstant mens du kjører ned en lang bakke, fører det til oppheting, som reduserer bremsevirkningen. Bruk regenerativ bremsing ved å ta foten av gasspedalen og skifte til posisjon **B**.

### Modeller med paddle/girskift-retardasjonshendel

Hvis du legger konstant trykk på bremsene mens du kjører nedover en lang bakke, kan bremsene bli varme. Dette kan resultere i redusert stoppekraft.

Når du kjører nedover en lang bakke, bør du derfor slippe gasspedalen og la regenerativ bremsing senke farten på kjøretøyet.

Hvis du vil justere retardasjonsgraden, bruker du retardasjonsvelgerhendelen.

Når høyspenningsbatteriet er ladet helt opp, kan det være at regenerativ bremsing er utilgjengelig.

➤ **Måler for høyspenningsbatteriets ladenivå**  
S. 140

➤ **Paddle/girskift-retardasjonshendel\*** S. 365



## » Fotbrems

Ikke hvil foten på bremsepedalen mens du kjører, da det vil aktivere bremsene lett og gjøre at de mister virkningen over tid og redusere bremseklossenes levetid. Det vil også forvirre førere bak deg.

## ■ Automatisk bremseholder

Holder bremsen aktivert etter at du slipper bremsepedalen frem til gasspedalen trykkes ned. Du kan bruke dette systemet mens bilen er midlertidig stoppet, for eksempel når du stopper for et trafikklys og i mye trafikk.

### ■ Slå på systemet

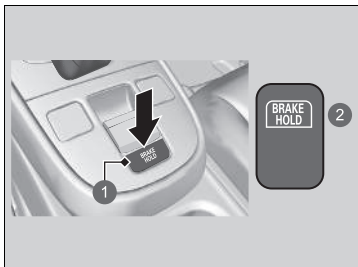

- 1 Automatisk bremseholderknapp
- 2 Aktiveres

Fest sikkerhetsbeltet skikkelig før du starter strømsystemet. Trykk på den automatiske bremseholderknappen.

- Lampen for det automatiske bremseholdersystemet tennes. Systemet er slått på.

## ⚠ Automatisk bremseholder

### ⚠ ADVARSEL

Aktivert av det automatiske bremseholdersystemet i bratte bakker eller på glatte veier gjør at bilen fortsatt kan bevege seg hvis du fjerner foten fra bremsepedalen.

Hvis en bil utilsiktet beveger seg, kan det føre til en kollisjon med alvorlig personskade eller død.

Du må aldri aktivere det automatiske bremseholdersystemet eller stole på at det hindrer at bilen i å bevege seg når du stopper i en bratt bakke eller på glatte veier.

### ⚠ ADVARSEL

Bruk av det automatiske bremseholdersystemet når du parkerer kjøretøyet, kan føre til at bilen utilsiktet beveger seg.

Hvis en bil beveger seg utilsiktet, kan det føre til en kollisjon, som igjen kan medføre alvorlig personskade eller død.

Forlat aldri bilen ved midlertidig bremsing av den automatiske bremseholderen, og parker alltid kjøretøyet ved å sette giret i **P** og aktivere parkeringsbremsen.

### ■ Aktivere systemet

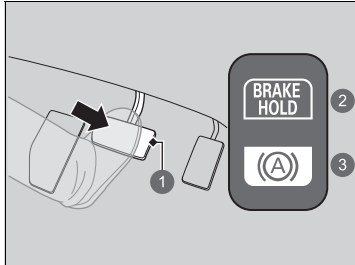

- 1 Brems pedal
- 2 På
- 3 Aktiveres

Trykk inn bremsepedalen for å stoppe helt. Girspaken må ikke være i **P** eller **R**.

- Lampen for den automatiske bremseholderen tennes. Bremsing holdes i opptil ti minutter.
- Slipp bremsepedalen etter at lampen for den automatisk bremseholderen tennes.

### ■ Avbryte systemet

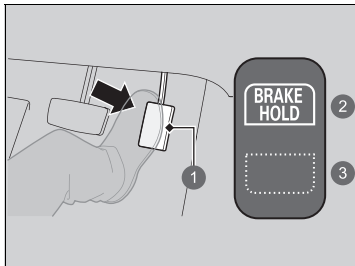

- 1 Gasspedal
- 2 På
- 3 Slukkes

Trå inn gasspedalen mens girspaken er i en annen stilling enn **P** eller **N**. Systemet deaktiveres, og bilen begynner å kjøre.

- Lampen for den automatisk bremseholderen slukkes. Systemet fortsetter å være på.

#### Automatisk bremseholder

## ⚠ ADVARSEL

Når du bruker den automatiske bremseholderen, må du holde foten på bremsepedalen til lampen for den automatisk bremseholderen lyser. Hvis bilen utilsiktet beveger seg, kan det føre til en kollisjon med alvorlig personskade eller død. Slipp foten fra bremsepedalen etter at lampen for den automatisk bremseholderen tennes.

### ■ Systemet slås automatisk av når:

- Du kobler inn parkeringsbremsen.
- Du trår inn bremsepedalen og setter girkassen i **P** eller **R**.

### ■ Systemet deaktiveres automatisk, og parkeringsbremsen aktiveres, når:

- Bremsing holdes i mer enn ti minutter.
- Førerens sikkerhetsbelte løsnes.
- Strømsystemet slås av.
- Det er et problem med den automatiske bremseholderen.

### ■ Slå av det automatiske bremseholdersystemet

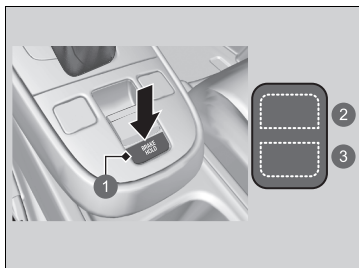

- 1 Automatisk bremseholderknapp
- 2 Slukkes
- 3 Slukkes

Bare lampen for automatisk Brake Hold tennes:

- Trykk på den automatiske bremseholderknappen.
  - Lampen for det automatiske bremseholdersystemet slukkes.

Når indikatoren for automatisk Brake Hold tennes samtidig:

- Trykk på den automatiske bremseholderknappen med bremsepedalen trykket inn.
  - Indikatoren for det automatisk Brake Hold-systemet og indikatoren for automatisk Brake Hold slukker.

### » Automatisk bremseholder

Når systemet er aktivert, kan du slå av strømsystemet eller parkere bilen med samme prosedyre som du normalt gjør.

► **Etter stopp** S. 484

Uansett om systemet er på, eller systemet er aktivert, vil den automatiske bremseholderen slås av når strømsystemet er slått av.

Du kan høre driftsstøy hvis bilen beveger seg mens det automatiske bremseholdersystemet er i drift.

### » Slå av det automatiske bremseholdersystemet

Sørg for å slå av det automatiske bremseholdersystemet før du bruker en automatisk bilvask.

## System for blokkeringsfrie bremses (ABS)

### ■ ABS

Hindrer at hjulene låser seg og hjelper deg med å bevare styringskontrollen ved å pumpe bremsene raskt, mye raskere enn du får til selv.

Det elektroniske bremsefordelingssystemet (EBD), som er en del av ABS, balanserer også bremsefordelingen mellom fremre og bakre del av bilen i henhold til bilens last.

Du bør aldri pumpe bremsepedalen. La ABS-systemet gjøre jobben for deg ved å holde et jevnt, fast trykk på bremsepedalen. Dette blir noen ganger omtalt som stomp and steer (bråbrems og styr).

### ■ Slik virker ABS

Bremsepedalen kan pulsere litt når ABS er i bruk. Trykk på bremsepedalen og hold den godt inne. På tørt veidekke må du trå veldig hardt på bremsepedalen før ABS aktiveres. Hvis du imidlertid forsøker å stanse på snø eller is, kjenner du at ABS aktiveres umiddelbart.

ABS kan aktiveres når du trykker ned bremsepedalen når du kjører på:

- våte eller snødekte veier
- veier asfaltert med stein
- veier med ujevn overflate, for eksempel hull, sprekker, kumlokk, osv.

Når kjørehastigheten kommer under 10 km/t, stopper ABS.

### ⌘ System for blokkeringsfrie bremses (ABS)

#### MERK

Det kan hende at ABS ikke fungerer som det skal hvis du bruker feil dekktype eller -størrelse.

Hvis **ABS**-lampen tennes under kjøring, kan det være et problem med systemet. Selv om normal bremsing ikke er berørt, kan det hende at ABS-bremsesystemet ikke vil fungere. Få kjøretøyet umiddelbart undersøkt av en forhandler.

ABS er ikke designet for å redusere tiden eller avstanden det tar for et kjøretøy å stoppe: Den er designet for å begrense låsing av bremses, som kan føre til sladding og at man mister kontroll over styringen.

I de følgende tilfellene kan det hende at bilen din trenger lengre bremsestrekning enn en bil uten ABS:

- Du kjører på ujevne veier, for eksempel på grus eller snø.
- Dekkene er utstyrt med hjulkjettinger.

Følgende kan observeres i forbindelse med ABS-systemet:

- Det høres motorlyder fra motorrommet når bremsene aktiveres, eller når det utføres systemkontroller etter at strømsystemet er startet, og mens bilen akselererer.
- Vibrasjon i bremsepedalen og/eller karosseriet når ABS aktiveres.

Disse vibrasjonene og lydene er normale for ABS-systemer og er ikke noe å bekymre seg over.

## Bremseassistanse

---

Er utformet for å hjelpe føreren ved å generere større bremskraft når du trår bremsepedalen hardt inn under nødbremsing.

### ■ Slik virker bremseassistanse

Trå bremsepedalen bestemt inn for kraftigere oppbremsing.

Når bremseassistanse er i drift, kan pedalen rugge litt og en driftslyd kan høres. Dette er normalt. Hold bremsepedalen godt trådd inn.

## Nødstoppsignal

Aktiveres når du bremsar hardt under kjøring ved 60 km/t eller over for å varsle førere bak deg om plutselig bremsing ved å blinke raskt med varsellysene. Dette kan bidra til å varsle førere bak deg, slik at de kan unngå en mulig kollisjon med bilen din.

### ■ Når systemet aktiveres:

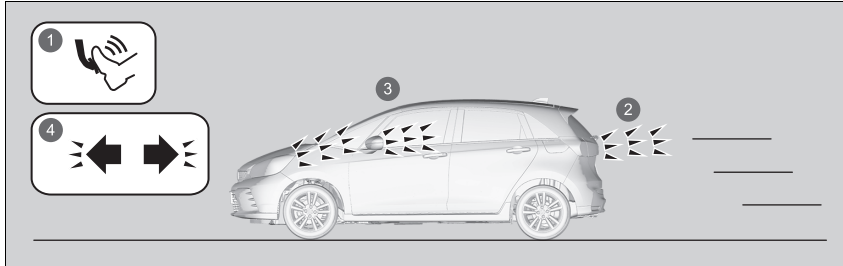

- 1 Hard bremsing
- 2 Bremselampene tennes
- 3 Varsellysene blinker
- 4 Nødblinklysene blinker

Varsellysene slutter å blinke når:

- Du slipper bremsepedalen.
- ABS-systemet er deaktivert.
- Bilens retarderende hastighet blir moderat.
- Du trykker på varsellysknappen.

### ☒ Nødstoppsignal

Nødstoppsignalet er ikke et system som kan hindre en mulig påkjørsel bakfra forårsaket av hard bremsing. Det gjør at varsellysene blinker når du bremsar hardt. Det anbefales alltid å unngå hard bremsing med mindre det er absolutt nødvendig.

Nødstopplyssystemet aktiveres ikke når varsellysknappen er trykket inn.

Hvis ABS slutter å virke i en viss tidsperiode under bremsing, kan det hende at nødstoppsignalet ikke aktiveres i det hele tatt.

## Etter stopp

1. Trå inn bremsepedalen.
2. Trekk opp bryteren for den elektriske parkeringsbremsen sakte, men hele veien opp, med bremsepedalen trykket helt ned.
3. Skift gir til **P**.
4. Slå av strømsystemet.
  - ▶ Lampen for parkeringsbremsen og bremsesystemet slukkes etter ca. 30 sekunder.

Aktiver alltid parkeringsbremsen, spesielt hvis du parkerer i en stigning.

### 🔧 Parkere bilen

## ⚠️ ADVARSEL

Bilen kan begynne å rulle hvis den blir stående uten oppsyn og uten at du har forsikret deg om at Park er aktivert.

Hvis et kjøretøy begynner å rulle, kan det føre til en kollisjon, som igjen kan medføre alvorlig personskade eller død.

Hold alltid foten på bremsepedalen til du har kontrollert at **P** vises på girskiftlampen.

Ikke parker bilen nær brennbare gjenstander som tørt gress, olje eller tømmer.  
Varmen fra eksosen kan føre til brann.



## » Etter stopp

**MERK**

Drivlinjen kan skades hvis:

- Du trår inn gasspedalen og bremsepedalen samtidig.
- Du skifter til **P** før kjøretøyet stopper helt.

Når fronten vender oppover i en bakke, må du ikke holde kjøretøyet i ro ved å trå på gasspedalen.

Dette kan resultere i overoppheting av og feil på strømsystemet.

Ved ekstremt kalde temperaturer kan parkeringsbremsen fryse hvis den kobles inn. Hvis slike temperaturer forventes, må du ikke koble inn parkeringsbremsen. Hvis du derimot har parkert i en helling, vrir du forhjulene slik at de vil komme i kontakt med fortauskanten. Hvis du ikke følger noen av disse forholdsreglene, kan bilen rulle uventet, noe som fører til en kollisjon.

## Parkeringssensorsystem

Hjørne- og midtsensorene overvåker hindringer rundt bilen, og lydsignalet, skjermbildet og lyd-/informasjonsskjermbildet oppgir den omtrentlige avstanden fra kjøretøyet til hindringen.

### ■ Sensorens plassering og område

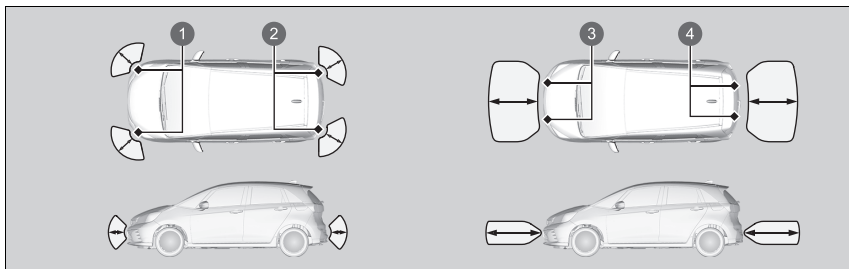

- 1 Fremre hjørnesensorer
- 2 Bakre hjørnesensorer
- 3 Fremre midtre sensorer
- 4 Bakre midtre sensorer

### ▣ Parkeringssensorsystem

Selv når systemet er på, må det alltid bekreftes om det er noen hindringer i nærheten av bilen før den parkeres.

Systemet fungerer kanskje ikke korrekt i følgende tilfeller:

- Sensorene er dekket med snø, is, søle eller skitt.
- Bilen har vært ute i varmt eller kaldt vær.
- Det er noe i nærheten som avgir ultralydbølger eller høyfrekvente lyder.
- Kjøring i dårlig vær (regn, tåke, snø osv.).

Systemet oppdager kanskje ikke disse hindringene:

- tynne eller lave objekter
- lydabsorberende materialer, som snø, bomull eller svamp
- gjenstander rett under støtfangeren

Systemet kan feilaktig oppdage hindringer i følgende situasjoner:

- Bilen står på ujevnt underlag, som gress, humper eller i en bakke.
- Når du er nær andre kjøretøy med sonarsensorer eller andre gjenstander som avgir ultralydbølger.
- Det er vannsprut i nærheten av sensorene på grunn av kraftig regn osv.

Ikke fest tilbehør på eller rundt sensorene.

► Hvis du monterer tilbehør (som et slepefeste\* eller sykkelstativ) på eller rundt baksensorene, kan systemet aktiveres hvis det oppdager dette tilbehøret som en hindring. I dette tilfellet må du slå av den bakre sensoren.

▣ **Funksjoner som kan tilpasses** S. 298

## ■ Parkeringssensorsystem på og av

Du kan slå systemet på og av ved bruk av skjermbildet.

Lydsignalet og varseldisplayet er slått av.

➤ **Endring av skjermvisning** S. 143

➤ **Sikkerhetsstøtte** S. 158

De fremre og bakre hjørnesensorene og de bakre sensorene i midten begynner å registrere en hindring når giret er i **R** og kjørehastigheten er lavere enn 8 km/t.

De fremre hjørnesensorene og fremre midtsensorene begynner å registrere en hindring når girkassen er i alle andre posisjoner enn **P** eller **R**, og bilens hastighet er lavere enn 8 km/t.

## ▣ Parkeringssensorsystem på og av

Når du stiller tenningen til PÅ, vil systemet være i den tidligere valgte tilstanden.

Du kan slå systemet for parkeringssensor bak på og av ved bruk av lyd-/informasjonsskjermbildet.

➤ **Funksjoner som kan tilpasses** S. 298

## ■ Skjermbetjening

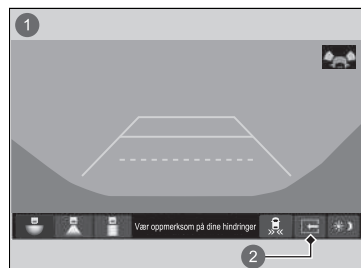

Du kan veksle mellom delt visning av og delt visning på ved å trykke på fanen for delt skjerm.



- 1 Delt visning av
- 2 Fanen for delt skjerm
- 3 Delt visning på

## ■ Når avstanden mellom bilen og hindringene blir kortere



### Lampe for parkeringssensor

Lampen for parkeringssensor blinker.

► Hvis systemet er slått av, blinker bare lampen for parkeringssensor når det oppdages en hindring.

Intervallydens lengde	Avstanden mellom støtfanger og hindring		Lampe	Skjerm bilde / lyd-/informasjonsskjerm bilde
	Hjørnesensorer	Midtre sensorer		
Moderat	—	Ca. 110–60 cm	Gul*1 tennes	<div style="border: 1px solid black; padding: 5px;">Lyd-/informasjonsskjerm bilde</div>
Kort	Ca. 60–45 cm	Ca. 60–45 cm	Gul tennes	
Svært kort	Ca. 45–35 cm	Ca. 45–35 cm		
Kontinuerlig	Ca. 35 cm eller mindre	Ca. 35 cm eller mindre	Rød tennes	

1 Lamper lyser der sensoren registrerer en hindring.

\*1: På dette stadiet er det bare de midtre sensorene som registrerer hindringer.

Hvis du vil slå av lydsignalet midlertidig, trykker du på venstre valghjul mens det høres. Midlertidig AV avbrytes når girposisjonen endres eller kjørehastigheten når 14 km/t eller høyere.

## Overvåking av kryssende trafikk\*

Overvåker hjørneområdene bak kjøretøyet ved hjelp av radarsensorene ved rygging, og varsler deg hvis et kjøretøy nærmer seg et av hjørnene.

Systemet er praktisk når du rygger ut av en parkeringsplass.

### Overvåking av kryssende trafikk\*

#### **⚠ FARLIG**

Overvåkingssystemet for kryssende trafikk kan ikke oppdage alle biler som nærmer seg, og vil kanskje ikke oppdage en bil som nærmer seg, i det hele tatt.

Hvis du ikke selv sjekker at det er trygt å rygge kjøretøyet, kan det føre til en kollisjon.

Ikke stol utelukkende på systemet ved rygging, bruk alltid speilene i tillegg, og se bak og på sidene av bilen før rygging.

Parkeringsensorsystemets varsellyd overstyrer varsellyden for overvåking av kryssende trafikk når sensorene registrerer hindringer i det nærmeste området.

\* Ikke tilgjengelig på alle modeller

## ■ Slik fungerer systemet

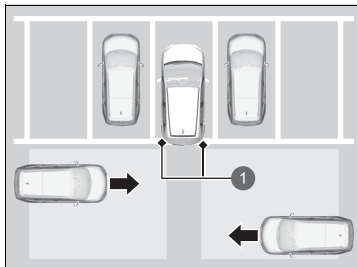

- 1 Radarsensorene:  
Under støtfangerhjørnene bak.

Når det registreres et kjøretøy som nærmer seg fra et hjørne bak, vil overvåking av kryssende trafikk varsle deg med en lydalarm og en melding på skjermen.

Systemet virker når:

- Tenningen er satt til PÅ.
- Overvåking av kryssende trafikk er slått på.
  - **Overvåking av kryssende trafikk på og av S. 495**
  - **Funksjoner som kan tilpasses S. 298**
- Girkassen er i **R**.
- Kjøretøyet kjører i 5 km/t eller saktere.

## ►► Overvåking av kryssende trafikk\*

Overvåking av kryssende trafikk registrerer kanskje ikke et kjøretøy som nærmer seg, eller kan varsle selv hvis det ikke er noe kjøretøy som nærmer seg, under følgende forhold:

- En hindring, for eksempel et annet kjøretøy eller en vegg, nær bilens bakre støtfanger blokkerer radarsensorens rekkevidde.
- Bilen kjører med en hastighet på ca. 5 km/t eller raskere.
- Et kjøretøy nærmer seg i en annen hastighet enn mellom ca. 10 og 25 km/t.
- Systemet fanger opp ytre støy, som radarsensorer fra et annet kjøretøy eller kraftige radiobølger fra et anlegg i nærheten.
- Et av hjørnene på støtfangeren bak er dekket med snø, is, søle eller skitt.
- Det er dårlig vær.
- Kjøretøyet er i en bakke.
- Kjøretøyet vipper med en tung last bak.
- Du rygger mot en vegg, en stolpe, et annet kjøretøy osv.

Hvis støtfangeren bak eller sensorene er feilreparert eller støtfangeren bak er deformert. Få bilen kontrollert av en forhandler.



Systemet registrerer ikke et kjøretøy som nærmer seg direkte bak bilen, det vil heller ikke gi varslar om et kjøretøy som registreres, når den er direkte bak bilen.

Systemet varsler ikke om et kjøretøy som beveger seg bort fra bilen, og det kan varsle om fotgjengere, sykler eller stillestående objekter.

#### ☒ Overvåking av kryssende trafikk\*

Hold alltid støtfangerhjørnene bak rene for at systemet skal fungere riktig.  
Dekk ikke til bakre støtfangerhjørner med etiketter eller klistremerker av noe slag.

\* Ikke tilgjengelig på alle modeller

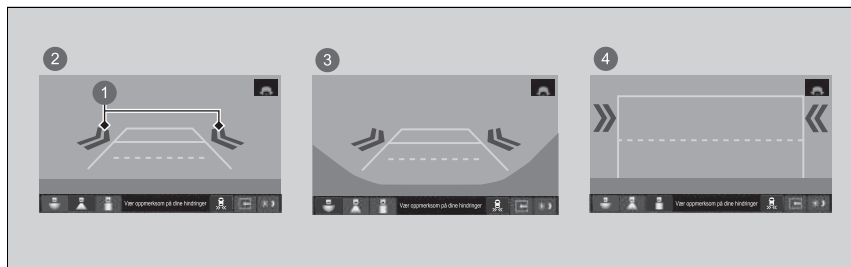

## ■ Når systemet oppdager et kjøretøy

Et pilikon vises på siden av lyd-/informasjonsskjerm bildet når et kjøretøy nærmer seg.



- 1 Pilikon
- 2 Normal visning
- 3 Bred visning
- 4 Sett ovenfra

## ►► Når systemet oppdager et kjøretøy

Hvis  nederst til høyre endres til  i oransje når giret er i **R**, kan gjørme, snø, is og annet ha samlet seg i nærheten av sensoren. Systemet er midlertidig avbrutt. Kontroller støtfangerens hjørner for eventuelle hindringer, og rengjør området grundig hvis det er nødvendig.

Hvis  tennes når girkassen er i **R**, kan det være et problem med overvåkingssystemet for kryssende trafikk. Ikke bruk systemet, og få bilen kontrollert av en forhandler.

Hvis skjermen forblir den samme med giret i **R**, kan det være et problem med ryggekamerasystemet og overvåkingssystemet for kryssende trafikk. Ikke bruk systemet, og få bilen kontrollert av en forhandler.

## ■ Overvåking av kryssende trafikk på og av

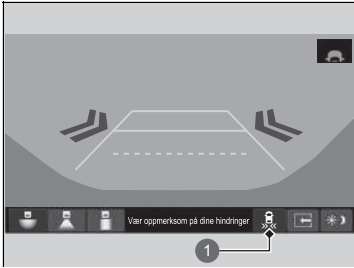

- 1 Ikon for overvåkingssystem for kryssende trafikk

Systemet kan slås av og på i lyd-/informasjonsskjermbildet ved å velge ikonet for overvåkingssystem for kryssende trafikk.

Du kan også slå på og av systemet via den tilpassede funksjonen på lyd-/informasjonsskjermbildet.

► **Funksjoner som kan tilpasses** S. 298

## Om ditt ryggekamera med flere visninger

Lyd-/informasjonsskjermbildet kan vise ryggekameraet. Skjermen endres automatisk til utsikt bakover når giret settes i **R**.

### ■ Visningsområde for ryggekamera med flere visninger

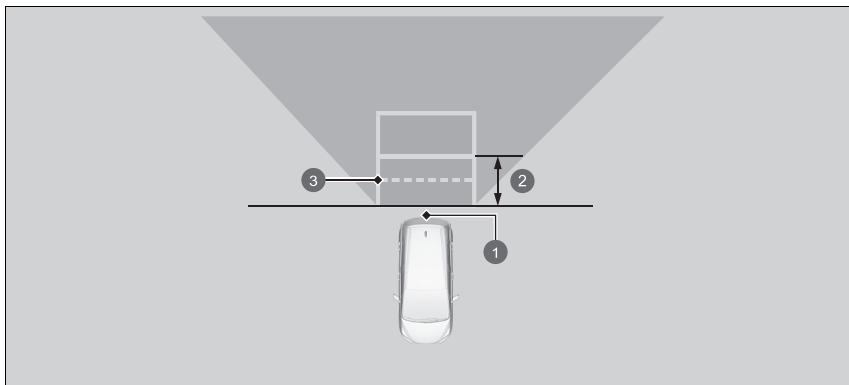

- 1 Kamera
- 2 Omtrent 1 m
- 3 Baklukens åpningsområde

### » Om ditt ryggekamera med flere visninger

Utsikten fra kamera bak er begrenset. Du kan ikke se hjørnene på støtfangeren eller hva som er under støtfangeren. Den unike linsen gjør også at gjenstander ser ut til å være nærmere eller fjernere enn de faktisk er.





Bekreft visuelt at det er trygt å rygge. Bestemte tilstander (som vær, lysforhold og høye temperaturer) kan også begrense sikten bak. Ikke stol på skjermbildet bakover, da dette ikke gir deg all informasjon om tilstanden bak bilen.

Utsikten fra kameraet bak vises før lyd-/informasjonsskjermbildet.

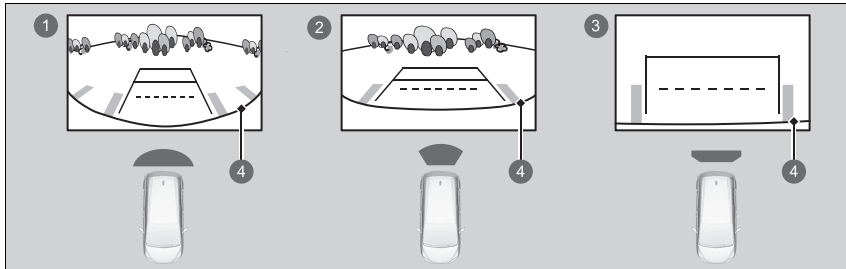
Hvis kameralinsen er dekket med skitt eller fukt, rengjør du den med en myk, fuktig klut.

Du kan vise tre ulike kameramodi på lyd-/informasjonsskjermbildet.  
Trykk på det aktuelle ikonet for å endre modus.



- 1  Modus for bred visning
- 2  Modus for normal visning
- 3  Modus for topp-ned-visning
- 4  Støtfanger

- Hvis du sist brukte modus for bred visning eller modus for normal visning, aktiveres samme modus neste gang du setter giret i **R**.
- Hvis du brukte modus for topp-ned-visning før du slo av strømsystemet, aktiveres modus for bred visning neste gang du setter effektmodus til PÅ og setter giret i **R**.
- Hvis du brukte modus for topp-ned-visning og det gikk ti sekunder etter at du flyttet girspaken ut av **R**, aktiveres modus for bred visning neste gang du setter giret i **R**.
- Hvis du brukte modus for topp-ned-visning og satte giret tilbake i **R** løpet av ti sekunder etter at du tok den ut av **R**, aktiveres modus for topp-ned-visning.

#### Om ditt ryggekamera med flere visninger

Du kan endre innstillingene **Fast retningslinje** og **Dynamisk retningslinje**.

► **Funksjoner som kan tilpasses** S. 298

#### Fast retningslinje

**PÅ:** Det vises markeringslinjer når du setter giret i **R**.

**AV:** Retningslinjene vises ikke.

#### Dynamisk retningslinje

**PÅ:** Retningslinjene beveger seg i henhold til rattets retning.

**AV:** Retningslinjene beveger seg ikke.

## Informasjon om drivstoff

### ■ Anbefalt drivstoff

Modeller med kupélysryter foran

**EN 228-standard bensin/alkoholbensin  
Premium blyfri bensin / alkoholbensin opp til E10 (90 % bensin og 10 %  
etanol), oktantall 95 eller høyere**

Modeller uten kupélysryter foran

**Premium blyfri bensin med oktantall 95 eller høyere**

Kjøretøyet er konstruert for bruk med premium blyfri bensin med oktantall på 95 eller høyere. Hvis dette oktantallet ikke er tilgjengelig, kan det benyttes bensin med oktantall 91 eller høyere i perioder.

Bruk av vanlig blyfri bensin kan medføre metalliske bankelyder i motoren og redusert motortytelse. Langvarig bruk av vanlig bensin kan medføre motorskader.

### ■ Drivstofftankens kapasitet: 40 l

### » Informasjon om drivstoff

#### MERK

Bruk av bensin som inneholder bly, innebærer følgende risikoer:

- skade på eksossystemet inkludert katalysatoren
- skade på motoren og drivstoffsystemet
- skadelige virkninger på motoren og andre systemer

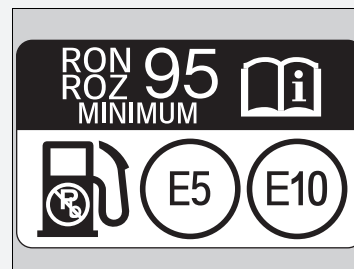

#### Oksidert drivstoff

Oksidert drivstoff er blandet med bensin og etanol eller andre forbindelser. Kjøretøyet er konstruert for å fungere på oksidert drivstoff som inneholder opptil 10 % etanol etter volum og opptil 22 % ETBE etter volum, basert på EN 228-standardene. Ta kontakt med forhandleren for å få mer informasjon.

## Fulle drivstoff

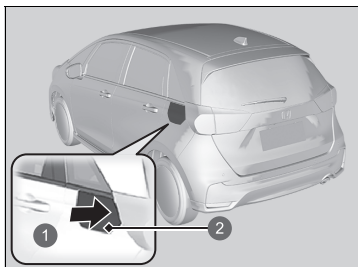

- 1 Trykk på
- 2 Drivstofftankdeksel

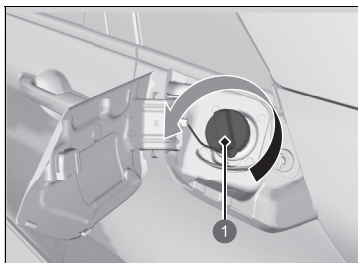

- 1 Løkk

1. Stans bilen med bensinstasjonspumpen på venstre side av bilen bak.
2. Slå av strømsystemet.
3. Lås opp førerdøren ved hjelp av hoveddørlåsbryteren eller låsetappen.
  - Tankdekselet på kjøretøyets ytterside låses opp.
4. Trykk på og slipp området som pilen viser til, for å frigjøre tankdekslet. Du hører et klikk, og lokket vil åpne seg litt.
5. Trekk drivstofftankdekslet manuelt til en helt åpen stilling.
6. Fjern tanklokket langsomt. Hvis du hører at det kommer ut luft, venter du til det slutter og skruv deretter langsomt på håndtaket for å åpne tanklokket.

### ► Fulle drivstoff

## ⚠ ADVARSEL

Bensin er svært brennbart og eksplosivt. Du kan bli forbrent eller alvorlig skadet når du håndterer drivstoff.

- Slå av strømsystemet og hold varmekilder, gnister og åpen flamme unna.
- Du må kun håndtere drivstoff utendørs.
- Tørk opp søl øyeblikkelig.

## ⚠ FARLIG

Påfyllingsrøret stopper automatisk for å la det være plass igjen i drivstofftanken slik at drivstoffet ikke flyter over som resultat av endring i lufttemperaturen.

Ikke fortsett å fylle på drivstoff etter at påfyllingsdysen automatisk har stoppet. Ekstra drivstoff kan overgå kapasiteten for full tank og føre til søl av drivstoff.

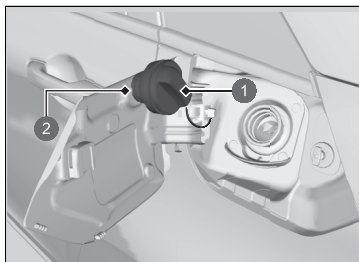

- ① Lukk
- ② Holder

7. Plasser tanklokket i holderen.
8. Stikk drivstoffpåfyllingsrøret helt inn.
  - Når tanken er full, vil påfyllingsrøret klikke av automatisk. Dette gjør at det er plass igjen i tanken i tilfelle drivstoffet utvider seg ved en endring i lufttemperaturen.
9. Når du er ferdig, setter du tanklokket på plass igjen, og skruer til du hører at det klikker minst én gang.
  - Lukk tankdekselet for hånd.

#### ►► Fulle drivstoff

##### **MERK**

Tankdekselet og låsemekanismen kan bli permanent skadet hvis tankdekselet tvinges igjen når førerdøren er låst.

Bruk låsetappen eller hoveddørlåsbryteren til å låse opp tankdekselet. Bildørene og tankdekselet låser seg automatisk igjen hvis funksjonen for opplåsing via fjernkontrollen brukes. Dette kan deaktiveres ved å åpne førerdøren en kort stund, og så lukke den igjen.



## Forbedre drivstofføkonomien og redusere CO<sub>2</sub>-utslipp

Oppnåelse av god drivstofføkonomi og reduksjon av CO<sub>2</sub>-utslipp avhenger av flere faktorer, blant annet kjøreforhold, lastevekt, tomgangstid, kjørevaner og bilens tilstand. Avhengig av disse og andre faktorer vil du kanskje ikke oppnå den nominelle drivstofføkonomien for denne bilen.

### Vedlikehold og drivstofforbruk

Du kan optimere drivstofforbruket med riktig vedlikehold av bilen.

Følg vedlikeholdsplanen, og se serviceinformasjonen for bilen om nødvendig.

På biler uten servicevarselmodus må du følge vedlikeholdsplanen.

📄 **Vedlikeholdsplan**\* S. 513

- Bruk motorolje med anbefalt viskositet.
  - 📄 **Anbefalt motorolje** S. 521
- Kontroller at dekktrykket er som spesifisert.
- Ikke overbelast bilen med bagasje.
- Hold bilen ren. Opphopping av snø eller søle på undersiden av bilen øker vekten og vindmotstanden.

\* Ikke tilgjengelig på alle modeller

### 📄 Forbedre drivstofføkonomien og redusere CO<sub>2</sub>-utslipp

Direkte beregning er den anbefalte metoden for å bestemme aktuelt drivstofforbruk under kjøring.

$$\boxed{100} \times \boxed{\text{Liter med drivstoff}} \div \boxed{\text{Kjørte kilometer}} = \boxed{1 \text{ per } 100 \text{ km}}$$

$$\boxed{\text{Kjørte miles}} \div \boxed{\text{Gallons med drivstoff}} = \boxed{\text{Miles per gallon}}$$



# Vedlikehold

Dette kapittelet omhandler grunnleggende vedlikehold.



## **Før du utfører vedlikehold**

Inspeksjon og vedlikehold .....	504
Sikkerhet ved vedlikehold .....	505
Deler og væsker brukt i vedlikeholdsservice .....	506
Om vedlikeholdsservice .....	507
<b>Servicevarselmodus*</b> .....	508
<b>Vedlikeholdsplan*</b> .....	513
<b>Vedlikehold under panseret</b>	
Vedlikeholdspunkter under panseret ....	518
Åpne panseret .....	519
Anbefalt motorolje .....	521
Oljekontroll .....	524

Fylle på motorolje .....	525
Kjølesystem .....	526
Girolje .....	529
Bremsevæske .....	530
Etterfylle vindusspylervæske .....	531
Drivstoffilter .....	531
<b>Utskifting av lyspærer</b> .....	532
<b>Kontrollere og vedlikeholde viskerblader</b> .....	538
<b>Kontrollere og vedlikeholde dekk</b>	
Kontroll av dekk .....	543
Slitasjeindikatorer .....	544
Dekkets levetid .....	544

Dekk og hjul, utskifting .....	545
Dekkrotasjon .....	546
Utstyr for vinterføre .....	547
<b>12-voltsbatteri</b> .....	548
<b>Vedlikeholde fjernkontrollen</b>	
Skifte batteriet i fjernkontrollen .....	554
<b>Vedlikeholde klimaanlegg</b> .....	556
<b>Rengjøring</b>	
Vedlikehold av kupeen .....	560
Utvendig stell .....	564
<b>Tilbehør og modifikasjoner</b> .....	567

\* Ikke tilgjengelig på alle modeller

## Inspeksjon og vedlikehold

Utfør alle kontroller og alt vedlikehold som er oppført, for å holde bilen din i god stand og med tanke på egen sikkerhet. Hvis du blir oppmerksom på noe unormalt (støy, lukt, utilstrekkelig bremsevæske, oljerester på bakken, osv.), må bilen din undersøkes av en forhandler. Se serviceinformasjonen tilgjengelig for bilen din / vedlikeholdsplanen i denne brukerhåndboken for detaljert informasjon om vedlikehold og kontroll.

➔ **Vedlikeholdsplan** \* S. 513

### ■ Kontroll- og vedlikeholdstyper

#### ■ Rutinekontroller

Utfør inspeksjoner før lange turer, når du vasker bilen eller fyller drivstoff.

#### ■ Periodiske inspeksjoner

- Kontroller bremsevæsknivået hver måned.  
➔ **Bremsevæske** S. 530
- Kontroller dekktrykket hver måned. Undersøk mønsteret med tanke på slitasje og fremmedlegemer.  
➔ **Kontrollere og vedlikeholde dekk** S. 543
- Kontroller funksjonen i utvendige lamper hver måned.  
➔ **Utskifting av lyspærer** S. 532
- Kontroller tilstanden på viskerbladene minst hvert halvår.  
➔ **Kontrollere og vedlikeholde viskerblader** S. 538

## Sikkerhet ved vedlikehold

Noen av de viktigste sikkerhetsreglene om sikkerhet er oppgitt her. Men vi kan ikke advare deg mot alle mulige farer som kan oppstå under vedlikehold. Bare du selv kan avgjøre om en oppgave bør utføres.

### Sikkerhet ved vedlikehold

- Unngå sigaretter, gnister og flammer rundt 12-voltsbatteriet, høyspenningssystemer og alle drivstoffrelaterte deler for å redusere sjansen for brann eller eksplosjon.
- Etterlat aldri filler, håndklær eller andre brannfarlige objekter under panseret.
  - Varme fra delene rundt kan antenne dem og forårsake brann.
- Rengjør deler med avfettingsmiddel eller rengjøringsmiddel fra varehandelen, ikke bensin.
- Bruk vernebriller og beskyttelseskler når du arbeider med 12-voltsbatteriet eller trykkluft.
- Eksos fra motoren inneholder karbonmonoksid, noe som er giftig og kan drepe deg.
  - La motoren gå bare hvis det er tilstrekkelig ventilasjon.

#### ▣ Sikkerhet ved vedlikehold

### ADVARSEL

Dårlig eller feil vedlikehold av denne bilen, eller en feil som ikke rettes opp før du kjører, kan forårsake en ulykke hvor du kan bli alvorlig skadet eller drept.

Følg alltid inspeksjons- og vedlikeholdsanbefalingene samt planene i denne brukerhåndboken / serviceinformasjonen tilgjengelig for bilen din.

### ADVARSEL

Hvis instruksjonene og forholdsreglene for vedlikeholdet ikke følges, kan du bli alvorlig skadet eller drept.

Følg alltid prosedyrene og forholdsreglene i denne brukerhåndboken.

## ■ **Bilsikkerhet**

- Bilens må stå i ro.
  - Sørg for at bilen er parkert på et plant underlag, parkeringsbremsen er trukket til og strømsystemet er av.
- Kontroller at radiatorviften er stoppet før du kontrollerer motorrommet.
  - Avhengig av bilens tilstand kan radiatorviften fungere selv når strømodusen er KJØRETØY AV.
- Vær oppmerksom på varme deler som du kan brenne deg på.
  - Sørg for at strømsystemet, inkludert bensinmotoren og eksosanlegget, avkjøles nøye før du tar på bildeler.
- Vær oppmerksom på bevegelige deler som kan skade deg.
  - Ikke aktiver strømsystemet med mindre du blir bedt om det, og hold hender og kroppsdelene unna bevegelige deler. Når effektmodus er på, kan bensinmotoren starte automatisk og radiatorviften kan begynne å gå uten at bensinmotoren er i gang.
- Unngå å berøre høyspenningsbatteriet og ledningene (oransje).

## **Deler og væsker brukt i vedlikeholdsservice**

---

Bruk av Hondas originale deler og væsker anbefales ved vedlikehold og service på bilen.

Originale Honda-deler produseres i henhold til de samme høykvalitetsstandardene som brukes i Honda-biler.

## Om vedlikeholdsservice

Hvis det finnes et servicevarselssystem i bilen din, får du informasjon på skjermbildet når det er tid for bilens vedlikeholdsservice. Se serviceinformasjonen tilgjengelig for bilen din, for forklaring på serviceelementenes koder som vises på skjermen.

📄 **Servicevarselmodus\*** S. 508

Hvis servicevarselssystemet ikke er tilgjengelig, følges vedlikeholdsplanen i serviceheftet\* som fulgte med bilen.

Hvis bilen ikke har servicehefte\*, følges vedlikeholdsplanen i brukerhåndboken.

📄 **Vedlikeholdsplan\*** S. 513

### 📄 Om vedlikeholdsservice

#### Modeller med servicevarselmodus

Hvis du planlegger å ta med bilen til land som ikke bruker servicevarselssystemet, må du ta kontakt med en forhandler for å registrere servicevarselsinformasjon og planlegge vedlikeholdsservice ut fra forholdene i det landet.

\* Ikke tilgjengelig på alle modeller

Gir informasjon om hvilke serviceelementer som skal gjennomføres. Serviceelementer er representert med en kode og et ikon. Systemet forteller deg når bilen skal leveres til en forhandler ut fra gjenværende dager.



Når tidspunktet for neste vedlikeholdsservice nærmer seg eller har passert, vil et varselikon vises på skjermbildet hver gang du setter effektmodusen til PÅ.

### » Servicevarselmodus\*

Du kan velge om en tilsvarende varselmelding skal vises sammen med varselikonet på skjermbildet.



## ■ Vise servicevarselsinformasjon

1. Sett effektmodusen til PÅ.
2. Trykk på -knappen (Hjem).
3. Drei på det venstre velgerhjulet til  vises.
4. Trykk på det venstre velgerhjulet for å gå til skjermbildet for servicevarselsinformasjonen. Vedlikeholdselementene vises på skjermbildet sammen med vedlikeholdselementer som står for tur.

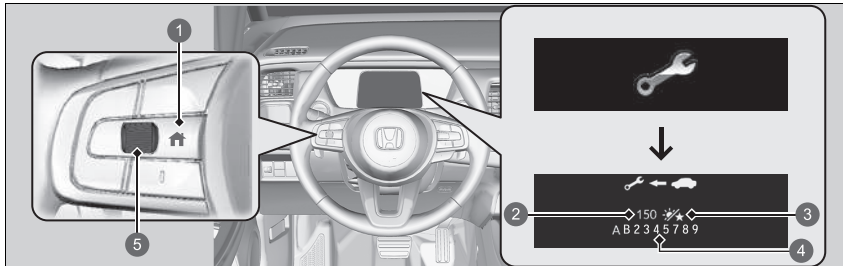





- 1 -knapp (Hjem)
- 2 Gjenværende dager
- 3 Dag-ikon
- 4 Vedlikeholdselementkode(r)
- 5 Venstre velgerhjul

Systemmeldingslampen () tennes sammen med servicevarselsinformasjonen.

## ▣ Vise servicevarselsinformasjon

Systemet beregner gjenværende dager før neste service skal gjennomføres, på grunnlag av motorens driftstilstander og motoroljens tilstand.

## ■ Varselikoner og servicevarselsinformasjon på skjermbildet

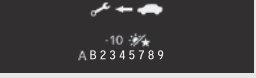
Varselikon	Servicepåminnelsesinformasjon	Forklaring	Informasjon
<b>Service tid snart</b> 		Ett eller flere serviceelementer er nødvendig i løpet av mindre enn 30 dager. Gjenværende dager er beregnet ut fra kjøreforholdene.	Det gjenværende antall dager telles ned for hver dag.
<b>Service tid nå</b> 		Ett eller flere serviceelementer er nødvendig i løpet av mindre enn ti dager. Gjenværende dager er beregnet ut fra kjøreforholdene.	Få forhandleren til å gjennomføre den angitte servicen så fort som mulig.
<b>Servicetid overskredet</b> 		Den angitte vedlikeholdsservicen er fortsatt ikke er gjennomført etter at gjenværende tid når 0.	Bilen har passert tidspunktet for nødvendig service. Gjennomfør service umiddelbart og sørg for å nullstille servicevarselmodus.

## ■ Servicevarselelementer

Serviceelementer som vises på skjermbildet, er i kode og med ikon.

Se serviceinformasjonen tilgjengelig for bilen din, for forklaring på servicevarselkoder og ikoner.

## ■ Tilgjengelighet for servicevarselssystemet



Selv om servicevarselsinformasjonen vises på skjermbildet når du trykker på -knappen (Hjem), vil dette systemet ikke være tilgjengelig i enkelte land. Se serviceinformasjonen tilgjengelig for bilen din, eller spør en forhandler om du kan bruke servicevarselssystemet.

## ⌘ Tilgjengelighet for servicevarselssystemet

Hvis du planlegger å ta med bilen til land som ikke bruker servicevarselssystemet, må du ta kontakt med en forhandler for å registrere servicevarselsinformasjon og planlegge vedlikeholdsservice ut fra forholdene i det landet.

## ■ Nullstille skjermen

Nullstill skjermen for servicevarselinformasjon hvis du har gjennomført vedlikeholdsservicen.

1. Sett effektmodusen til PÅ.
2. Trykk på -knappen (Hjem).
3. Dreii på det venstre velgerhjulet til  vises.
4. Trykk på det venstre velgerhjulet for å gå til skjermbildet for servicevarselinformasjonen.
5. Trykk på og hold inne det venstre velgerhjulet til tilbakestillingsmodus vises.
6. Rull det venstre velgerhjulet for å velge **Tilb.still** (du kan også velge **Avbryt** for å avslutte prosessen).
7. Trykk på det venstre velgerhjulet for å tilbakestille det valgte elementet.
8. Gjenta fra trinn 5 for andre ting du vil tilbakestille.

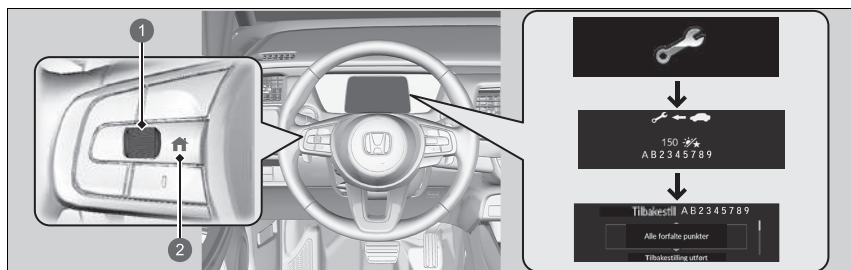

- 1 Venstre velgerhjul
- 2 -knapp (Hjem)

## » Nullstille skjermen

### MERK

Manglende nullstilling av servicevarselinformasjonen etter vedlikeholdsservice medfører at systemet viser feil vedlikeholdsintervaller, og dette kan medføre alvorlige mekaniske problemer.

Du kan også tilbakestille informasjonsvisningen for servicevarselmodus ved bruk av lyd-/informasjonsskjermbildet.

### Funksjoner som kan tilpasses S. 298

Forhandleren nullstiller servicevarselinformasjonen etter at den nødvendige vedlikeholdsservicen er fullført. Hvis noen andre enn en forhandler gjennomfører vedlikeholdsservicen, må du nullstille servicevarselinformasjonen selv.

Vedlikeholdsinformasjon for bilen finner du med serviceinformasjonen for bilen din (hvis tilgjengelig). Hvis serviceinformasjon ikke er tilgjengelig, kan du se følgende vedlikeholdsplaner.

Vedlikeholdsplanen viser det minste påkrevde vedlikeholdet som skal utføres for å sikre en problemfri drift av bilen. På grunn av regionale og klimaforskjeller kan det være nødvendig med noen tilleggstjenester. Se serviceinformasjonen for bilen din for en mer detaljert beskrivelse.

Vedlikeholdsarbeidet bør gjennomføres av godt opplærte teknikere med utstyr. Din autoriserte forhandler tilfredsstiller disse kravene.

\* Ikke tilgjengelig på alle modeller

Service ved den viste kjørelengden eller tiden – avhengig av hva som kommer først.	km x 1000	20	40	60	80	100	120	140	160	180	200
	måneder	12	24	36	48	60	72	84	96	108	120
Skift motorolje	Normal	Hver 10 000. km eller etter 1 år									
	Alvorlig	Hver 5000. km eller etter 6 måneder									
Skift motoroljefilter	Normal	Hver 20 000 km eller annethvert år									
	Alvorlig	Hver 10 000. km eller etter 1 år									
Skift luftfilterelement		Hver 30 000. km									
Kontroller ventilkjøling* <sup>1</sup>		Hver 120 000. km									
Skift tennplugg		Hver 100 000. km									

\*1: Sensormetode  
juster ventilene under service etter 120 000 km hvis de støyer.

Service ved den viste kjørelengden eller tiden – avhengig av hva som kommer først.	km x 1000	20	40	60	80	100	120	140	160	180	200
	måneder	12	24	36	48	60	72	84	96	108	120
Skift motorkjølevæske		Ved 200 000 km eller etter 10 år, deretter etter 100 000 km eller etter 5 år									
Skift girolje	Normal	Hver 150 000. km eller etter 6 år									
	Alvorlig	Hver 75 000. km eller etter 3 år									
Skift støv- og pollenfilter		•	•	•	•	•	•	•	•	•	•
Kontroller for- og bakbrems		Hver 10 000. km eller etter 1 år									
Bytt drivstoffilter	Normal	Etter 180 000 km									
	Alvorlig	Etter 110 000 km* <sup>1</sup>									
Skift bremsevæske		Hvert 3. år									
Kontroller utløpsdatoen på flasken i dekkreparasjonssettet		Hvert år									
Roter dekkene (kontroller dekktrykk og tilstand minst én gang i måneden)		Hver 10 000. km									
<b>Kontroller visuelt følgende elementer:</b>											
Drivakselmansjetter Styrestagender, rattdrev, og mansjetter Ophengskomponenter		Hver 10 000. km eller etter 1 år									
Bremseklapper og rør (inkludert ABS/VSA) Eksossystem Drivstoffrør og tilkoblinger Ale væsknivåer og væsketilstander		•	•	•	•	•	•	•	•	•	•

\*1: Det anbefales å skifte drivstoffilteret hvis du mistenker at drivstoffet du bruker, er forurenset med støv o.l. fordi filteret kan bli tett tidligere.

## Vanskelige forhold

---

Følg vedlikeholdsplanen for vanskelige forhold hvis du kjører bilen din HOVEDSAKELIG under ett eller flere av de følgende forhold:

- Kjører mindre enn 8 km per tur, eller i temperaturer under frysepunktet, kjører mindre enn 16 km per tur.
- Kjører i svært varme forhold, over 35 °C.
- Kjører mye på tomgang eller lange perioder med stopp-og-kjør.
- Tauer tilhenger\*, kjører med en lastet takboks, eller kjører i berglente områder.
- Kjører på sølete, støvete eller saltede veier.

MERK: Hvis du bare TIL TIDER kjører under vanskelige forhold, bør du følge vedlikeholdsplanen for normale forhold.



## Vedlikeholdsregistrering (for biler uten separat servicehistorikk)

La vedlikeholdsverkstedet registrere alt nødvendig vedlikehold nedenfor. Oppbevar kvitteringer for alt arbeid som utføres på bilen.

Km eller måned	Dato	Signatur eller stempel
<b>20 000 km</b> (eller 12 mnd.)		
<b>40 000 km</b> (eller 24 mnd.)		
<b>60 000 km</b> (eller 36 mnd.)		
<b>80 000 km</b> (eller 48 mnd.)		
<b>100 000 km</b> (eller 60 mnd.)		
<b>120 000 km</b> (eller 72 mnd.)		
<b>140 000 km</b> (eller 84 mnd.)		
<b>160 000 km</b> (eller 96 mnd.)		
<b>180 000 km</b> (eller 108 mnd.)		
<b>200 000 km</b> (eller 120 mnd.)		

## Vedlikeholdspunkter under panseret

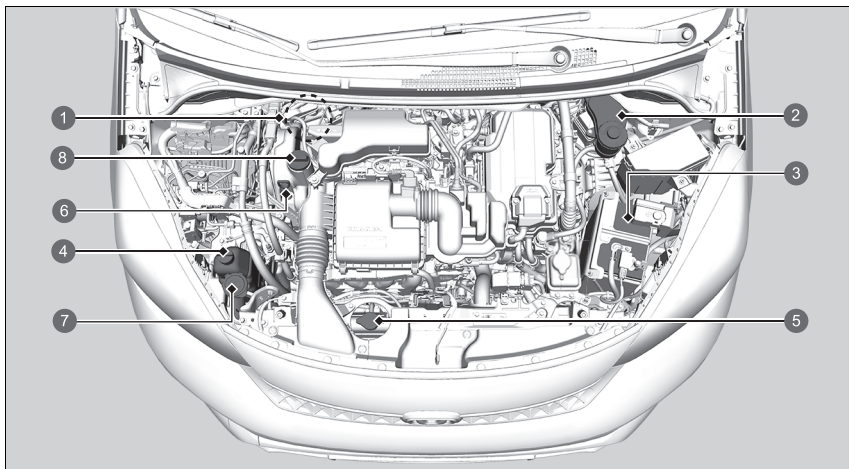

- |   |  |   |                                    |
|---|--|---|------------------------------------|
| 1 | Bremsevæske (svart lokk) (modeller for høyrekjøring)   | 5 | Radiatorlokk                       |
| 2 | Bremsevæske (svart lokk) (modeller for venstrekjøring) | 6 | Peilepinne for motorolje (oransje) |
| 3 | 12-voltsbatteri  | 7 | Spylervæske (blått lokk)           |
| 4 | Reservetank for motorkjølevæske                        | 8 | Oljepåfyllingslokk                 |

## Åpne panseret

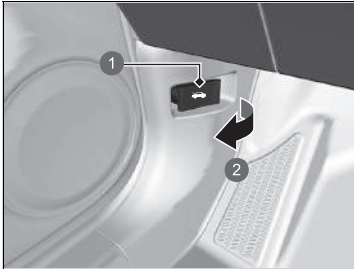

- 1 Spak for åpning av panser
- 2 Trekk

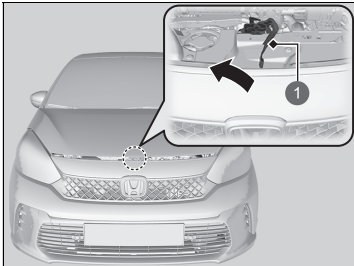

- 1 Spak

1. Parker bilen på et plant underlag, og trekk til parkeringsbremsen.
2. Trekk i panserutløserhendelen under nedre ytre hjørne av dashbordet på førersiden.
  - Panseret spretter noe opp.

3. Skyv panserlåshendelen (plassert under den fremre kanten av panseret på midten) til side, og løft panseret. Når du har løftet panseret litt, kan du slippe spaken.

### Åpne panseret

#### MERK

Ikke åpne panseret når viskerarmene er hevet. Panseret vil slå borti viskerne, noe som kan føre til skade på enten panseret og/eller viskerne.

Kontroller at panseret låses skikkelig når det lukkes.

Hvis panserets låshake er treg, eller hvis du kan åpne panseret uten å løfte spaken, må låsemekanismen rengjøres og smøres.

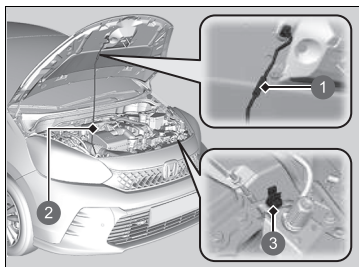

- ❶ Gripehåndtak
- ❷ Støttestang
- ❸ Klemme

**4.** Fjern støttestangen fra klemmen ved hjelp av gripehåndtaket. Sett opp støttestangen i panseret.

Når du lukker det, fjerner du støttestangen og legger den i klemmen og senker panseret forsiktig. Nå høyden er ca. 30 cm, tar du bort hånden din og lar panseret lukkes.

## Anbefalt motorolje

Bruk original motorolje eller en annen vanlig motorolje med passende type og viskositet med hensyn til utetemperaturen, som vist i bildet nedenfor.

Olje er en viktig bidragsyter til motorens ytelse og levetid. Hvis du kjører bilen med for lite eller med forringet olje, kan motoren svikte eller bli skadet.

Se merkingen på motorens oljepåfyllingslokk på bildet som følger, og på det faktiske lokket, for å kontrollere om bilen er utstyrt med et partikkelfilter\*.

➤ **Fylle på motorolje** S. 525

### ► Anbefalt motorolje

Motoroljetilsetninger

#### Modeller med partikkelfilter

Du kan ikke bruke motoroljetilsetninger.

#### Modeller uten partikkelfilter

Bilen trenger ingen oljetilsetninger. De kan faktisk påvirke motorytelsen og levetiden negativt.

#### Modeller uten partikkelfilter

Følgende merke angir at oljen er energibesparende og at den oppfyller American Petroleum Institutes nyeste krav.

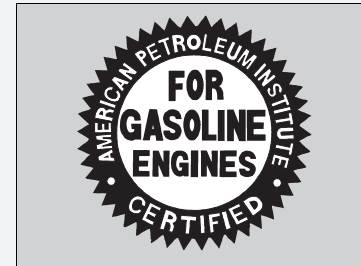

\* Ikke tilgjengelig på alle modeller

Modeller for Europa

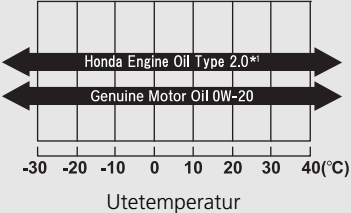
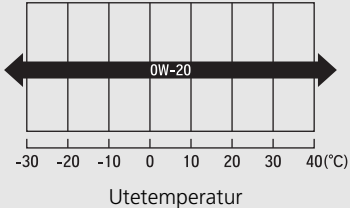
Modell	Merking på motorens oljepåfyllingslokk	Original motorolje	Kommersiell motorolje
Med partikkelfilter	 <p>ENGINE OIL ACEA C5</p> <p>SEE OWNER'S MANUAL</p>	<ul style="list-style-type: none"> <li>• Honda Engine Oil Type 2.0*<sup>1</sup></li> <li>• Honda Genuine Motor Oil</li> </ul>  <p>Utetemperatur</p>	<ul style="list-style-type: none"> <li>• ACEA C5</li> </ul>  <p>Utetemperatur</p>

\*1: Utviklet for å forbedre drivstofføkonomien.

Unntatt modeller for Europa

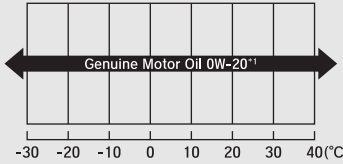
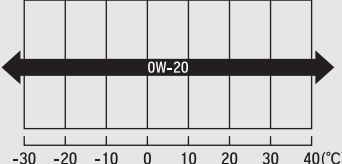
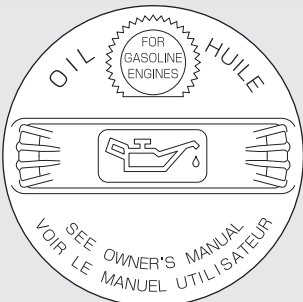
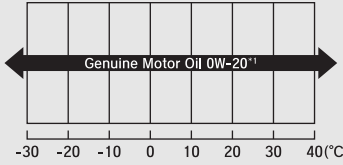
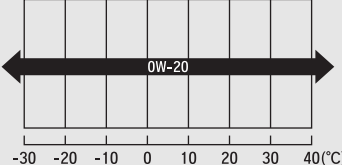
Modell	Merking på motorens oljepåfyllingslokk	Original motorolje	Kommersiell motorolje
Med partikkelfilter	 <p>ENGINE OIL ACEA C5 — SEE OWNER'S MANUAL —</p>	<ul style="list-style-type: none"> <li>• Honda Genuine Motor Oil*<sup>1</sup></li> </ul>  <p>Genuine Motor Oil 0W-20*<sup>1</sup></p> <p>Utetemperatur</p>	<ul style="list-style-type: none"> <li>• ACEA C5</li> </ul>  <p>0W-20</p> <p>Utetemperatur</p>
Uten partikkelfilter	 <p>OIL FOR GASOLINE ENGINES HUILE SEE OWNER'S MANUAL VOIR LE MANUEL UTILISATEUR</p>	<ul style="list-style-type: none"> <li>• Honda Genuine Motor Oil*<sup>1</sup></li> </ul>  <p>Genuine Motor Oil 0W-20*<sup>1</sup></p> <p>Utetemperatur</p>	<ul style="list-style-type: none"> <li>• API service SN eller høyere grad av drivstoffeffektiv olje</li> <li>• API-sertifiseringsmerket «Starburst»</li> </ul>  <p>0W-20</p> <p>Utetemperatur</p>

\*1: Utviklet for å forbedre drivstofføkonomien.

## Oljekontroll

Vi anbefaler at du kontrollerer oljenivået hver gang du fyller drivstoff. Parker bilen på et plant underlag.

Slå av strømsystemet. Du kan kontrollere oljenivået uten at bensinmotoren har vært i gang på forhånd. Hvis bensinmotoren har vært i gang, venter du i ca. tre minutter før du kontrollerer oljen.

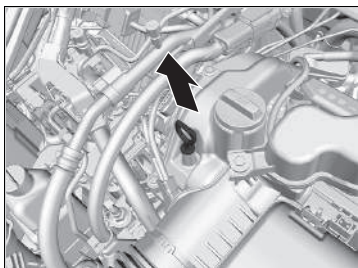

1. Ta ut peilepinnen (oransje).
2. Tørk av peilepinnen med en ren klut eller et papirhåndkle.
3. Sett peilepinnen helt ned i hullet igjen.

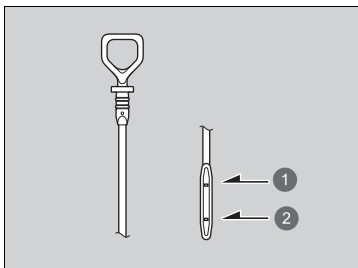

- 1 Øvre merke
- 2 Nedre merke

4. Ta ut peilepinnen igjen, og kontroller nivået. Det skal være mellom det øvre og nedre merket. Fyll på olje etter behov.

### Oljekontroll

Hvis oljenivået er i nærheten av eller under det nedre merket, etterfylles olje langsomt mens det påses at det ikke overfylles.

Mengden av oljeforbruk avhenger av hvordan bilen kjøres og av klimatiske forhold og kjøreforhold. Oljeforbruket kan være opptil 1 liter per 1000 km. Forbruket kan være høyere når motoren er ny.



## Fulle på motorolje

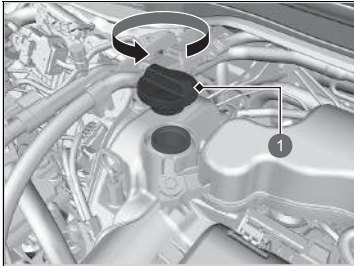

1 Oljepåfyllingslokk

1. Skru av og fjern oljepåfyllingslokket.
2. Etterfyll olje langsamt.
3. Sett på oljepåfyllingslokket igjen og trekk fast til.
4. Vent i tre minutter og kontroller peilepinnen for motorolje igjen.

### ► Fulle på motorolje

#### MERK

Ikke fyll motorolje over det øvre merket. Overfylling av motorolje kan medføre lekkasjer og motorskader.

Hvis det søles olje, må det tørkes opp umiddelbart. Oljesøl kan skade komponenter i motorrommet.

## Kjølesystem

### Spesifisert kjølevæske: Honda All Season Antifreeze/Coolant Type 2

Denne kjølevæsken er forhåndsblandet med 50 % frostvæske og 50 % vann. Ikke tilsett ublandet frostvæske eller vann.

Vi anbefaler at du kontrollerer kjølevæskeni­vået hver gang du fyller drivstoff. Kontroller reservetanken først. Hvis den er helt tom, kontrollerer du også kjølevæskeni­vået i radiatoren. Tilsett motorkjølevæske etter behov.

### Reservetank

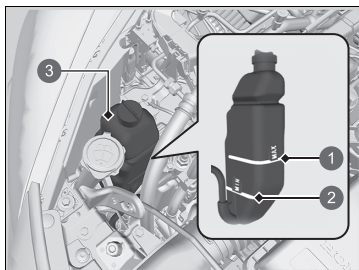

- 1 MAX
- 2 MIN
- 3 Reservetank

1. Sørg for at motoren og radiatoren er avkjølte.
2. Kontroller mengden kjølevæske i reservetanken.
  - Hvis kjølevæskeni­vået er under **MIN**-merket, tilsetter du spesifisert kjølevæske helt til nivået når **MAX**-merket.

### Kjølesystem

## ⚠ ADVARSEL

Hvis du tar av radiatorlokket mens motoren er varm, kan det sprute kjølevæske ut og skolede deg alvorlig.

La alltid motoren og radiatoren avkjøles før du tar av radiatorlokket.

### MERK

Hvis temperaturen forventes å være konstant under  $-30^{\circ}\text{C}$ , bør kjølevæskeblandingen endres til en høyere konsentrasjon. Kontakt Honda-forhandler for informasjon om en egnet kjølevæskeblanding.

Hvis Honda-frostvæske/-kjølevæske ikke er tilgjengelig, kan du bruke en silikatfri kjølevæske fra et annet kjent merke som en midlertidig løsning. Kontroller at det er høykvalitets kjølevæske anbefalt for aluminiumsmotorer. Fortsatt bruk av andre kjølevæsker enn Hondas kan føre til korrosjon, noe som fører til at kjølesystemet ikke virker som det skal eller svikter. Kjølesystemet må da skylles og fylles igjen med Honda-frostvæske/-kjølevæske så snart som mulig.

Ikke tilsett rusthemmere eller andre tilsetningsmidler i bilens kjølesystem. Det kan være de ikke er kompatible med kjølevæsken eller motorkomponentene.

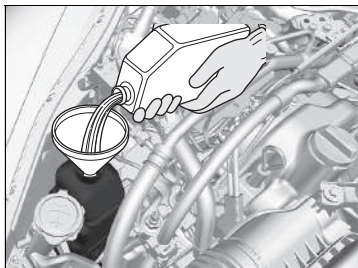

3. Undersøk om kjølevæskesystemet lekker.

## ■ Radiator

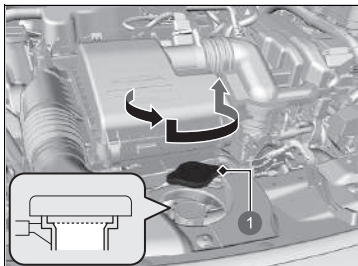

① Radiatorlokk

1. Sørg for at motoren og radiatoren er **avkjølte**.
2. Drei radiatorlokket 1/8 omdreining mot klokken, og slipp ut eventuelt trykk i kjølevæskesystemet.
3. Skyv ned og drei radiatorlokket mot klokken for å ta det av.
4. Kjølevæsknivået skal være opp til starten på påfyllingshalsen. Tilsett kjølevæske hvis nivået er lavt.
5. Sett på radiatorlokket igjen og trekk det helt til.

## ■ Radiatorlokk

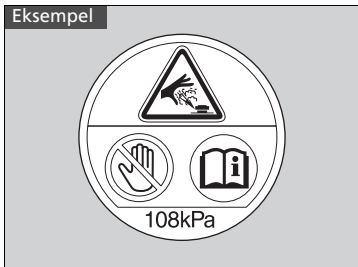

- Du må aldri åpne når den er varm.
- Den varme kjølevæsken kan skålde deg.
- Trykkavlastningsventilen begynner å åpnes ved 108 kPa.

## ▣ Radiator

### MERK

Hell væsken sakte og forsiktig så du ikke søler noe. Fjern eventuelt søl umiddelbart da det kan skade komponenter i motorrommet.

## Girolje

### Spesifisert væske: Honda ATF DW-1

Få en forhandler til å kontrollere væsknivået, og skift ut oljen om nødvendig.  
Følg bilens tidsplan for vedlikeholdsservice for når giroljen skal skiftes.

📄 **Vedlikeholdsplan**\* S. 513

Ikke forsøk å kontrollere eller skifte giroljen selv.

### 📄 Girolje

#### MERK

**Ikke bland Honda ATF-DW-1 med andre giroljer.**

Bruk av andre giroljer enn Honda ATF DW-1 kan forringe funksjonen og holdbarheten til bilens girkasse samt forårsake skade på girkassen.

Skader forårsaket av girolje som ikke tilsvarer Honda ATF DW-1, dekkes ikke av Hondas begrensede nybilgaranti.

\* Ikke tilgjengelig på alle modeller

## Bremsvæske

Spesifisert væske: Bremsvæske med DOT3 eller DOT4

### Kontrollere bremsvæsken

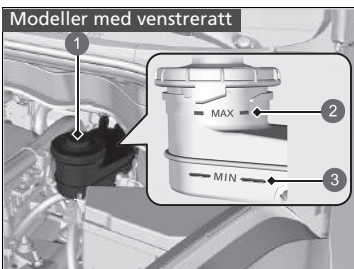

Væsknivået bør være mellom **MIN**- og **MAX**-merket på siden av beholderen.

- 1 Reservetank
- 2 **MAX**
- 3 **MIN**

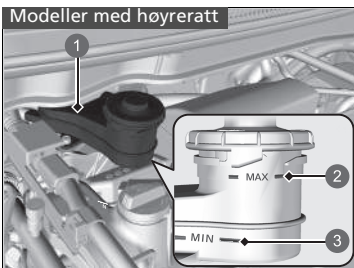

- 1 Reservetank
- 2 **MAX**
- 3 **MIN**

### Bremsvæske

#### MERK

Bremsvæske merket DOT 5 er ikke kompatibel med bilens bremsesystem og kan føre til omfattende skader.

Vi anbefaler å bruke et originalprodukt.

Hvis bremsvæsknivået er på eller under **MIN**-merket, må systemet kontrolleres av en forhandler med tanke på lekkasjer eller slitte bremseskiver så snart som mulig.

## Etterfylling vindusspylervæske

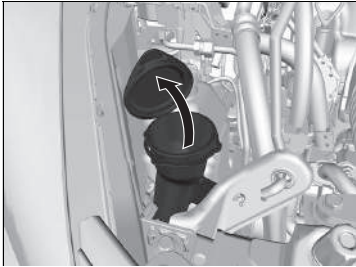

Kontroller nivået for vindusspylervæske ved å se på beholderen.

Hvis nivået er lavt, må spylervæskebeholderen etterfylles.

Hell spylervæsken forsiktig. Beholderen må ikke overfylles.

## Drivstoffilter

Skift drivstoffilter i henhold til anbefalingene for tid og kjørelengde i vedlikeholdsplanen.

Få en kvalifisert tekniker til å skifte drivstoffilter. Drivstoff i systemet kan sprøytes ut og gjøre skade hvis ikke alle drivstoffrørforbindelser er behandlet korrekt.

### ►► Etterfylling vindusspylervæske

#### MERK

Ikke bruk frostvæske for motor eller en blanding av eddik og vann i spylervæskebeholderen.

Frostvæske kan skade lakken på bilen. En eddik/vannblanding kan skade spylervæskespumpen.

Bruk bare alminnelig vindusspylervæske.

Unngå langvarig bruk av hardt vann for å hindre at det bygger seg opp kalkavleiringer.

### ►► Drivstoffilter

#### Modeller med servicevarselmodus

Drivstoffilteret skal skiftes i henhold til angivelsene i servicepåminneren.

## Hovedlys

---

Hovedlysene er av typen LED. Få en autorisert Honda-forhandler til å undersøke og skifte lyspærene.

## Tåkelys foran\*

---

Tåkelysene foran er av LED-typen. Få en autorisert Honda-forhandler til å undersøke og skifte lyspærene.

## Parkerings-/kjørellys

---

Posisjons-/kjørelysene er av LED-typen. Få en autorisert Honda-forhandler til å undersøke og skifte lyspærene.

## Blinklys foran

---

Blinklysene foran er av LED-typen. Få en autorisert Honda-forhandler til å undersøke og skifte lyspærene.

## Sideblinklys/nødblinklys

---

Sideblinklysene i sidespeilene er av LED-typen. Få en autorisert Honda-forhandler til å undersøke og skifte lyspærene.

### »Hovedlys

---

Hovedlyktene er forhåndsinnstilt på fabrikk og trenger ikke å justeres. Hvis du imidlertid ofte frakter tunge gjenstander i bagasjeområdet eller bruker tilhenger\*, må du få innstillingen justert på nytt hos forhandleren eller av en godkjent mekaniker.



## Lyspærer for bremselys/baklys og bakre blinklys

Bruk følgende pærer når du skifter:

<b>Bremselys:</b>	<b>LED</b>
<b>Baklys:</b>	<b>LED</b>
<b>Bakre blinklys:</b>	<b>21 W (gul)</b>

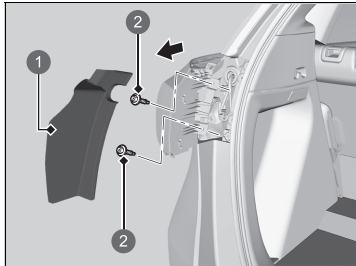

1. Fjern dekselet.
2. Skru ut boltene med en Phillips-skrutrekker.
3. Trekk lysenheten ut av den bakre stolpen.

- 1 Deksel
- 2 Bolt

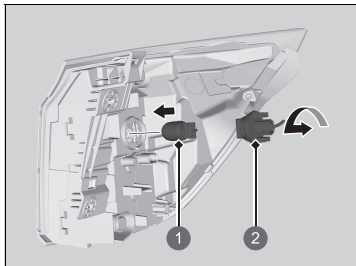

4. Drei sokkelen mot klokken, og ta den av. Fjern den gamle pæren.
5. Sett inn en ny pære.

- 1 Pære
- 2 Sokkel

### ► Lyspærer for bremselys/baklys og bakre blinklys

Bremselysene/baklysene er av LED-typen. Få en autorisert Honda-forhandler til å undersøke og skifte lyspærene.

## Baklys- og ryggelyspærer

Bruk følgende pærer når du skifter:

<b>Baklys:</b>	<b>LED</b>
<b>Ryggelys:</b>	<b>16 W</b>

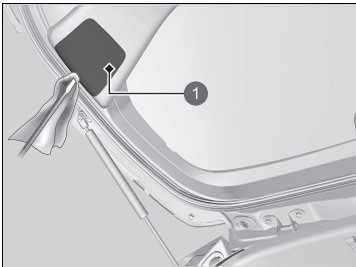

1 Deksel

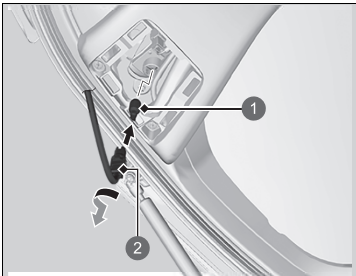

1 Pære  
2 Sokkel

1. Fjern dekselet ved å lirke forsiktig på kanten med en flat skrutrekker.  
► Kle inn den flate skrutrekkeren med et tøyestykke for å unngå å lage riper.

2. Drei sokkelen mot klokken, og ta den av. Fjern den gamle pæren.
3. Sett inn en ny pære.

### ►► Baklys- og ryggelyspærer

Baklysene er av typen LED. Få en autorisert Honda-forhandler til å undersøke og skifte lyspærene.

## Bakre nummerskiltlys

---

Nummerskiltlys bak er av LED-typen. Få en autorisert Honda-forhandler til å undersøke og skifte lyspærene.

## Høytmontert bremselys

---

De høytmonterte bremselysene er av LED-typen. Få en autorisert Honda-forhandler til å undersøke og skifte lyspærene.

## Tåkelys bak

---

Tåkelysene bak er av LED-typen. Få en autorisert Honda-forhandler til å undersøke og skifte lyspærene.

## Andre lyspærer

### ■ Taklyspære\*

Bruk følgende pære når du skifter.

**Taklys: 8 W**

1. Press på kanten av dekselet ved hjelp av en flatbladet skrutrekker for å fjerne dekselet.  
► Kle inn den flate skrutrekkeren med et tøyestykke for å unngå å lage riper.

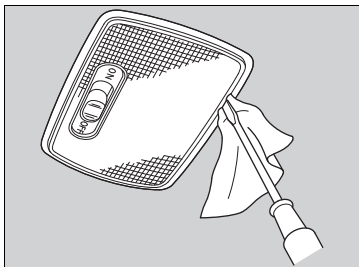

2. Ta ut den gamle pæren og sett inn en ny pære.

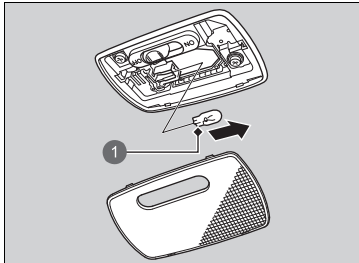

1 Pære

### ■ Kartlyspærer\*

Bruk følgende pærer når du skifter:

**Kartlys: 8 W**

1. Skyv på linsen på motsatt side av der du skal skifte.
2. Vipp på kanten mellom linsene med en flat skrutrekker for å fjerne dekselet.  
► Kle inn den flate skrutrekkeren med et tøyestykke for å unngå å lage riper.

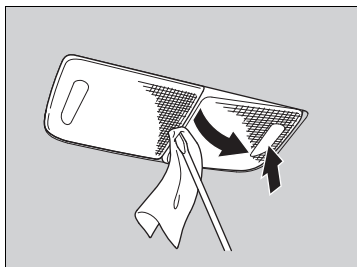

3. Ta ut den gamle pæren og sett inn en ny pære.

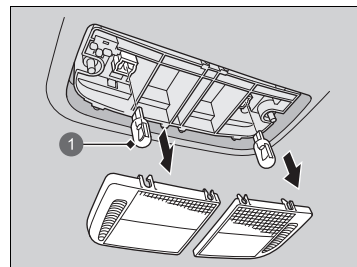

1 Pære

## ■ Lyspærer for sminkespeil

Bruk følgende pærer når du skifter:

**Lampe, sminkespeil: 2 W**

1. Press på kanten av dekselet ved hjelp av en flatbladet skrutrekker for å fjerne dekselet.
  - Kle inn den flate skrutrekkeren med et tøyestykke for å unngå å lage riper.

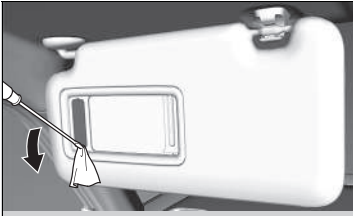

2. Ta ut den gamle pæren og sett inn en ny pære.

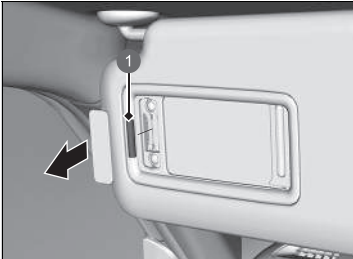

1 Pære

## ■ Lyspære i bagasjerom

Bruk følgende pære når du skifter.

**Bagasjerombelysning: 5 W**

1. Press på kanten av dekselet ved hjelp av en flatbladet skrutrekker for å fjerne dekselet.
  - Kle inn den flate skrutrekkeren med et tøyestykke for å unngå å lage riper.

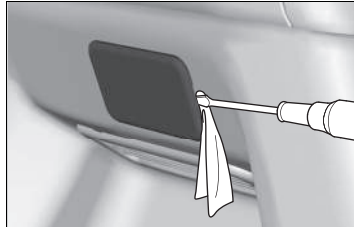

2. Ta ut den gamle pæren og sett inn en ny pære.

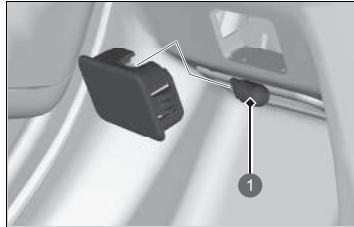

1 Pære

## Kontrollere viskerblader

Hvis viskerbladgummi er blitt forringet, vil den etterlate seg striper og begynne å lage lyd. Dessuten kan bladets harde overflate ripe opp vindusglasset.

## Skifte viskergummi foran

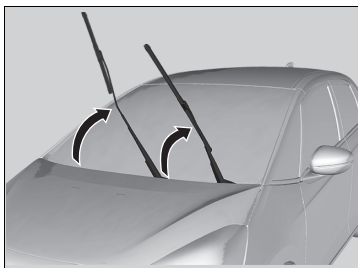

1. Løft viskerarmen på førersiden først, deretter på passasjersiden.

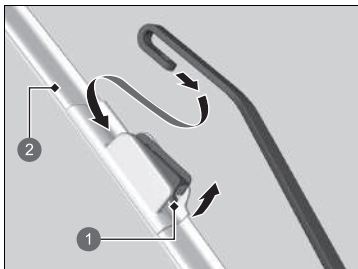

2. Trykk på tappen og hold den inne, og skyv deretter holderen av viskerarmen.

- 1 Tapp
- 2 Holder

### Skifte viskergummi foran

#### MERK

Unngå å slippe viskerarmen hardt ned på frontruten. Det kan føre til skader på viskerarmen og/eller frontruten.

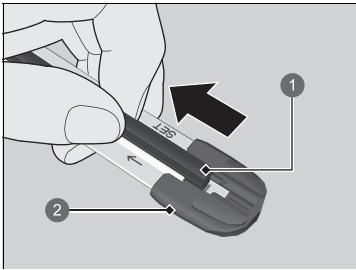

- 1 Blad
- 2 Endelokk nederst

3. Trekk enden av viskerbladet i pilens retning på bildet til den kommer ut av holderens endedeksel.

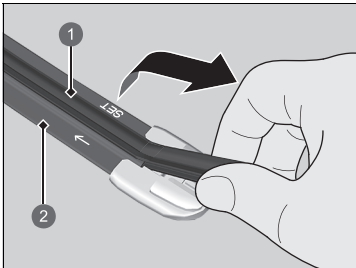

- 1 Blad
- 2 Holder

4. Trekk viskerbladet i motsatt retning for å skyve det ut av holderen.

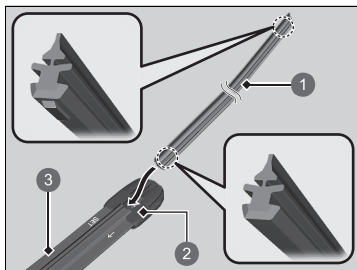

- ① Blad
- ② Lekk
- ③ Holder

5. Sett den flate siden av det nye viskerbladet inn i den nedre delen på holderen. Sett bladet helt inn.
6. Monter enden av viskerbladet inn i lokket.
7. Skyv holderen på viskerarmen til den låses på plass.
8. Senk viskerarmen på passasjersiden først, deretter på førersiden.



## Skifte viskergummi bak



1 Viskerarm

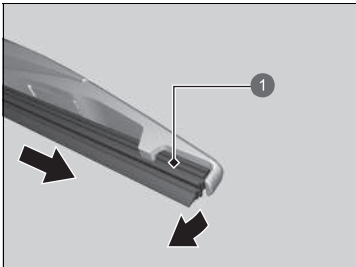

1 Blad

1. Løft viskerarmen av.
2. Drei den nedre delen av viskerbladet opp til det løsner fra viskerarmen.

3. Skyv bladet fra vindusviskeren.

### Skifte viskergummi bak

#### MERK

Ikke prøv å løfte viskerarmen med kraft. Viskerarmen kan bli skadet hvis den løftes for høyt.

#### MERK

Unngå å slippe viskerarmen mot ruten, det kan skade bakruten.

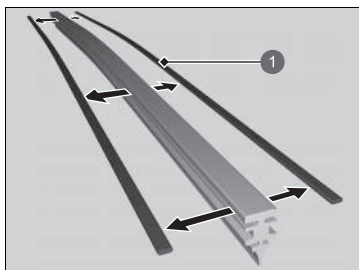

1 Holder

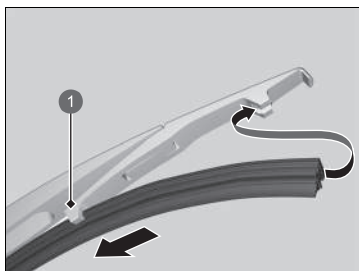

1 Holder

4. Demonter holderne fra viskerbladet og monter på et nytt gummiblad.

5. Skyv det nye viskerbladet inn på holderen.  
► Forsikre deg om at det er korrekt festet, og installer deretter viskerbladholderen på viskerarmen.

## Kontroll av dekk

For å bruke bilen på en sikker måte må dekkene være av korrekt type og størrelse, i god stand med tilstrekkelig mønster og korrekt fyll.

### ■ Retningslinjer for lufttrykk

Korrekt trykk i dekkene gir den beste kombinasjonen av kjøring, mønsterlevetid og komfort. Se etiketten på førerens dørstolpe for spesifisert trykk.

For lavt dekktrykk medfører ujevn slitasje, dårlig kjøring og drivstofforbruk og vil lettere bli overopphetet.

Overfylte dekk kan gjøre bilen hard, er mer utsatt for skadet veidekke og slites ujevnt.

Se på alle dekkene hver dag før du kjører. Hvis et av dem ser ut til å være lavere enn de andre, kontrolleres dekktrykket med en måler.

Bruk en måler minst én gang i måneden eller før lange turer for å måle trykket i alle dekkene. Jevne dekk i god stand kan miste 10–20 kPa (0,1–0,2 bar) per måned.

### ■ Retningslinjer for inspeksjon

Hver gang du sjekker lufttrykket, må også dekkene og ventilstammene undersøkes. Se etter:

- Humper eller buler på siden eller i mønsteret. Skift dekket hvis du finner kutt, splitter eller sprekker i siden på dekket. Skift det hvis du ser struktur eller snor.
- Fjern eventuelle fremmedlegemer og kontroller for lekkasjer.
- Ujevn slitasje på mønsteret. La en forhandler kontrollere hjulstillingen.
- Ujevn slitasje på mønsteret.
  - ➔ **Slitasjeindikatorer** S. 544
- Sprekker eller andre skader rundt ventilstammen.

### ☒ Kontroll av dekk

## ⚠ ADVARSEL

Hvis du kjører med svært slitte dekk eller dekk med feil trykk, kan det forårsake en ulykke hvor du kan bli alvorlig skadet eller drept.

Følg instruksjonene i denne brukerhåndboken som gjelder dekktrykk og vedlikehold.

Mål lufttrykket når dekkene er kalde. Dette betyr at bilen har stått parkert i minst tre timer, eller har kjørt mindre enn 1,6 km. Om nødvendig kan du tilsette eller slippe ut luft helt til spesifisert trykk er nådd.

Hvis lufttrykket kontrolleres når dekkene er varme, kan trykket være opp til 30–40 kPa (0,3–0,4 bar) høyere enn når de kontrolleres kalde.

Når dekktrykket justeres, må du kalibrere varslingsystemet for feil dekktrykk.

➔ **Indikator for feil dekktrykk** S. 389

## Slitasjeindikatorer

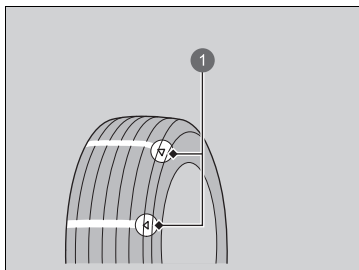

1 Eksempel på slitasjeindikatormerke

Sporet der slitasjeindikatoren er plassert, er omtrent 1,6 mm grunnere enn resten av dekket. Hvis mønsteret er så slitt at varsleren vises, må dekket skiftes.

**Utslitte dekk har dårlig veigrep på glatte veier.**

## Dekkets levetid

Hvor lenge dekkene dine varer, avhenger av mange faktorer, blant annet kjørevaner, veiforhold, bilens last, dekktrykk, vedlikeholdshistorikk, hastighet og miljøforhold (selv når dekkene ikke er i bruk).

I tillegg til vanlige inspeksjoner og dekktrykkkontroller anbefaler vi at du får utført årlige inspeksjoner når dekkene er blitt fem år gamle. Dekk som er eldre enn 10 år fra produksjonsdato, bør ikke brukes, uansett tilstand og slitasje.

### ►► Kontroll av dekk

La en forhandler kontrollere dekkene hvis du føler en konstant vibrasjon ved kjøring. Nye dekk og alle som har blitt demontert og montert, bør balanseres korrekt.

### Kjøring i høy hastighet

#### Modeller uten 185/60R16-dekk

Vi anbefaler at du ikke kjører fortere enn fartsgrensene og forholdene tillater. Hvis du kjører i vedvarende høye hastigheter (over 160 km/t), justerer du kaldt dekktrykk som vist nedenfor for å unngå overdreven varmeutvikling og plutselig dekksvikt.

Dekkstørrelse	185/60R15 88H
Trykk	Front: 260 kPa (2,6 bar) Bak: 250 kPa (2,5 bar)
Dekkstørrelse	185/55R16 87H
Trykk	Front: 270 kPa (2,7 bar) Bak: 260 kPa (2,6 bar)

## Dekk og hjul, utskifting

Monter nye dekk med samme dimensjon, belastningsområde, hastighetsmerking og maks. trykkmerke for kalde dekk (som vist på dekk siden). Hvis du bruker dekk med annen dimensjon eller konstruksjon, kan det føre til visse kjøretøysystemer, som ABS-systemet og stabilitetssystemet (VSA) ikke fungerer riktig.

Det er best å skifte alle fire dekkene samtidig. Hvis det ikke er mulig, skiftes for- og bakdekk i par.

Pass på at hjulspesifikasjonene stemmer med originalhjulene.

### ►► Dekk og hjul, utskifting

#### **ADVARSEL**

Hvis du setter feil type dekk på bilen din, kan det påvirke bilens kjøreegenskaper. Dette kan føre til en kollisjon hvor du kan bli alvorlig skadet eller drept.

Bruk alltid dekkstørrelse og -type som er anbefalt på dekkinformasjonsetiketten på bilen.

## Dekkrotasjon

Rotasjon av dekkene i henhold til vedlikeholdsplanen bidrar til å fordele slitasjen jevner og øker levetiden.

### ■ Dekk uten rotasjonsmerker

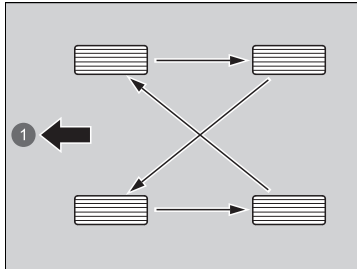

1 Front

### ■ Dekk med rotasjonsmerker

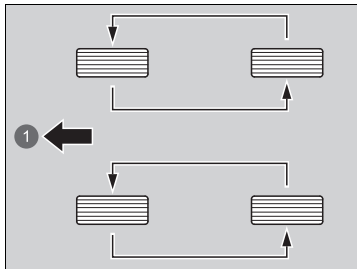

1 Front

Roter dekkene som vist her.

Roter dekkene som vist her.

### ►► Dekkrotasjon

Dekk med retningsspesifisert mønster bør kun roteres foran til bak (ikke fra den ene siden til den andre). Retningsspesifiserte dekk bør monteres med rotasjonsmerket vendt forover, som vist nedenfor.

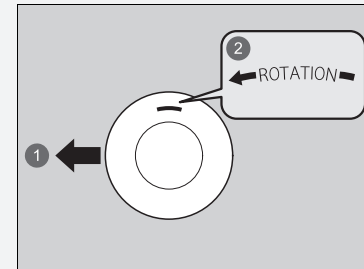

- 1 Front
- 2 Rotasjonsmerke

Når dekkene roteres, må det påses at lufttrykkene kontrolleres.

Når dekkene roteres, må du initialisere varslingsystemet for feil dekktrykk.

► **Indikator for feil dekktrykk** s. 389

## Utstyr for vinterføre

Hvis du kjører på snø- eller isdekte veier, må du montere vinterdekk eller kjettinger, redusere hastigheten og holde tilstrekkelig avstand til bilen foran.

Vær spesielt forsiktig når du dreier på rattet eller betjener bremsene for å unngå skrens.

Bruk kjettinger, vinterdekk eller helårsdekk når dette er nødvendig eller påbudt ved lov.

Se følgende punkter når dette monteres.

For vinterdekk:

- Velg samme dimensjon og belastningsområde som for originaldekkene.
- Monter dekkene på alle fire hjulene.

For kjettinger:

- Konsulter en forhandler før det kjøpes kjettinger til bilen.
- De skal bare monteres på fremdekkene.
- Da bilen har begrenset dekk-klaring, anbefaler vi sterkt å bruke kjettingene som er oppført nedenfor:

Original dekkstørrelse*1	Kjettingtype
<b>185/60R15 88H</b>	<b>RUD-matic classic 48478</b>
<b>185/55R16 87H</b>	<b>RUD-matic classic 48479</b>
<b>185/60R16 86H</b>	<b>RUD-matic classic 48482</b>

\* 1: Original dekkstørrelse er beskrevet på dekkinformasjonsetiketten på førerens dørstolpe.

- Følg kjettingprodusentens monteringsinstruksjoner. Fest dem så stramt du kan.
- Kontroller at kjettingene ikke kommer i kontakt med bremseslangene eller hjulopphenget.
- Kjør sakte.

### Utstyr for vinterføre

## ⚠ ADVARSEL

**Bruk av feil kjettinger eller kjettinger som er feil festet, kan skade bremseslangene og forårsake en kollisjon hvor du kan bli alvorlig skadet eller drept.**

**Følg alle instruksjonene i denne brukerhåndboken med hensyn til valg og bruk av kjettinger.**

### MERK

Antiskliutstyr for dekk med feil størrelse eller som er feil montert, kan skade bremseslangene, opphenget, karosseriet og hjulene. Stans umiddelbart hvis de treffer deler av bilen.

I henhold til EU-direktivet for dekk skal det festes en merkelapp med maksimalt tillatt hastighet for vinterdekkene tydelig i synsfeltet for føreren når det brukes vinterdekk, og dersom den maksimale hastigheten for bilen er høyere enn den tillatte maksimale hastigheten for vinterdekkene. Merkelapper fås hos dekkforhandlerne. Hvis du har noen spørsmål, spør du en forhandler.

Når det settes på kjettinger, må du følge kjettingprodusentens instruksjoner med hensyn til bilens driftsbegrensninger.

Bruk bare kjettinger i nødtilfeller eller når det påkrevet i forskrifter for kjøring i bestemte områder.

Utvis stor forsiktighet ved kjøring med kjettinger på snø eller is. De kan gi mindre forutsigbar håndtering enn gode vinterdekk uten kjettinger.

Hvis bilen er utstyrt med sommerdekk, må du være oppmerksom på at disse dekkene ikke er konstruert for vinterforhold. Ta kontakt med forhandleren for å få mer informasjon.

## Kontrollere 12-voltsbatteriet

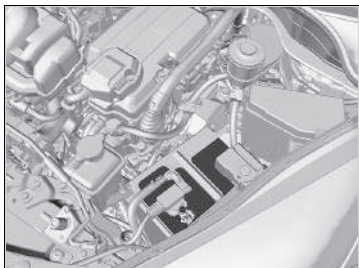

Batteriets tilstand overvåkes av en sensor plassert på den negative terminalen på batteriet. Hvis det er et problem med denne sensoren, viser skjermbildet en varselmelding. Hvis dette skjer, må du få bilen kontrollert hos en forhandler.

Kontroller batteriklemmene månedlig for korrosjon.

Hvis bilbatteriet kobles fra eller er tomt:

- Lydanlegget deaktiveres.
  - ➔ **Reaktivering av lydanlegget** S. 241
- Klokken nullstilles.
  - ➔ **Klokke** S. 164
  - ➔ **Klokke oppsett** S. 260

### Modeller med høyerratt

- Startsperrsystemet må tilbakestilles.
  - ➔ **Startsperrlampe** S. 119

### 12-voltsbatteri

## ⚠ ADVARSEL

Batteriet avgir eksplosiv hydrogengass under normal drift.

En gnist eller åpen flamme kan få batteriet til å eksplodere med stor nok kraft til å til å drepe deg eller påføre deg alvorlige skader.

Sørg for at gnister, åpne flammer og rykende materialer ikke kommer i nærheten av batteriet.

Bruk beskyttelseskler og ansiktsbeskyttelse, eller få en erfaren mekaniker til å utføre vedlikehold på batteriet.

## ⚠ ADVARSEL

Batteriet inneholder svovelsyre (elektrolytt) som er svært korroderende og giftig.

Hvis du får elektrolytt i øynene eller på huden, kan dette medføre alvorlige forbrenninger. Bruk vernebriller og beskyttelseskler når du arbeider med eller i nærheten av batteriet.

Svelging av elektrolytt kan medføre dødelig forgiftning hvis det ikke gjennomføres umiddelbare tiltak.

OPPBEVAR UTILGJENGELIG FOR BARN



#### ☒ 12-voltsbatteri

##### **Nødprosedyrer**

Øyne: Skyll med vann fra en kopp eller annen beholder i minst 15 minutter. (Vann under trykk kan skade øyet.)

Oppsøk en lege umiddelbart.

Hud: Fjern ødelagte klær. Skyll huden med store mengder vann. Oppsøk en lege umiddelbart.

Svelging: Drikk vann eller melk. Oppsøk en lege umiddelbart.

Rengjør batteriklemmene med en blanding av bakepulver og vann når du finner korrosjon. Rengjør polene med en fuktig klut. Tørk av batteriet med en klut eller et håndkle. Smør polene med fett for å hindre fremtidig korrosjon.

Ved utskifting av batteriet må erstatningsbatteriet ha de samme spesifikasjonene.

Kontakt en forhandler hvis du ønsker flere opplysninger.

## Lade 12-voltsbatteriet

Koble fra begge batterikablene for å unngå skade på bilens elektriske system. Den negative (-) kablen skal alltid kobles fra først og kobles til sist.

### 12-voltsbatteri

Lampene for adaptiv cruisekontroll (ACC) med Low Speed Follow, kjøretøystabiliseringsystem (VSA), kjøretøystabiliseringsystem (VSA) **OFF**, veiavkjørselbegrensning, sikkerhetsstøtte (oransje) og varselsystem for lavt/feil dekktrykk kan tennes, sammen med en melding på måleren, når du setter effektmodusen til PÅ etter at 12-voltsbatteriet er koblet til igjen. Kjør en kort strekning i mer enn 20 km/t. Lampen skal slukke. Hvis den ikke slukkes, må kjøretøyet kontrolleres av en forhandler.

## Bytte 12-voltsbatteriet

Når du fjerner og erstatter 12-voltsbatteriet, må sikkerheten ved vedlikehold alltid overholdes, og advarser for når batteriet skal kontrolleres, må følges for å hindre mulige nødsituasjoner.

🔧 **Sikkerhet ved vedlikehold** S. 505

🔧 **Kontrollere 12-voltsbatteriet** S. 548

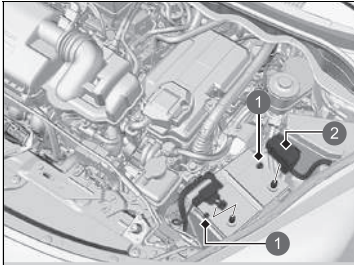

- 1 Mutter
- 2 Deksel

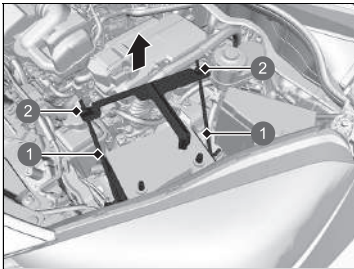

- 1 Stag
- 2 Mutter

1. Sett effektmodusen til KJØRETØY AV. Åpne panseret.
2. Løsne mutteren som fester den negative (-) batteripolen og koble fra batterikabelen.
3. Koble til batteriets plusspol igjen. Løsne mutteren på den positive (+) batteripolen og koble fra batterikabelen.
4. Løsne mutteren på hver side av batteribraketten med en nøkkel.
5. Trekk den nedre enden av hvert batteristag ut av hullet i batterikassen, og fjern kombinasjonen av batteribrakett og -stagene.

### 🔧 Bytte 12-voltsbatteriet

#### MERK

Feil kassering av batteri kan skade miljøet og personhelsen. Gjør deg alltid kjent med lokale regler for kassering av batterier.

Symbolet på produktet indikerer at dette produktet ikke skal behandles som husholdningsavfall.



Gjennomfør prosedyren i motsatt rekkefølge for å montere et nytt batteri.

Den negative (-) kabelen skal alltid kobles fra først og kobles til sist.

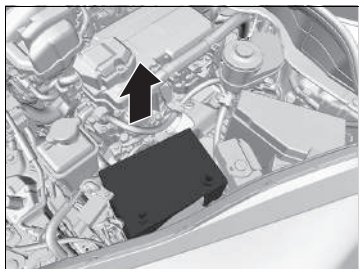

6. Ta batteriet forsiktig ut.

## Batterietikett



### » Batterietikett

#### FARE

- Hold flammer og gnister unna batteriet. Batteriet produserer en eksplosiv gass som kan medføre eksplosjon.
- Bruk vernebriller og gummihansker når du håndterer batteriet, ellers kan du få forbrenninger eller miste synet på grunn av batteriets elektrolytt.
- Ikke la barn håndtere batteriet under noen omstendigheter. Sørg for at personene som håndterer batteriet, forstår hvordan det skal håndteres og farene ved det.
- Håndter batteriets elektrolytt med ekstrem forsiktighet da den inneholder fortynt svovelsyre. Eksponering på øyne eller hud kan forårsake brannskader eller tap av synet.
- Les denne brukerhåndboken nøye og forstå den før batteriet håndteres. Hvis ikke kan det forårsake personskade og skade på kjøretøyet.
- Ikke bruk batteriet hvis elektrolyttnivået er ved eller under anbefalt nivå. Bruk av batteriet med lav elektrolytt kan føre til at det eksploderer og fører til alvorlig skade.

## Skifte batteriet i fjernkontrollen

Hvis lampen ikke tennes når du trykker på knappen, må batteriet skiftes.

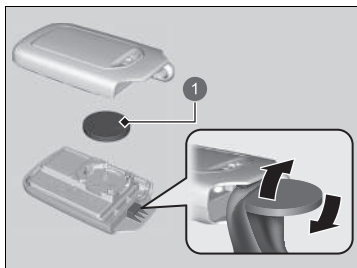

1 Batteri

### Batteritype: CR2032

1. Ta ut den integrerte nøkkelen.
2. Fjern den øvre halvdelens forsiktig ned å presse på kanten med en mynt.
  - ▶ Pakk inn en mynt i et tøyestykke for å forhindre oppskraping av den nøkkelfrie fjernkontrollen.
  - ▶ Fjern forsiktig for å unngå å miste batteriene.
3. Sørg for å sette inn batteriet med riktig polaritet.

### Skifte batteriet i fjernkontrollen

## ⚠️ ⚠️ ADVARSEL

### FARE FOR KJEMISK FORBRENNING

Batteriet som driver fjernkontrollen, kan forårsake alvorlige indre forbrenninger eller til og med dødsfall hvis det svelges.

Hold nye og brukte batterier utenfor barns rekkevidde.

Hvis du mistenker at et barn har svelget batteriet, må du oppsøke lege umiddelbart.

**FARLIG:** Eksplosjonsfare hvis batteriet skiftes på feil måte. Skift bare med samme eller tilsvarende type.

**FARLIG:** Må ikke utsettes for sterk varme som sollys, flammer eller lignende, noe som kan føre til eksplosjon eller lekkasje av brennbar væske eller gass under bruk, lagring eller transport.

**FARLIG:** Ikke kasser et batteri i flammer eller en varm ovn, eller ved å knuse det mekanisk eller skjære det opp. Dette kan føre til eksplosjon.

**FARLIG:** Ikke utsett for ekstremt lavt lufttrykk i stor høyde. Dette kan føre til eksplosjon eller lekkasje av brennbar væske eller gass.

### ► Skifte batteriet i fjernkontrollen

Et varselmerke er plassert ved siden av knappbatteriet\*.

#### **MERK**

Feil kassering av batteri kan skade miljøet. Gjør deg alltid kjent med lokale regler for kassering av batterier.

Symbolet på produktet indikerer at dette produktet ikke skal behandles som husholdningsavfall.



Nye batterier kan fås i handelen eller hos din forhandler.

\* Ikke tilgjengelig på alle modeller

## Klimaanlegg

For riktig og sikker drift av klimaanlegget, skal vedlikehold av kjølegasssystemet bare utføres av en kvalifisert tekniker.

Du skal aldri reparere eller skifte ut klimaanleggets fordampner (kjølecoilen) med som er tatt fra en bruktbil eller en bil som har vært i kollisjon.

### » Vedlikeholde klimaanlegg

#### MERK

Ventilert kjølegass er skadelig for miljøet. For å unngå at kjølegassen blir ventilert må du aldri bytte ut fordampneren med en som er tatt fra en bruktbil eller en bil som har vært i kollisjon.

Kjølegassen i bilens klimaanlegg er brennbar og kan antennes ved vedlikehold hvis riktige prosedyrer ikke følges.

Etiketten for klimaanlegget finnes under panseret:

» **Advarselsetiketter** S. 103

» **Spesifikasjoner** S. 610

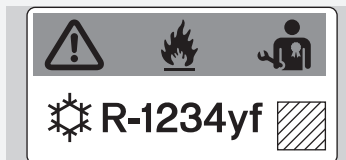

 : Forsiktig

 : Brennbar kjølegass

 : Krever en kvalifisert tekniker til service

 : Klimaanlegg



## Støv- og pollenfilter

### ■ Når støv- og pollenfilteret må skiftes

Skift støv- og pollenfilteret i henhold til bilens anbefalte vedlikeholdsplan. Det anbefales å skifte filteret oftere dersom bilen kjøres mye i støvete omgivelser.

📄 **Vedlikeholdsplan\*** S. 513

### ■ Slik skifter du støv- og pollenfilteret

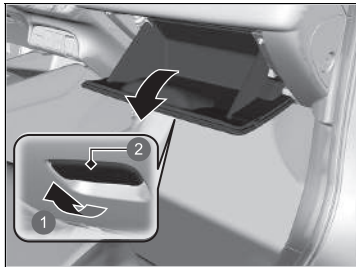

1. Åpne hanskerommet.

- ① Trekk
- ② Håndtak

### ☒ Støv- og pollenfilter

Hvis luftstrømmen fra klimaanlegget reduseres merkbart, og vinduene dugger fort, kan filteret behøve utskifting.

Støv- og pollenfilteret samler opp pollen, støv og annet smuss i luften.

Hvis du ikke vet helt sikkert hvordan støv- og pollenfilteret skal skiftes, ber du en forhandler om å gjøre det.

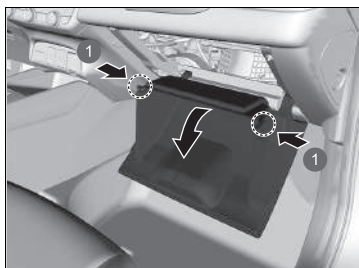

1 Tapper

2. Løsne de to tappene ved å trykke på hvert sidepanel.
3. Drei hanskerommet ut og til side.

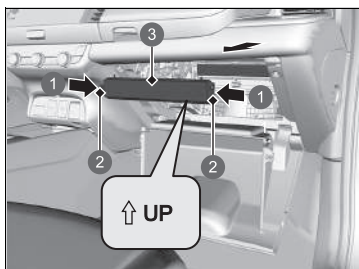

1 Skyv  
2 Tapper  
3 Deksel

4. Trykk på låsetappene på hjørnene av filterhusdekselet, og fjern dekselet.

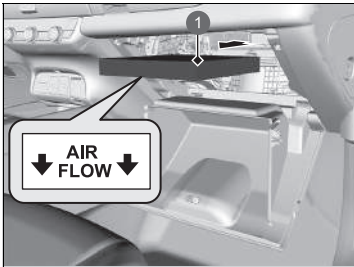

1 Støv- og pollenfilter

5. Ta filteret ut av huset.
6. Monter et nytt filter i huset.
  - Legg den pilmerkede siden **AIR FLOW** ned.

## Vedlikehold av kupeen

Bruk en støvsuger til å fjerne støv før det brukes en klut.

Bruk en fuktig klut med en blanding av mildt vaskemiddel og varm vann for å fjern smuss. Bruk en ren klut til å fjerne vaskemiddelrester.

### Rengjøre sikkerhetsbelter

Bruk en myk børste med en blanding av mild såpe og varmt vann til å rengjøre sikkerhetsbeltene med. La beltene lufttørke. Tørk løkkene på beltefestepunktene med en ren klut.

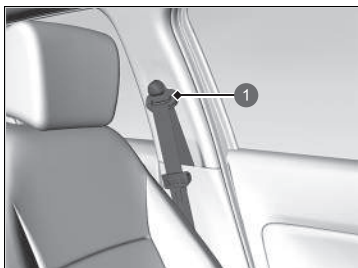

1 Løkke

### Vedlikehold av kupeen

Ikke søl væske inne i bilen. Elektriske innretninger og systemer kan få funksjonsfeil hvis det skvetter væsker på dem.

Ikke bruk silikonbaserte sprayer på elektriske innretninger som lydenheter og brytere. Dette kan føre til funksjonsfeil i elementene eller brann inne i kjøretøyet.

Hvis silikonbasert spray utilsiktet brukes på elektriske innretninger, må du ta kontakt med forhandleren.

Avhengig av sammensetningen kan kjemikalier og flytende duftstoffer føre til misfarging, krøller og sprekker på harpiksbaserte deler og tekstiler.

Ikke bruk alkaliske løsningsmidler eller organiske løsningsmidler som benzen eller bensin.

Sørg for å tørke bort kjemikaliene med en tørr klut når dette har vært brukt.

Ikke legg brukte kluter på harpiksbaserte deler eller tekstiler i lengre perioder uten at de vaskes.

Pass på at det ikke søles luftrenser av væsketype.

## ■ Rengjøre vinduet

Bruk glassrens.

## ▣ Rengjøre vinduet

Det er montert ledninger på innsiden av bakruten. Bruk en myk klut og tørk i samme retning som ledningene, slik at de ikke skades.

Vær forsiktig slik at du unngår å søle væske, for eksempel vann eller vindusvask, på eller rundt dekkelet til elektriske komponenter rundt bakspeilet.

## Gulvmatter

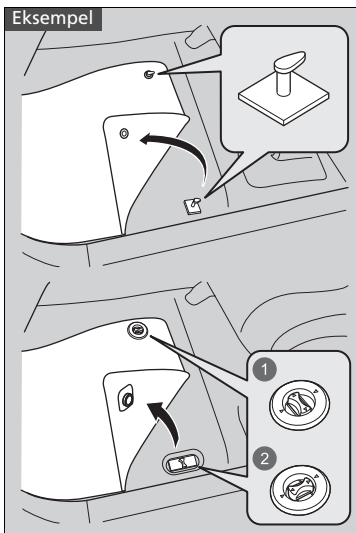

- 1 Opplåsing
- 2 Låsing

Førers gulvmatte hektes over gulvfestene, noe som hindrer at mattene glir forover.

**Ikke plasser ekstra gulvmatter oppå den festede matten.**

## ►► Gulvmatter

Hvis du bruker gulvmatter som ikke fulgte med bilen, må du sørge for at de er utformet for bilen din, passer som de skal og er godt sikret i gulvfestene.

Plasser gulvmattene for baksetet riktig. Hvis de ikke er korrekt plassert, kan gulvmattene påvirke forsetefunksjonene.

**■ Vedlikeholde ekte skinn\***

Slik rengjør du skinnet skikkelig:

1. Bruk en støvsuger eller en myk og tørr klut først for å fjerne smuss og støv.
2. Rengjør skinnet med en myk klut fuktet i en såpeløsning bestående av 90 % vann og 10 % nøytral såpe.
3. Tørk bort alle såperester med en ren og fuktig klut.
4. Tørk bort overflødig vann, og la skinnet lufttørke i skyggen.

**■ Vedlikehold av vannavisende sete\***

Fjern smuss med en fuktig klut. Tørk bort alle vannrester med en ren, tørr klut. Bruk av vaskemiddel reduserer effekten av vannavisningen.

**▣ Vedlikeholde ekte skinn\***

Det er viktig å fjerne skitt eller støv så snart som mulig. Søl kan trekke inn i skinnet, noe som resulterer i flekker. Skitt eller støv kan forårsake skraper i skinnet. I tillegg må du huske på at noen mørke klær kan gnis mot skinnsetene, noe som kan føre til misfarging eller flekker.

\* Ikke tilgjengelig på alle modeller

## Utvendig stell

Tørk av karosseriet når du har vært ute og kjørt. Inspiser bilen jevnlig med tanke på riper i lakken. En ripe i lakkens overflate kan føre til karosserikorrosjon. Hvis du oppdager en ripe, må du straks reparere den.

### ■ Vaske bilen

Vask bilen regelmessig. Vask oftere når du kjører under følgende forhold:

- Hvis du kjører på saltede veier.
- Hvis du kjører i kyststrøk.
- Hvis asfalt, sot, fugleskitt, insekter eller sevjehar har satt seg fast i lakken.

### ■ Slik bruker du en automatisk bilvask

- Sørg for å følge instruksjonene som anvises for den automatiske bilvasken.
- Fell inn sidespeilene.
- Slå av viskerne på modeller som er utstyrt med automatiske intervallviskere.

### ■ Slik bruker du høytrykksspyler

- Hold tilstrekkelig avstand mellom rengjøringsdysen og karosseriet.
- Vær spesielt forsiktig rundt vinduene. Står du for nær, kan det komme vann inn i kupeen.
- Ikke spray vann med høyt trykk direkte inn i motorrommet. I stedet skal du bruke vann med lavt trykk og mild såpe.
- Ikke spray vann direkte på kameraet eller området rundt det. Vann kan komme inn i objektivet og føre til at kameraet ikke fungerer som det skal.

### ► Vaske bilen

Ikke sprut vann inn i luftinntaksventilene. Det kan føre til funksjonsfeil.

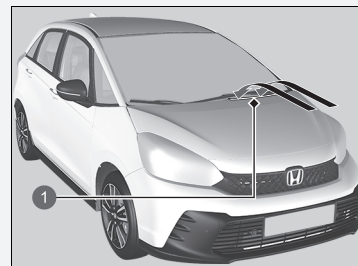

#### 1 Luftinntaksventiler

Lås dørene når du vasker bilen.

Ikke sprut vann direkte på tankdekelet. En høytrykkssprøyte kan medføre at det åpnes.



## ■ Påføre voks

En godt lag med bilvoks bidrar til å beskytte lakken mot vær og vind. Påfør voks etter behov så snart som mulig, fordi voksen slites av etter hvert og bilen blir ubeskyttet mot værforholdene.

## ■ Vedlikeholde lakkerte støtfangere og andre harpikselbelagte deler

Hvis det kommer bensin, olje, kjølevæske eller batterivæske på harpikselbelagte deler, kan det oppstå flekker, eller belegget kan begynne å flasse. Tørk av umiddelbart med en myk klut og rent vann.

## ■ Rengjøre vinduet

Bruk glassrens.

## ■ Vedlikeholde aluminiumsfelger

Aluminium er utsatt for forringelse som skyldes salt og annen veismuss. Når det er nødvendig, må du så tidlig som mulig bruke en svamp og mild såpe til å tørke bort disse stoffene. Ikke bruk en stiv børste eller andre sterke kjemikalier (inkludert vanlige felgengjøringsmidler). Disse kan skade det beskyttende belegget på lettmetallfelgene, noe som kan føre til korrosjon. Avhengig av typen belegg, kan hjulene også miste glansen eller virke brunerte. For å unngå vannskjolder må du tørke av hjulene med en klut mens de fremdeles er våte.

## ▶▶ Påføre voks

### MERK

Kjemiske løsningsmidler og kraftige rengjøringsmidler kan skade lakken, metall og plast på bilen din. Tørk opp søl øyeblikkelig.

## ▶▶ Vedlikeholde lakkerte støtfangere og andre harpikselbelagte deler

Spør forhandleren din om riktig materiale når du ønsker å reparere lakkerte overflater på harpikselbelagte deler.

## ▶▶ Vedlikeholde aluminiumsfelger

### Modeller med aluminiumsfelger med hjulkapsler

Ikke fjern aluminiumshjulkapslene fra hjulene. Dette kan skade hjulkapslene eller hjulene.

## ■ Dugg på linsene på utvendige lys

Linsene inne i de utvendige lysene (hovedlys, bremselys osv.) kan dugge midlertidig etter en bilvask eller når du kjører i regnvær. Det kan også danne seg dugg inne i linsene når det er en betydelig forskjell mellom omgivelsestemperaturen og temperaturen inne i linsene (på samme måte som når det dugger på frontruten i regnvær). Disse forholdene er naturlige prosesser, ikke strukturelle konstruksjonsproblemer på de utvendige lysene.

Linsekonstruksjonen kan føre til at det danner seg fuktighet på rammeoverflatene på lyslinsene. Dette er heller ikke en feilfunksjon.

Hvis du imidlertid ser store mengder vann eller store vandrdåper som har samlet seg på innsiden av linsene, må du få bilen undersøkt av en forhandler.

## ■ Lakking av bilen\*

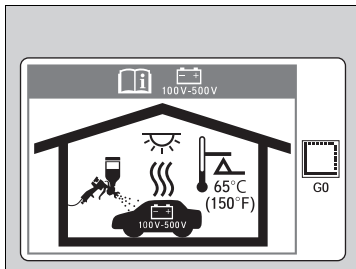

Høy temperatur kan skade høyspenningsbatteriet som driver den elektriske motoren.

Ved lakking av bilen i et oppvarmet lakkeringsrom, må du sørge for at temperaturen ikke overstiger 65 °C.

## Tilbehør

Når du monterer tilbehør, må du kontrollere følgende:

- Ikke monter tilbehør i synsfeltet på frontruten. Det kan sperre for sikten og forsinke din reaksjon på kjøreforholdene.
- Ikke monter annet enn originalt Honda-tilbehør som er ment for din bil, over områder som er merket **SRS AIRBAG**, på siden av eller på ryggen til forsetene, på siden av baksetene, på stolpene foran og på sidene eller i nærheten av sidevindue. Annet enn originalt Honda-tilbehør som monteres i disse områdene, kan hindre kollisjonsputene i å fungere riktig, eller bli slynget rundt i bilen og skade personer dersom kollisjonsputene blåses opp.
- Pass på at elektronisk tilbehør ikke overbelaster elektriske kretser eller fører til at bilen ikke fungerer som den skal.
  - **Sikringer** S. 600
- Før du monterer elektronisk tilbehør, må du få montøren til å kontakte en forhandler for assistanse. Om mulig bør du få en forhandler til å kontrollere den endelige monteringen.

### ☒ Tilbehør og modifikasjoner

#### ⚠ ADVARSEL

Feil tilbehør eller modifikasjoner kan påvirke bilens kjøreegenskaper, stabilitet og ytelse og kan forårsake en kollisjon hvor du kan bli alvorlig skadet eller bli drept.

Følg alle instruksjoner i denne brukerhåndboken når det gjelder tilbehør og endringer.

#### ⚠ ADVARSEL

Bruk av høyspenningsbatteri som er utformet, konstruert eller produsert feil, kan forårsake brann i bilen.

Brann i kjøretøyet kan resultere i kollisjon eller personskade.

Bruk bare et originalt høyspenningsbatteri fra Honda eller tilsvarende i kjøretøyet.

## Modifikasjoner

Du må ikke modifisere bilen på en måte som kan påvirke manøvrering, stabilitet eller pålitelighet, eller montere uoriginale Honda-deler eller -tilbehør som kan ha en lignende effekt.

Selv små modifiseringer av bilens systemer kan påvirke bilens generelle ytelse.

Sørg alltid for at alt utstyr er riktig montert og vedlikeholdt, og ikke foreta modifiseringer av bilen eller systemene, som kan føre til at bilen ikke lenger oppfyller landets lokale forskrifter.

Den innebygde diagnosekontakten (OBD-II/SAE J1962-kontakten) montert i dette kjøretøyet er beregnet på bruk med enheter for diagnostisering av bilsystemer eller andre enheter som Honda har godkjent. Bruk av andre typer enheter kan ha negativ innvirkning på bilens elektroniske systemer, noe som kan føre til systemfeil, tapping av batteriet eller andre uventede problemer.

Du må ikke modifisere eller forsøke å reparere bilens høyspente hybridstrømsystem, eller på annen måte modifisere bilens elektriske systemer. Demontering eller modifisering av elektrisk utstyr kan resultere i kollisjon eller brann.

Hvis du må skifte bilens høyspenningsbatteri og det ikke dekkes av garantien, anbefaler vi på det sterkeste at du bare bruker et originalt høyspenningsbatteri fra Honda. Originale høyspenningsbatteri fra Honda er utformet for å fungere med bilens hybridstrømsystem og er utformet, konstruert og produsert for å unngå overlading. Ikke-originale høyspenningsbatteri kan være ulikt utformet, konstruert og produsert, og installasjon av slike batterier kan resultere i overlading, brann, strømrubd eller andre tilstander som kan øke sjansen for kollisjon eller personskaide.

### ►► Tilbehør og modifikasjoner

Ved korrekt montering skal mobiltelefoner, alarmer, toveis radioer, radioantenner og laveffekts lydanlegg ikke påvirke bilens datastyrt systemer, for eksempel kollisjonsputer og blokkeringsfrie bremsler.

Hondas originaltilbehør anbefales for å sikre at bilen fungerer som den skal.

Noe originalt Honda-tilbehør leveres med en eksklusiv brukerhåndbok for bruk og vedlikehold av produktet. Hvis du har fått en brukerhåndbok for tilbehør, kan du se den for å få mer informasjon.

Hvis noe av det originale Honda-tilbehøret ikke fungerer, kan du se i den separate brukerhåndboken for tilbehøret (hvis det er aktuelt) eller kontakte en forhandler for å få hjelp til å feilsøke den potensielle feiltilstanden.

# Håndtere uventede situasjoner

Dette kapitlet forklarer deg hvordan du håndterer uventede problemer.

<b>Verktøy</b>	
Verktøytyper .....	570
<b>Hvis et dekk punkterer</b>	
Midlertidig reparasjon av flatt dekk .....	571
<b>Håndtere jekken.....</b>	584
<b>Strømsystemet vil ikke starte</b>	
Kontrollere prosedyren .....	585
Hvis batteriet i den nøkkelfrie fjernkontrollen er svakt .....	586
Nødstop for strømsystem .....	587
<b>Hvis 12-voltsbatteriet er tomt</b>	
Prosedyre for hjelpestart .....	588
<b>Girspaken flytter seg ikke .....</b>	590

<b>Overoppheting</b>	
Slik håndterer du overoppheting .....	591
<b>Lampe, tennes/blinker</b>	
Hvis symbolet for Lavt motoroljetrykk vises.....	593
Hvis ladelampen for 12-voltsbatteriet tennes .....	593
Hvis feilfunksjonslampen tennes eller blinker .....	594
Hvis bremsesystemlampen (rød) tennes eller blinker .....	595
Hvis lampen til den elektriske servostyringen (EPS) tennes.....	596

Hvis bremsesystemlampen (rød) tennes eller blinker samtidig som bremsesystemlampen (oransje) tennes .....	597
Hvis lampen for lavt dekktrykk / varslingsystem for feil dekktrykk tennes eller blinker.....	598
Hvis symbolet for lavt oljenivå vises.....	599
<b>Sikringer</b>	
Sikringenes plassering.....	600
Kontrollere og skifte sikringer .....	605
<b>Nødsleping .....</b>	606
<b>Hvis du ikke kan låse opp drivstofftankdekselet .....</b>	607
<b>Hvis du ikke kan åpne bakluken .....</b>	608

## Verktøytyper

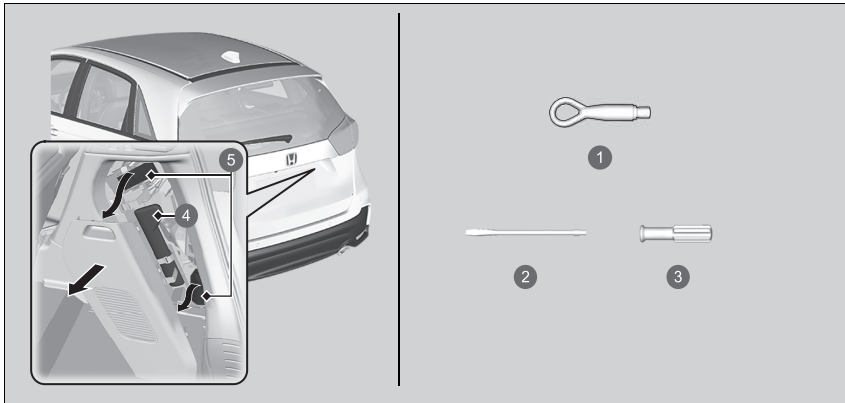

- 1 Avtagbar slepekrok
- 2 Flatbladet skrutrekker
- 3 Gripehåndtak
- 4 Verktøyveske
- 5 Midlertidig dekkreparasjonssett

### Verktøytyper

Verktøyene oppbevares i bagasjerommet.

## Midlertidig reparasjon av flatt dekk

Hvis dekket har et stort kutt eller er alvorlig skadet på annen måte, vil du måtte slepe bort bilen. Hvis dekket bare har en mindre punktering fra for eksempel en spiker, kan du bruke det midlertidige dekkreparasjonssettet, slik at du kan kjøre til nærmeste servicestasjon for en mer permanent reparasjon.

Hvis et dekk punkterer under kjøring, tar du godt tak i rattet og bremser gradvis for å redusere hastigheten. Stopp deretter på et trygt sted.

1. Parker bilen på et stødig, plant og tørt underlag, og aktiver parkeringsbremsen.
2. Sett giret i **P**.
3. Slå på varsellysene og sett effektmodusen til KJØRETØY AV (LÅS).

### Midlertidig reparasjon av flatt dekk

Settet bør ikke brukes i følgende situasjoner. Kontakt i stedet en forhandler eller et bergingsselskap for å få slept bilen.

- Dekktingen er utløpt.
- Mer enn ett dekk er punktert.
- Punkteringen eller kuttet er større enn 4 mm.
- Dekkets sidevegg er skadet eller punkteringen er utenfor dekkmønsteret.

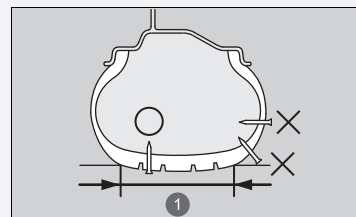

#### 1 Kontaktområde

Når punkteringen er:	Bruk sett
Mindre enn 4 mm	Ja
Større enn 4 mm	Nei

- Skaden er oppstått på grunn av kjøring med ekstremt lavt trykk i dekkene.
- Dekkvulsten er ikke lenger plassert.
- Felgen er skadet.

Ikke fjern en nagle eller skrue som punkterte dekket. Hvis du fjerner den fra dekket, er det ikke sikkert du kan reparere punkteringen med settet.

## ■ Forberedelser til midlertidig reparasjon av det flate dekket

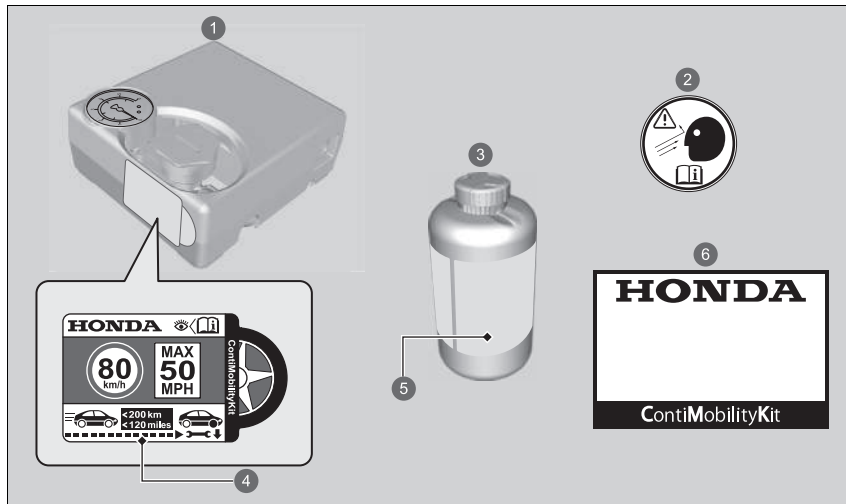

- 1 Luftkompressor
- 2 Hjuletikett
- 3 Tettemiddelflaske
- 4 Fartsgrenseetikett
- 5 Utløpsdato
- 6 Bruksanvisning

## ▣ Forberedelser til midlertidig reparasjon av det flate dekket

Fartsgrenseetiketten påføres på siden av reparasjonssettet for midlertidig dekk.

Når det utføres en midlertidig reparasjon, må instruksjonshåndboken som følger med settet, leses nøye.



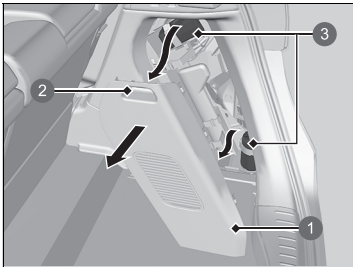

- ① Løkk
- ② Håndtak
- ③ Midlertidig dekkreparasjonssett

1. Ta av dekselet på høyre side av bagasjeområdet ved å trekke lett i håndtaket. Ta deretter ut settet.
2. Legg settet på bakken med riktig side opp i nærheten av det flate dekket, og vekk fra trafikken. Sett ikke settet på siden.

## ■ Injisere tettemiddel og luft

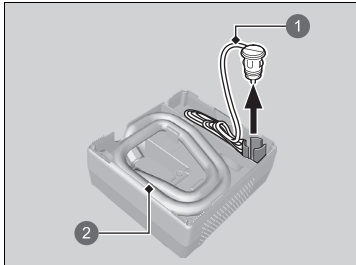

- 1 Pluggledning
- 2 Luftkompressorslange

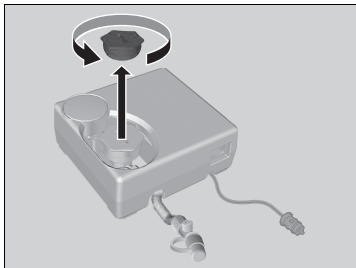

1. Ta luftkompressorslangen og pluggledning ut av baksiden av kompressoren.

2. Ta av dekslet på luftkompressoren.

## ▣ Injisere tettemiddel og luft

### ⚠ ADVARSEL

Dekktetningsmiddelet inneholder skadelige stoffer som kan være livsfarlige hvis de svelges.

Ikke fremkall oppkast hvis det ved et uhell svelges. Drikk store mengder vann, og oppsøk legehjelp øyeblikkelig.

Ved kontakt med huden eller øynene, må du skylle med kaldt vann og få legehjelp om nødvendig.

Sørg for at tetningsmidelflasken er utilgjengelig for barn.

I kalde temperaturer er det mulig at tetningsmiddelet ikke flyter godt.

I slike tilfeller varmer du det opp ved å ha flasken i kupeen før bruk.

Tetningsmiddelet kan sette permanente flekker på klær og andre materialer. Vær forsiktig under håndteringen, og tørk bort søl umiddelbart.

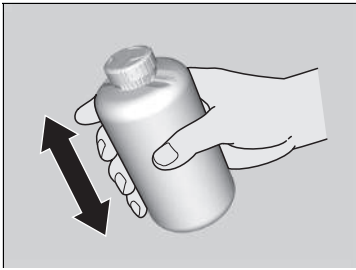

3. Rist flasken godt.

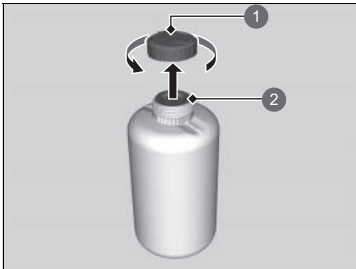

4. Fjern korken på flasken.

► Ikke fjern det forseglede dekslet.

- 1 Flaskekork
- 2 Ikke fjernet

#### ► Injisere tettemiddel og luft

Ikke fjern den tomme flasken etter å sprøytet inn tetningsmiddel.

Kontakt en Honda-forhandler for en ny tetningsmiddelflaske og korrekt kassering av den tomme flasken.

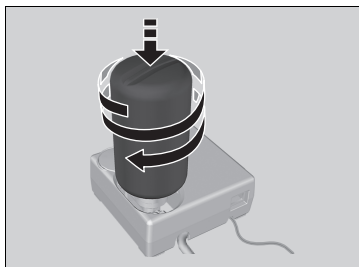

5. Skru den forseglede flasken på luftkompressoren.
  - Skru flasken godt igjen slik at den ikke løsner.

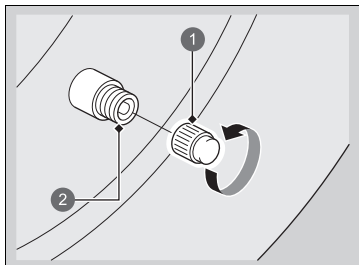

6. Skru av ventilhette.

- 1 Ventilhette
- 2 Ventil

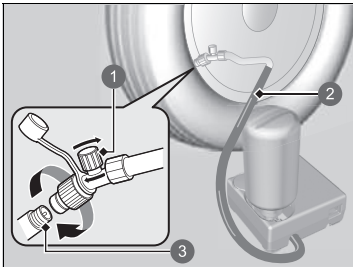

- ❶ Luftventil
- ❷ Luftkompressorslange
- ❸ Ventil

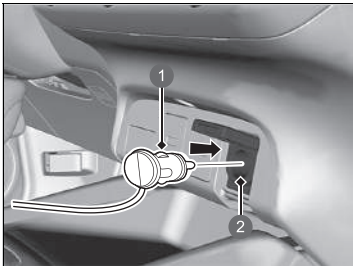

- ❶ Plugg
- ❷ Ekstra strømuttak

7. Skru kompressorslangen på dekkventilen.

- Pass på at luftventilen er lukket og luftkompressoren er slått av.

8. Plugg inn kompressoren i tilbehørskontakten.

► **Ekstra strømuttak** S. 230

9. Slå på kjøretøyets strømsystem.

► **Karbonmonoksidgass** S. 102

► Injisere tettemiddel og luft

## ⚠ ADVARSEL

Kjøring av motoren med bilen i et lukket eller et halvåpent område kan medføre hurtig oppbygging av giftige karbonmonoksider.

Innånding av denne fargeløse, luktfrie gassen kan medføre bevisstløshet eller til og med død. Motoren må bare kjøres for å gi strøm til luftkompressoren når bilen er utendørs.

Slå luftkompressoren av når du kobler til luftkompressorslangen.

Du hører en motorlyd fra den aktiverte luftkompressoren. Dette er normalt.

Hvis det spesifiserte lufttrykket ikke nås i løpet av ti minutter, kan dekket være for alvorlig skadet til at settet kan gi nødvendig tetning, og bilen må sleses.

Hvis du ønsker å måle lufttrykket med en måler, må luftkompressoren slås av først.

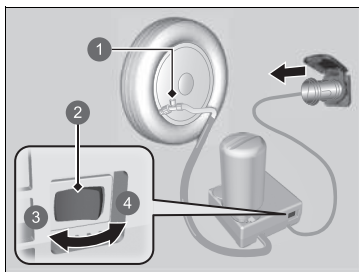

- 1 Luftventil
- 2 Bryter
- 3 AV
- 4 PÅ

**10.** Slå på luftkompressoren, og pump opp dekket til det spesifiserte lufttrykket.

- Kompressoren begynner å injisere tettemiddel og luft inn i dekket.
- Se etiketten på førerens dørstolpe for spesifisert trykk.

**11.** Når lufttrykket når det spesifiserte trykket, slår du av kompressoren.

- Kontroller lufttrykmåleren på luftkompressoren.
- Hvis trykket er for høyt, slipp ut luft ved å vri på luftventilen. Vær forsiktig så du ikke søler noe tetningsmiddel.

**12.** Koble pluggen fra det ekstra strømuttaket.

**13.** Skru løs luftslangen fra dekkventilen. Sett på slangekorken.

- Vær forsiktig med ikke å søle tetningsmiddel når luftkompressorslangen kobles fra. Tørk bort eventuelt søl.

#### ► Injisere tettemiddel og luft

Informere om bruk av tetningsmiddel når du ber en Honda-forhandler eller bergingstjenesten om bytte eller reparasjon av flatt dekk.

Denne luftkompressoren er laget for bildekk. Kontroller følgende:

- Strømforsyningen til luftkompressoren er begrenset til bilens 12-volts DC-tilbehørskontakt.
- Ikke bruk kompressoren i det midlertidige dekkreparasjonssettet i mer enn 15 minutter. Kompressoren kan overopphetes og bli permanent skadet. Avkjøl den når du bruker kompressoren kontinuerlig.

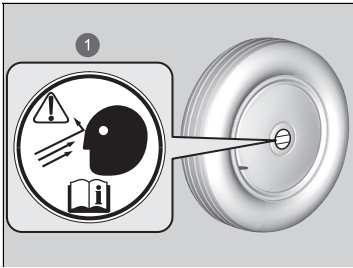

1 Hjuletikett

14. Sett hjuletiketten på en flat overflate på dekket.
  - Dekkets overflate må være ren for at lappen skal feste seg skikkelig.
15. Oppbevar det midlertidige dekkreparasjonssettet i bagasjerommet.
  - Ikke fjern tetningsmiddeflasken fra luftkompressoren.

## ■ Fordele tetningsmiddel i dekket

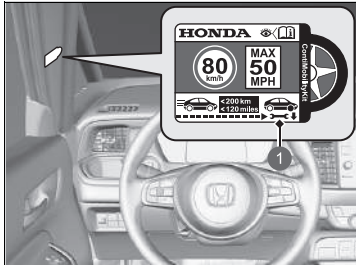

1 Fartsgrenseetikett

1. Fest fartsgrenseetiketten på stedet som vist.
2. Kjør kjøretøyet i omtrent 10 minutter eller 3 til 10 kilometer.
  - Ikke la farten overskride 80 km/t.
3. Stans bilen på et trygt sted.

## ▣ Fordele tetningsmiddel i dekket

### ⚠ ADVARSEL

Kjøring av motoren med bilen i et lukket eller et halvåpent område kan medføre hurtig oppbygging av giftige karbonmonoksider.

Innånding av denne fargeløse, luktfrie gassen kan medføre bevisstløshet eller til og med død. Motoren må bare kjøres for å gi strøm til luftkompressoren når bilen er utendørs.

Se etiketten på førerens dørstolpe for spesifisert trykk.



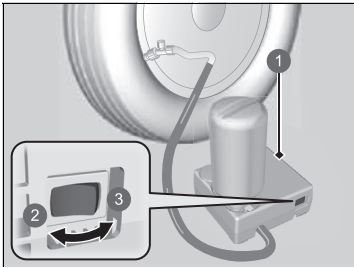

- 1 Luftkompressor
- 2 AV
- 3 PÅ

4. Kontroller lufttrykket på nytt med måleren på luftkompressoren.
    - Ikke slå på luftkompressoren for å kontrollere lufttrykket.
  5. Hvis lufttrykket er
    - Mindre enn 130 kPa (1,3 bar): Ikke fyll på luft eller fortsett å kjøre. Lekkasjen er for alvorlig. Ring etter hjelp, og få bilen tauet.
      - ☒ **Nødsleping** S. 606
    - Spesifisert lufttrykk (se etiketten på førerens dørstolpe) eller mer: Fortsette å kjøre til nærmeste servicestasjon. Ikke la farten overskride 80 km/t.
    - Mer enn 130 kPa (1,3 bar), men lavere enn spesifisert lufttrykk (se etiketten på førerens dørstolpe): Pump opp dekket til det spesifiserte lufttrykket.
      - ☒ **Pumpe opp et dekk med for lavt trykk** S. 582
- Gjenta trinn 2 til 4 til du kommer til nærmeste servicestasjon. Ikke la farten overskride 80 km/t.
- Avstanden til nærmeste servicestasjon må være innenfor ca. 200 kilometer.
6. Pakk settet sammen og lagre det ordentlig.

## ■ Pumpe opp et dekk med for lavt trykk

Du kan bruke settet til å pumpe opp et ikke-punktert dekk med for lavt trykk.

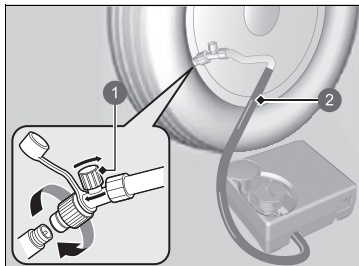

- 1 Luftventil
- 2 Luftkompressorslange

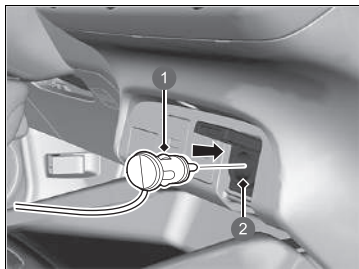

- 1 Plugg
- 2 Ekstra strømuttak

1. Ta luftkompressoren ut av bagasjerommet.
2. Legg settet på flat bakke med riktig side opp i nærheten av dekket som skal blåses opp, vekk fra trafikken. Sett ikke settet på siden.
3. Ta av ventilhetten.
4. Fest luftkompressorslangen til dekkventilstammen. Skru fast.
  - Pass på at luftventilen er lukket.

5. Plugg inn kompressoren i tilbehørskontakten.
  - Pass på at slangen ikke kommer i klem i en dør eller et vindu.
  - ☒ **Ekstra strømuttak** S. 230
  - ☒ **Karbonmonoksidgass** S. 102
  - ☒ **Slå på strømmen** S. 357
6. Slå på kjøretøyets strømsystem.

## ☒ Pumpe opp et dekk med for lavt trykk

### ⚠ ADVARSEL

Kjøring av motoren med bilen i et lukket eller et halvåpent område kan medføre hurtig oppbygging av giftige karbonmonoksider.

Innånding av denne fargeløse, luktfrie gassen kan medføre bevisstløshet eller til og med død. Motoren må bare kjøres for å gi strøm til luftkompressoren når bilen er utendørs.

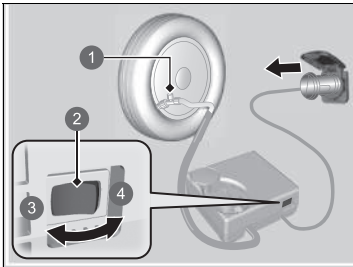

- ❶ Luftventil
- ❷ Bryter
- ❸ AV
- ❹ PÅ

7. Slå på luftkompressorbryteren for å pumpe opp dekket.
  - Kompressoren begynner å fylle luft i dekket.
  - Hvis du har startet strømsystemet, lar du det gå mens du fyller luft.
8. Pump opp dekket til det spesifiserte lufttrykket.
9. Slå av settet.
  - Kontroller lufttrykkmåleren på luftkompressoren.
  - Hvis for mye luft i dekket, dreier luftventilen for å tappe luft.
10. Slå av strømsystemet, og koble luftkompressoren fra det ekstra strømuttaket.
11. Løsne luftkompressorslangen fra dekkventilstammen. Sett på igjen ventilhetten.
12. Oppbevar luftkompressoren i bagasjerommet.

►► Pumpe opp et dekk med for lavt trykk

**MERK**

Ikke bruk kompressoren i det midlertidige dekkreparasjonssettet i mer enn 15 minutter. Kompressoren kan overopphetes og bli permanent skadet.

# Håndtere jekken

Bilen har jekkepunkter som vist.

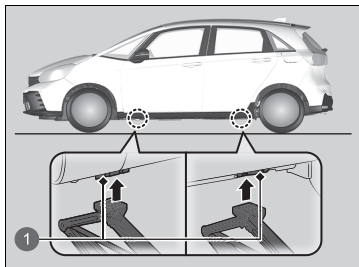

Når du skal skifte dekk, bør du kontakte en forhandler.



1 Jekkepunkter

## Kontrollere prosedyren

Hvis strømsystemet ikke starter, kontrollerer du følgende elementer og utfører egnede tiltak.



Sjekkliste	Betingelse	Hva du må gjøre
Kontroller om den tilhørende lampen tennes eller om det vises meldinger på skjermbildet.	 vises.	<ul style="list-style-type: none"><li>• Du må vente til omgivelsestemperaturen stiger eller flytte kjøretøyet til et varmere sted.</li><li>• Kontakt en forhandler om nødvendig.</li></ul> <b>➤ Hvis batteriet i den nøkkelfrie fjernkontrollen er svakt</b> S. 586
	 vises.	
Kontroller girposisjonen.	Girkassen er ikke i <b>P</b> .	Sett giret i <b>P</b> .
Kontroller startspærresystemets lampe.	Når startspærresystemets lampe blinker, kan ikke strømsystemet slås på.	<b>➤ Startspærresystem</b> S. 179 <b>➤ Startspærrelampe</b> S. 119
<b>Kontroller strømsystemets oppstartsprosedyre.</b>		Følg instruksjonene og prøv å starte strømsystemet igjen. <b>➤ Slå på strømmen</b> S. 357
Kontroller sikringene.		Kontroller alle sikringene, eller få kjøretøyet kontrollert av en forhandler. <b>➤ Kontrollere og skifte sikringer</b> S. 605

Hvis du ikke kan slå på strømsystemet etter at du har kontrollert alle elementene som er oppgitt ovenfor, må du få kjøretøyet kontrollert av en forhandler.

Hvis du må starte bilen øyeblikkelig, bruker du en ekstra bil eller et hjelpebatteri til å hjelpestarte den.

**➤ Hvis 12-voltsbatteriet er tomt** S. 588

## Hvis batteriet i den nøkkelfrie fjernkontrollen er svakt

Hvis det høres et lydsignal,  vises på skjermbildet, **POWER**-knappen blinker og -lampen (klar) ikke tennes. Slå på strømsystemet på følgende måte:

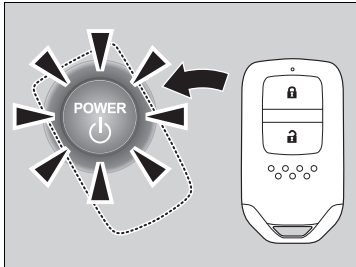

1. Trykk på **POWER**-knappen.
  - ▶ Lydsignalet høres, og **POWER**-knappen blinker i ca. 30 sekunder.
2. Trykk på midten av knappen **POWER**-knappen med **H**-logoen på den nøkkelfrie fjernkontrollen mens **POWER**-knappen blinker. Knappene på den nøkkelfrie fjernkontrollen skal være vendt mot deg.
  - ▶ Lydsignalet høres, og **POWER**-knappen forblir på i ca. 10 sekunder.
3. Trå inn bremsepedalen og trykk på **POWER**-knappen mens **POWER**-knappen er på.
  - ▶ -lampen (Klar) tennes.
  - ▶ Hvis du ikke trå inn pedalen, vil modusen endres til TILBEHØR.

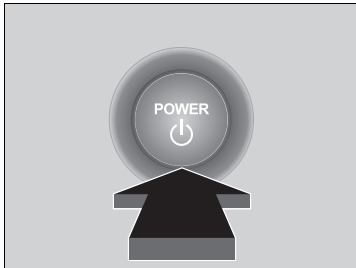

## Nødstop for strømsystem

**POWER**-knappen kan brukes til å slå av strømsystemet i en nødsituasjon, selv når du kjører.

Hvis du må slå av strømsystemet, utfører du ett av følgende tiltak:

- Trykk på og hold inne **POWER**-knappen i omtrent to sekunder.
- Trykk bestemt på **POWER**-knappen tre ganger.

Rattet vil ikke bli låst. Fordi servoassistenten som motoren leverer til styre- og bremsesystemet, deaktiveres når motoren slås av, kreves det vesentlig mer fysisk innsats og tid for å styre og redusere farten på kjøretøyet. Bruk begge føttene på bremsepedalen for å redusere farten på kjøretøyet, og stopp umiddelbart på et trygt sted.

Effektmodus er i TILBEHØR når strømsystemet er stoppet.

Når du skal endre modus til KJØRETØY AV, setter du giret i **P** etter at bilen har stoppet helt. Trykk deretter på **POWER**-knappen to ganger uten å trå på bremsepedalen.

### ⚠ Nødstop for strømsystem

#### MERK

Ikke trykk på **POWER**-knappen under kjøring med mindre det er absolutt nødvendig for at strømsystemet skal slås av. Hvis du trykker på **POWER**-knappen mens du kjører, høres lydsignalet.

## Prosedyre for hjelpestartning

Slå av strømmen til elektriske enheter som f.eks. radio og lys. Slå av strømsystemet og åpne deretter panseret.

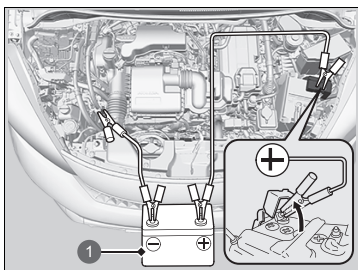

1 Hjelpebatteri

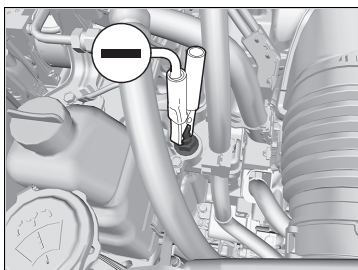

1. Åpne dekelet på 12-voltsbatteriets positive  $\oplus$ -pol i kjøretøyet.
2. Koble den første startkabelen til 12-voltsbatteriets  $\oplus$ -pol i kjøretøyet.
3. Koble den andre enden av den første startkabelen til hjelpebatteriets  $\oplus$ -pol.
  - ▶ Bruk kun 12-volts hjelpebatteri.
  - ▶ Velg lavere ladespenning enn 15 V når du bruker en bilbatterilader for å lade opp 12 V-batteriet. Se brukerhåndboken for laderen for å finne riktig innstilling.
4. Koble den andre startkabelen til hjelpebatteriets  $\ominus$ -pol.
5. Koble den andre enden på den andre startkabelen til jordingsklemmen som vist. Ikke koble denne startkabelen til noen annen del av motoren.
6. Hvis bilen din er koblet til en annen bil, starter du hjelpebilens motor og øker turtallet litt.
7. Prøv å starte motoren på din bil. Hvis den dreier langsomt, kontrollerer du at startkablene har god kontakt fra metall til metall.

ⓘ Hvis 12-voltsbatteriet er tomt

### ⚠ ADVARSEL

Et 12-voltsbatteri kan eksplodere hvis du ikke følger korrekt prosedyre, og kan gi folk i nærheten alvorlige skader.

Sørg for at gnister, åpne flammer og rykende materialer ikke kommer i nærheten av 12-voltsbatteriet.

### MERK

Hvis et 12-voltsbatteri utsettes for ekstrem kulde, kan elektrolytten på innsiden fryse. Hvis du forsøker å hjelpestarte et frossent 12-voltsbatteri, kan det sprekke.

Fest startkabelklipsene godt slik at de ikke løsner når motoren vibrerer. Vær forsiktig slik at du ikke vikler hjelpekablene i hverandre eller lar kabelendene komme i kontakt med hverandre mens du fester eller løsner hjelpekablene.

12-voltsbatteriytelsen forringes under kalde forhold og kan gjøre at motoren ikke starter.



### ■ Dette gjør du etter at strømsystemet starter

Når strømsystemet på din bil har startet, fjerner du startkablene i følgende rekkefølge.

1. Koble fra startkabelen fra godspunktet på din bil.
2. Koble fra den andre enden av startkabelen fra minus  $\ominus$ -polen på hjelpebatteriet.
3. Koble startkabelen fra 12 V-batteriets  $\oplus$ -pol i din bil.
4. Koble fra den andre enden av startkabelen fra  $\oplus$ -polen på hjelpebatteriet.

Få bilen din kontrollert av en servicestasjon i nærheten eller en forhandler.

### ☒ Dette gjør du etter at strømsystemet starter

Lampene for adaptiv cruisekontroll (ACC) med Low Speed Follow, kjøretøystabiliseringsystem (VSA), VSA **OFF**, veiavkjørselbegrensning, varselsystem for lavt/feil dekktrykk og sikkerhetsstøtte (oransje) kan tennes, sammen med en melding på måleren, når du slår på strømsystemet etter at 12-voltsbatteriet er koblet til igjen. Kjør en kort strekning i mer enn 20 km/t. Lampen skal slukke. Hvis den ikke slukkes, må kjøretøyet kontrolleres av en forhandler.

# Girspaken flytter seg ikke

Følg prosedyren nedenfor hvis du ikke kan flytte girspaken ut av **P**-posisjonen.

## ■ Frigjøre låsen

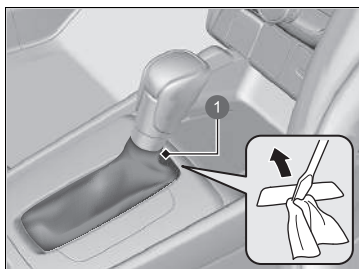

1 Deksel

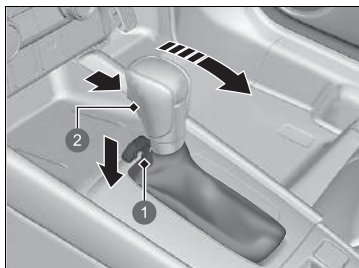



- 1 Skiftelåsens utløseråpning
- 2 Utløserknapp

1. Sett på parkeringsbremsen.
2. Sett effektmodusen til KJØRETØY AV.
3. Vikle et tøyestykke rundt spissen på en liten, flatbladet skrutrekker. Sett den inn i dekslet som vist på bildet, og fjern dekslet.
4. Ta ut den integrerte nøkkelen fra den nøkkelfrie fjernkontrollen.

5. Sett inn nøkkelen i skiftelåsens utløseråpning.
6. Mens du skyver nøkkelen ned, trykker du på girspakens utløserknapp og setter girspaken i **N**.
  - ▶ Låsen er nå frigjort. Få girspaken kontrollert av en forhandler så fort som mulig.

## Slik håndterer du overoppheting

Symptomer på overoppheting er som følger:

-  vises på skjermbildet.
-  vises på skjermbildet.
- Det kommer damp eller sprut ut av motorrommet.

### vises på skjermbildet

 vises på skjermbildet når temperaturen i strømsystemet er høy.

➤ **Varsel- og informasjonsmeldinger i skjermbildet S. 126**

1. Stans kjøretøyet på et trygt sted.
  - ▶ Sett på parkeringsbremsen, og sett giret i **P**. Slå av alt tilbehør, og slå på nødblinklysene.
2. Hold effektmodusen i PÅ og vent til meldingen forsvinner.
  - ▶ Hvis symbolet ikke forsvinner, må kjøretøyet kontrolleres av en forhandler.

### vises på skjermbildet

#### ■ Dette gjør du først

1. Parker bilen øyeblikkelig på et trygt sted.
2. Slå av alt tilbehør og slå på nødblinklysene.
  - ▶ **Ingen damp eller sprut forekommer:** Hold motoren i gang og åpne panseret.
  - ▶ **Det er damp eller fuktighet til stede:** Slå av motoren og vent det avtar. Deretter åpner du panseret.

» Slik håndterer du overoppheting

## ⚠ ADVARSEL

Damp og sprut fra en overopphetet motor kan føre til alvorlige forbrenningsskader.

Ikke åpne panseret hvis det kommer damp ut.

### MERK

Hvis du fortsetter å kjøre med  på skjermbildet, kan det skade bensinmotoren.

### ■ Dette gjør du etterpå

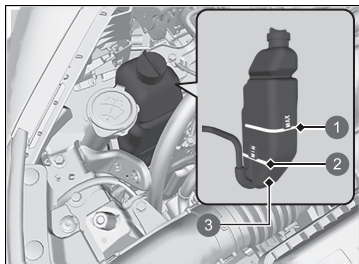

- 1 MAX
- 2 MIN
- 3 Reservetank

### ■ Dette gjør du til slutt

Så snart bensinmotoren er tilstrekkelig avkjølt, slår du på strømsystemet.

Hvis  ikke vises, kan du kjøre videre. Hvis det vises på nytt, kontakter du en forhandler for reparasjon.

1. Kontroller at kjøleviften fungerer, og slå av strømsystemet så snart  på skjermbildet forsvinner.

► Hvis kjøleviften ikke er i drift, må du slå av strømsystemet umiddelbart.

2. Når motoren er nedkjølt, kontrollerer du kjølevæsknivået og kontrollerer kjølesystemkomponentene med tanke på lekkasjer.

► Hvis kjølevæsknivået i reservetanken er lavt, etterfyller du kjølevæske helt til nivået når **MAX**-merket.

► Hvis det ikke er kjølevæske i reservetanken, kontrollerer du at radiatoren er kald. Dekk til radiatorlokket med et tungt klede og åpne lokket. Om nødvendig fyller du kjølevæske opp til bunnen av påfyllingsstussen og setter på lokket igjen.

### ► Slik håndterer du overoppheting

## ⚠ ADVARSEL

Hvis du tar av radiatorlokket mens motoren er varm, kan det sprute kjølevæske ut og skolede deg alvorlig.

La alltid motoren og radiatoren avkjøles før du tar av radiatorlokket.

Hvis kjølevæsken lekker, kontakter du en forhandler for reparasjon.

Bruk vann kun som en nødløsning / midlertidig løsning. Få en forhandler til å spyle systemet med skikkelig frostvæske så fort som mulig.

## Hvis symbolet for Lavt motoroljetrykk vises



### ■ Årsaker til at advarselen vises

Vises når motoroljetrykket er lavt.

### ■ Tiltak når advarselen vises

1. Parker umiddelbart bilen på flat mark på et trygt sted.
  2. Om nødvendig slår du på nødblinklysene.
- ### ■ Hva du må gjøre etter at du har parkert bilen
1. Slå av strømsystemet og la det hvile i ca. 3 minutter.
  2. Åpne panseret og kontroller oljenivået.
    - ▶ Fyll på olje etter behov.
    - ▶ **Oljekontroll** S. 524
  3. Start motoren og kontroller advarselen Lavt motoroljetrykk.
    - ▶ Advarselen forsvinner: Begynn å kjøre igjen.
    - ▶ Advarselen forsvinner ikke i løpet av ti sekunder: Slå umiddelbart av motoren, og kontakt en forhandler for reparasjon.

## Hvis ladelampen for 12-voltsbatteriet tennes



### ■ Grunner til at lampen tennes

Tennes når det er et problem med ladesystemet.

### ■ Hva du må gjøre når lampen tennes

Stopp på et trygt sted, og få bilen kontrollert av en forhandler øyeblikkelig.

## » Hvis symbolet for Lavt motoroljetrykk vises

### MERK

Hvis motoren går med lavt oljetrykk, kan det nesten umiddelbart føre til alvorlig mekanisk skade.

## » Hvis ladelampen for 12-voltsbatteriet tennes

Hvis du må stoppe midlertidig, slår du ikke av strømsystemet. Strømsystemet bruker 12 V-batteriet til å aktiveres. Det er ikke sikkert du kan slå strømsystemet på igjen hvis du har slått det med denne lampen på.

## Hvis feilfunksjonslampen tennes eller blinker



### ■ Grunner til at lampen tennes eller blinker

- Tennes hvis det er et problem med utslippskontrollsystemene eller det elektriske kjøretøysystemet.
- Blinker når det registreres feiltenning.

### ■ Hva du må gjøre når lampen tennes

Unngå høye hastigheter og få bilen øyeblikkelig kontrollert hos en forhandler.

- Tennes når det ikke er drivstoff i drivstofftanken og slukkes når tanken er fylt, effektmodus er slått på, kjøretøyet er kjørt og strømsystemet er slått av flere ganger. Hvis den ikke slukkes, må kjøretøyet kontrolleres av en forhandler.

### ■ Hva du må gjøre når lampen blinker

Parker bilen på et trygt sted uten brennbare gjenstander, og vent minst ti minutter eller mer med motoren av til den kjøles ned.

### ► Hvis feilfunksjonslampen tennes eller blinker

#### MERK

Hvis du kjører med feilindikasjonslampen på, kan eksoskontrollsystemet og motoren bli skadet.

Hvis feilfunksjonslampen tennes eller blinker igjen når du starter motoren, kjører du til nærmeste forhandler i 50 km/t eller lavere. Få bilen kontrollert.

## Hvis bremsesystemlampe (rød) tennes eller blinker



### ■ Grunner til at lampe tennes

- Bremsvæsknivået er lavt.
- Det er en feil i bremsesystemet.

### ■ Hva du må gjøre når lampe tennes under kjøring

Trå bremspedalen lett inn for å kontrollere pedaltrykket.

- Hvis det er normalt, kontrollerer du bremsvæsknivået neste gang du stopper.

#### Modeller med bryter for kjøremodus

- Hvis det er unormalt, må du handle umiddelbart. Trekk i -retardasjonsvelgerhendelen flere ganger for å redusere hastigheten på kjøretøyet ved hjelp av regenerativ bremsing.

#### Modeller uten bryter for kjøremodus

- Hvis det er unormalt, må du handle umiddelbart. Om nødvendig girer du ned for å bremse bilen ved hjelp av regenerativ bremsing.

### ■ Grunner til at lampe blinker

- Det er et problem med det elektriske parkeringsbremsesystemet.

### ■ Hva du må gjøre når lampe blinker

- Unngå å bruke parkeringsbremsen, og få bilen kontrollert av en forhandler umiddelbart.

### » Hvis bremsesystemlampe (rød) tennes eller blinker

#### Modeller med bryter for kjøremodus

Få bilen reparert øyeblikkelig.

Det er farlig å kjøre med lite bremsvæske. Hvis det ikke er motstand fra bremspedalen, stopper du øyeblikkelig på et trygt sted. Om nødvendig trekker du i -retardasjonsvelgerhendelen for å redusere bilens hastighet ved hjelp av regenerativ bremsing.

#### Modeller uten bryter for kjøremodus

Få bilen reparert øyeblikkelig.

Det er farlig å kjøre med lite bremsvæske. Hvis det ikke er motstand fra bremspedalen, stopper du øyeblikkelig på et trygt sted. Gir ned om nødvendig.

Hvis bremsesystemlampe (rød) og **ABS**-lampe tennes samtidig, virker ikke bremskraftfordelingssystemet. Dette kan føre til at bilen blir ustabil under bråbremsing. Få bilen undersøkt av en forhandler øyeblikkelig.

Hvis lampe for bremsesystemet (rød) blinker samtidig som lampe for bremsesystemet (oransje) kommer på, kan det hende at parkeringsbremsen ikke fungerer. Unngå å bruke parkeringsbremsen, og få bilen kontrollert av en forhandler umiddelbart.

### » Hvis bremsesystemlampe (rød) tennes eller blinker samtidig som bremsesystemlampe (oransje) tennes

S. 597

## Hvis lampen til den elektriske servostyringen (EPS) tennes

---



### ■ Grunner til at lampen tennes

- Tennes hvis det er et problem med EPS-systemet eller overvåkingen av føreropmerksomhet.

### ■ Hva du må gjøre når lampen tennes

Stopp bilen på et trygt sted, og slå på strømsystemet igjen.

Hvis lampen tennes og forblir tent, må du umiddelbart få bilen kontrollert av en forhandler.



## Hvis bremsesystemlampen (rød) tennes eller blinker samtidig som bremsesystemlampen (oransje) tennes



(Rød)

■ Hvis lampen for bremsesystemet (rød) kommer på eller blinker samtidig som lampen for bremsesystemet (oransje) kommer på, slipper du parkeringsbremsen manuelt eller automatisk

► Parkeringsbrems S. 473



(Oransje)

- Hvis lampen for bremsesystemet (rød) kontinuerlig kommer på eller blinker samtidig som lampen for bremsesystemet (oransje) kommer på, stopper du bilen på et trygt sted og får den kontrollert av en forhandler umiddelbart.
  - Sett giret i **P** for å forhindre at bilen beveger på seg.
- Hvis bare lampen for bremsesystemet (rød) er slått av, bør du unngå å bruke parkeringsbremsen og få bilen kontrollert av en forhandler umiddelbart.

► Hvis bremsesystemlampen (rød) tennes eller blinker samtidig som bremsesystemlampen (oransje) tennes

Hvis du aktiverer parkeringsbremsen, kan det hende at du ikke kan slippe den.

Hvis bremsesystemlampen (rød) og bremsesystemlampen (oransje) tennes samtidig, er parkeringsbremsen i drift.

Hvis bremsesystemlampen (rød) blinker samtidig som bremsesystemlampen (oransje) tennes, kan det hende at parkeringsbremsen ikke fungerer siden den kontrollerer systemet.

Hvis du gjentatte ganger bruker den elektriske parkeringsbremsen i en kort periode, slutter bremsen å fungere for å hindre oppvarming av systemet, og lampen blinker.  
Den går tilbake til den opprinnelige tilstanden etter ca. ett minutt.

## Hvis lampen for lavt dekktrykk / varslingsystem for feil dekktrykk tennes eller blinker



### ■ Grunner til at lampen tennes eller blinker

Lufttrykket er betydelig lavt, eller varslingsystemet for feil dekktrykk har ikke blitt kalibrert. Hvis det er et problem med varslingsystemet for feil dekktrykk, blinker lampen i omtrent et minutt, og forblir på.

### ■ Hva du må gjøre når lampen tennes

Kjør forsiktig, og unngå brå svinger og hard bremsing.

Stans kjøretøyet på et trygt sted. Kontroller dekktrykket, og juster trykket til angitt nivå. Det angitte dekktrykket finner du på en etikett festet på dørstolpen på førersiden.

- Kalibrer varslingsystemet for feil dekktrykk etter at dekktrykket er justert.

➔ **Indikator for feil dekktrykk** S. 389

### ■ Dette må gjøre når lampen blinker og deretter forblir tent

Få dekket kontrollert av en forhandler så fort som mulig.

☒ Hvis lampen for lavt dekktrykk / varslingsystem for feil dekktrykk tennes eller blinker

### MERK

Kjøring med ekstremt lave dekktrykk kan medføre overoppheting. Et overopphetet dekk kan medføre feil. Pump alltid opp dekkene til foreskrevet nivå.

## Hvis symbolet for lavt oljenivå vises



### ■ Årsaker til at symbolet vises

Vises når motoroljenivået er lavt.

### ■ Hva du må gjøre så fort lampen tennes

1. Parker umiddelbart bilen på flat mark på et trygt sted.
2. Om nødvendig slår du på nødblinklysene.

### ■ Hva du må gjøre etter at du har parkert bilen

1. Slå av strømsystemet og la det hvile i omtrent tre minutter.
2. Åpne panseret og kontroller oljenivået.
  - Fyll på olje etter behov.
  - **Oljekontroll** S. 524

### » Hvis symbolet for lavt oljenivå vises

Hvis motoren går med lavt oljenivå, kan det nesten umiddelbart føre til alvorlig mekanisk skade.

Dette systemet aktiveres etter at motoren er varmet opp. Hvis utelufttemperaturen er ekstremt lav, må du kanskje kjøre lenge før systemet registrerer motoroljenivået.

Hvis lampen tennes igjen, må du umiddelbart stoppe motoren og kontakte en forhandler for reparasjon.

## Sikringenes plassering

Hvis noen av de elektriske enhetene ikke virker, setter du effektmodusen til KJØRETØY AV (LÅS) og kontrollerer om en sikring har gått.

### ■ Sikringsboks i motorrom

#### ■ Type A

Plassert nær 12-voltsbatteriet. Trykk på tappen for å åpne boksen.

Finn den aktuelle sikringen ut fra sikringsnummeret og dekselet på sikringsskapet.

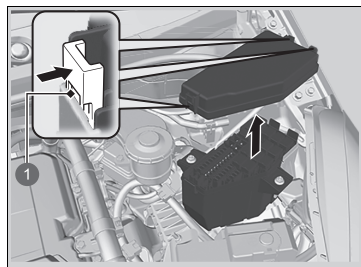

1 Tapper

### ■ Sikret krets og sikringsstørrelse

	Sikret krets	A
1	Visker	30 A
2	—	—
3	Nødlys	10 A
4	Stopp	10 A
5	KONTROLLENHET FOR DRIVVERK EWP	15 A
6	EVTC	(20 A)
7	IMG	10 A
8	IGP	15 A
9	IG-spole	(15 A)
10	DBW	15 A
11	ABS/VSA MTR	40 A
12	Hovedvifte	30 A
13	—	—
14	Vannpumpe	30 A
15	Batterisensor	7,5 A
16	—	—
17	Reserve FI ECU	10 A
18	Horn	10 A
19	Sub-lyd	(7,5 A)
20	Tåkelys foran*	(10 A)

	Sikret krets	A
21	Reserve hoved	(15 A)
22	Reserve	10 A
23	Undervifte	(30 A)
24	ABS/VSA FSR	40 A
25	IGP2 Sub	7,5 A
26	LAF	10 A
27	—	—
28	—	—
29	—	—
30	—	—
31	—	—
32	—	—
33	—	—

### ■ Type B

Plassert nær ⊕-polen på 12-voltsbatteriet.  
Få en forhandler til å kontrollere og skifte sikringen.

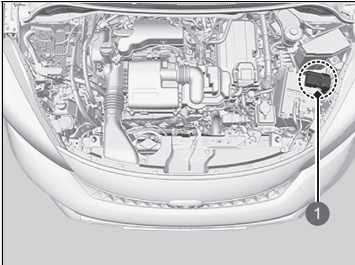

① Sikringsboks

### ■ Sikret krets og sikringsstørrelse

		Sikret krets	A
a		Batteriet, hoved	170 A
b		Batteriet, hoved (vifte)	60 A
c		Batteriet, hoved (ENG)	80 A
d		Batteriet, hoved (HEV)	60 A
e		EPS	70 A
f		ESB	40 A

## Innvendig sikringsboks på førerside

### ■ Type A

Plassert under dashbordet.

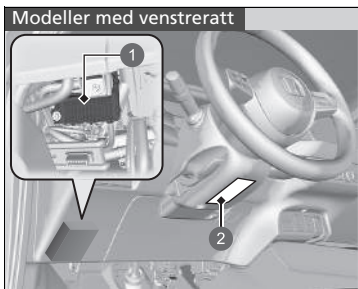

- 1 Sikringsboks
- 2 Sikringsetikett

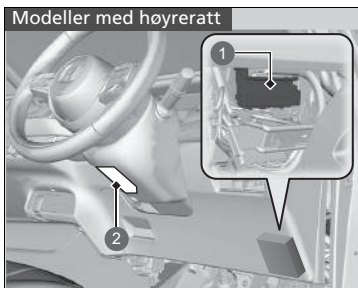

- 1 Sikringsboks
- 2 Sikringsetikett

Sikringenes plassering er vist på etiketten under rattstammen.  
Finn den aktuelle sikringen ut fra sikringsnummer og etikettnummer.

### ■ Sikret krets og sikringsstørrelse

	Sikret krets	A
1	Ekstraustyr	7,5 A
2	Nøkkellås for adaptiv cruisekontroll (ACC)	7,5 A
3	—	—
4	—	—
5	Valg	10 A
6	Alternativ 2	10 A
7	Måler	10 A
8	Drivstoffpumpe	15 A
9	KLIMAANLEGG	10 A
10	—	—
11	MON	5 A
12	Låsing høyre dør	10 A
13	Opplåsing venstre dør	10 A
14	Venstre side bak elektrisk vindu	20 A
15	Passasjerstid foran elektrisk vindu	20 A
16	Dørlås	20 A
17	Girkasse	(10 A)
18	—	—
19	—	(20 A)
20	Starter, kutt, relé	7,5 A
21	ACG	10 A

	Sikret krets	A
22	Kjørelys	(7,5 A)
23	Tåkelys bak	(10 A)
24	Valg	7,5 A
25	—	(10 A)
26	Opplåsing høyre dør	10 A
27	Høyre side bak elektrisk vindu	20 A
28	Førerside elektrisk vindu	20 A
29	Ekstra strømuttak foran	(20 A)
30	Nøkkelfritt tilgangssystem*	(10 A)
31	USB-lader*	(10 A)
32	Fremre setevarmer*	(20 A)
33	—	—
34	ABS/VSA	10 A
35	SRS	10 A
36	—	—
37	—	(10 A)
38	Låsing venstre dør	10 A
39	—	(10 A)

Modeller med vensterratt

■ Type B

Plassert under dashbordet.

Bare sikringsnr. 1 er på utsiden av sikringsboksen. Utskifting av denne sikringen bør bare gjøres hos forhandleren.

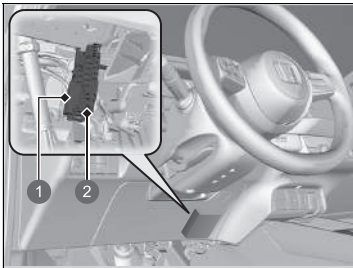

- 1 Sikringsnr. 1
- 2 Sikringsnr. 2–25

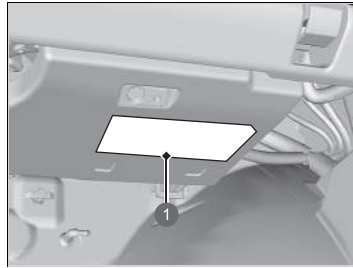

1 Sikringsetikett

Sikringenes plassering er vist på etiketten under hanskerommet. Finn den aktuelle sikringen ut fra sikringsnummer og etikettnummer.

	Sikret krets	A
1	Sikringsboks hoved	60 A
2	IG hoved	30 A
3	IG hoved 2	30 A
4	Relémodul 1	30 A
5	Relémodul 2	30 A
6	Sikringsboks hoved 2	(40 A)
7	Sikringsboks hoved 3	(40 A)
8	A/C PTC 1	(40 A)
9	—	—
10	—	—
11	A/C PTC2	(40 A)
12	Varmermotor	30 A
13	Defroster for bakrute	(30 A)
14	SRS	10 A
15	IGB	(10 A)
16	IGA	(10 A)
17	Nøkkelfritt tilgangssystem*	(10 A)
18	—	(20 A)
19	—	(10 A)
20	—	(20 A)
21	Spylar	15 A
22	Oppvarmet ratt*	(15 A)
23	IGA2	(15 A)
24	Sidespeil med varme	(10 A)
25	—	—

\* Ikke tilgjengelig på alle modeller

Modeller med høyre ratt

**Innvendig sikringsboks passasjerside**

Plassert under dashbordet.

Bare sikringsnr. 1 er på utsiden av sikringsboksen. Utskifting av denne sikringen bør bare gjøres hos forhandleren.

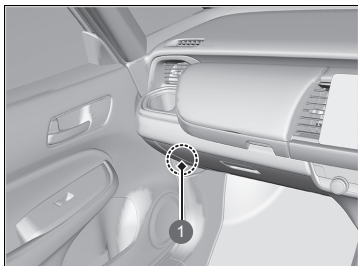

1 Sikringsnr. 1

Alle andre sikringer enn nr. 1 er under dashbordet.

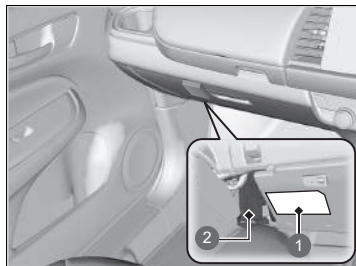

- 1 Sikringsetikett
- 2 Sikringsnr. 2–25

Plassering av sikringer er vist på etiketten. Finn den aktuelle sikringen ut fra sikringsnummer og etikettnummer.

	Sikret krets	A
1	Sikringsboks hoved	60 A
2	IG hoved	30 A
3	IG hoved 2	30 A
4	Relémodul 1	30 A
5	Relémodul 2	30 A
6	Sikringsboks hoved 2	(40 A)
7	Sikringsboks hoved 3	(40 A)
8	—	(40 A)
9	—	—
10	—	—
11	—	(40 A)
12	Varmemotor	30 A
13	Defroster for bakrute	(30 A)
14	SRS	10 A
15	IGB	(10 A)
16	IGA	(10 A)
17	Nøkkelfritt tilgangssystem*	(10 A)
18	Superlås	(20 A)
19	—	(10 A)
20	—	(20 A)
21	Spyler	15 A
22	Oppvarmet ratt*	(15 A)
23	IGA2	(15 A)
24	Sidespeil med varme	(10 A)
25	—	—



## Kontrollere og skifte sikringer

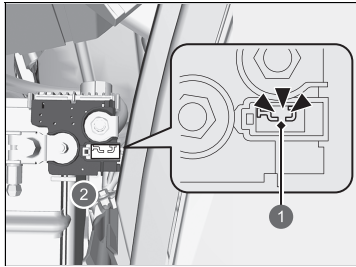

- 1 Utbrent
- 2 Sikringsboks på batteriet

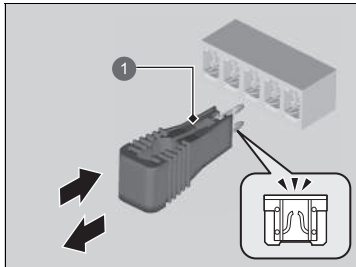

- 1 Sikringsavdrager

1. Sett effektmodusen til KJØRETØY AV (LÅS). Slå av hovedlysene og alt ekstrautstyr.
2. Ta av dekselet på  $\oplus$ -polen.
3. Kontroller sikringene på batteriet i motorrommet.
  - Hvis sikringen har gått, må du få den skiftet hos en forhandler.

4. Kontroller de små sikringene i motorrommet og i kupeen.
  - Hvis en sikring har gått, fjerner du den med sikringsavdrageren og setter i en ny.

### ►► Kontrollere og skifte sikringer

#### MERK

Hvis det settes inn en kraftigere sikring, øker faren for skader på det elektriske anlegget.

Bruk tabellene for å finne den aktuelle sikringen og bekrefte den angitte størrelsen på sikringsetiketten.

► **Sikringenes plassering** S. 600

Skift ut sikringen med en ny med samme spesifiserte strømstyrke.

Det finnes en sikringsutdrager bak på sikringsboksdekselet av type A i motorrommet.

Ring en bilbergingsjeneste hvis bilen må slepes.

## ■ Plant utstyr

Operatøren løfter bilen opp på et lasteplan.

**Dette er den beste måten å frakte bilen på.**

## ■ Hjulheisutstyr

Bergingsbilen bruker to svingarmer som går under forhjulene og løfter dem opp fra bakken.

Bakhjulene står fortsatt på bakken. **Dette er en akseptabel måte å frakte bilen på.**

## » Nødsleping

### MERK

Hvis du prøver å løfte eller slepe bilen etter støtfangeren, kommer den til å bli alvorlig skadet. Støtfangerne er ikke utformet til å støtte bilens vekt.

Pass på at parkeringsbremsen er frigjort. Hvis du ikke kan frigjøre parkeringsbremsen, må bilen transporteres med plant utstyr.

» **Parkeringsbrems** S. 473

### MERK

Uriktig sleping som sleping bak en campingvogn eller et annet nyttekjøretøy, kan skade gir-kassen.

Slep aldri bilen med bare et tau eller en kjetting.

Det er svært farlig, ettersom tau eller kjettinger kan gli fra side til side eller gå i stykker.

# Hvis du ikke kan låse opp drivstofftankdekelet

## ■ Hva du må gjøre hvis du ikke kan låse opp drivstofftankdekelet

Hvis du ikke kan åpne tankdekelet, bruker du følgende prosedyrene.

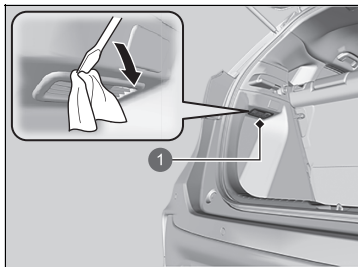

1 Deksel

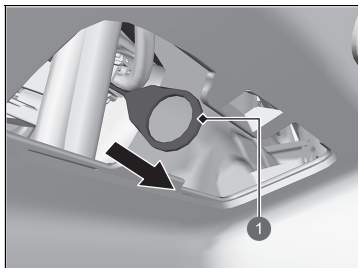

1 Løsneledning

1. Åpne bakluken.
2. Bruk en flat skrutrekker, og ta av dekelet på venstre side av bagasjerommet.
  - ▶ Kle inn den flate skrutrekkeren med et tøystykke for å unngå å lage riper.

3. Trekk utløserledningen i pilens retning som vist på bildet.
  - ▶ Løsneledningen låser opp tankluken når du drar i den.
4. Åpne drivstofftankdekelet.
  - ▶ **Fyll drivstoff** S. 499

## ☒ Hva du må gjøre hvis du ikke kan låse opp drivstofftankdekelet

Etter at du har gjennomført disse trinnene, kontakter du en forhandler for å få bilen kontrollert.

## ■ Hva du må gjøre hvis du ikke kan åpne bakluken

Hvis du ikke kan åpne bakluken, bruker du følgende prosedyre.

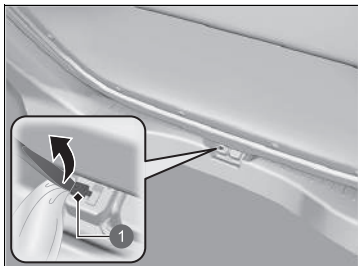

1 Lokk

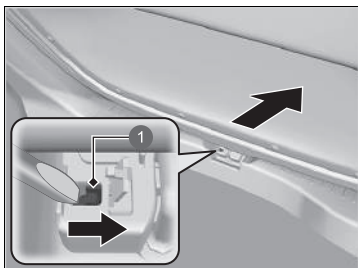

1 Spak

1. Bruk en flatbladet skrutrekker og åpne dekselet på baksiden av bakluken.
  - ▶ Kle inn den flate skrutrekkeren med et tøyestykke for å unngå å lage riper.

2. Bakluken åpnes ved å skyve på bakluken samtidig som spaken skyves til høyre med den flate skrutrekkeren.

## ☒ Hva du må gjøre hvis du ikke kan åpne bakluken

Når bakluken åpnes fra innsiden, må det påses at det er nok plass rundt bakluken, og at den ikke treffer noen personer eller gjenstander.

### Oppfølging:

Etter at du har gjennomført disse trinnene, kontakter du en forhandler for å få bilen kontrollert.

# Informasjon

Dette kapitlet inneholder spesifikasjonene for bilen din, plasseringen av identifikasjonsnumrene og annen informasjon som er påkrevet i forskriftene.

<b>Spesifikasjoner</b> .....	610
<b>Identifikasjonsnummer</b>	
Understellsnummer (VIN), bensinmotornummer, nummer på elektrisk motor og girkasenummer.....	613
<b>Enheter som utstråler radiobølger*</b> .....	614
<b>Samsvarserklæring, innhold</b> .....	647
<b>Lisens for åpen kildekode</b> .....	648

\* Ikke tilgjengelig på alle modeller

## ■ Bilspesifikasjoner

Modell	JAZZ
Vekt i kjøreklar stand	1225–1250 kg
Maksimal tillatt vekt	Se sertifiseringsmerket på førerens dørstolpe <sup>*1</sup> Se sertifiseringsmerket på passasjerens dørstolpe <sup>*2</sup>
Maksimalt tillatt akselvekt	Se sertifiseringsmerket på førerens dørstolpe <sup>*1</sup> Se sertifiseringsmerket på passasjerens dørstolpe <sup>*2</sup>

\*1: Modeller med venstreratt

\*2: Modeller med høyre ratt

## ■ Motorspesifikasjoner

Type	Vannkjølt rekkefyrer DOHC
Boring og slaglengde	73,0 x 89,5 mm
Slagvolum	1498 cm <sup>3</sup>
Kompresjonsforhold	13,5 : 1
Tennplugg	NGK DILZKAR7C11H

## ■ Drivstoff

Type	blyfri premiumbensin med oktantal 95 eller høyere <sup>*1</sup> EN 228-standard bensin/alkoholbensin <sup>*2</sup> premium blyfri bensin / alkoholbensin opp til E10 (90 % bensin og 10 % etanol), oktantal 95 eller høyere <sup>*2</sup>
Drivstofftankkapasitet	40 l

\*1: Modeller uten kupélysbryter foran

\*2: Modeller med kupélysbryter foran

## ■ 12-voltsbatteri

Kapasitet	32 AH (5) / 40 AH (20)
-----------	------------------------

## ■ Spylervæske

Drivstofftankkapasitet	2,5 l
------------------------	-------

## ■ Lyspærer

Hovedlys (nær-/fjernlys)	LED
Parkerings-/kjørellys	LED
Blinklys foran	LED
Tåkelys foran*	LED
Blinklys på siden (på dørseilene)	LED
Bremselys/baklys	LED
Baklys	LED
Blinklys bak	21 W (gul)
Ryggelys	16 W
Tåkelys bak	LED
Bakre nummerskiltlys	LED
Høytmontert bremselys	LED
Kupély	
Kartlys	LED <sup>*1</sup> 8 W <sup>*2</sup>
Taklys	LED <sup>*1</sup> 8 W <sup>*2</sup>
Sminkespeilys	2 W
Bagasjerombelysning	5 W

\*1: Modeller med kupélysbryter foran

\*2: Modeller uten kupélysbryter foran

### ■ Bremsvæske

Spesifisert	Bremsvæske med DOT3 eller DOT4
-------------	--------------------------------

### ■ Klimaanlegg

Kjølemiddeltype	HFO-1234yf (R-1234yf)
Påfyllingsmengde	395–445 g

### ■ Girolje

Spesifisert	Honda ATF DW-1
Kapasitet	Skift 1,8 l

### ■ Motorolje

Anbefalt	<b>Modeller for Europa</b>
	Honda Engine Oil Type 2.0 Honda Genuine Motor Oil 0W-20 ACEA C5 0W-20
	<b>Unntatt modeller for Europa, og modeller med partikkelfilter</b>
	Honda Genuine Motor Oil 0W-20 ACEA C5 0W-20
Anbefalt	<b>Unntatt modeller for Europa, og modeller uten partikkelfilter</b>
	Honda Genuine Motor Oil 0W-20 API service SN eller høyere kvalitet 0W-20
	Skift 3,4 l
	Kapasitet Skift inkludert filter 3,6 l

Se følgende side for å avgjøre hvorvidt kjøretøyet er utstyrt med partikkelfilter.

📌 **Anbefalt motorolje** s. 521

### ■ Motorkjølevæske

Spesifisert	Honda All Season Antifreeze/Coolant Type2
Forhold	50/50 med destillert vann
Kapasitet	3,85 l (skift inkluderer de gjenværende 0,45 l i reservetanken)

### ■ Dekk

Vanlig	Størrelse	185/60R15 88H 185/55R16 87H 185/60R16 86H
	Trykk	Se etikett på førers dørstolpe
Felgdimensjon Vanlig		15 x 6J <sup>*1</sup> 16 x 6J <sup>*2</sup>

For dekkdimensjoner og trykkinformasjon kan du se etiketten på førers dørstolpe.

\*1: Modeller med 15-tommers hjul

\*2: Modeller med 16-tommers hjul

### ■ Honda TRK-luftkompressor

Et vektet lydtrykknivå for utslipp	81 dB (A)
Et vektet lydeffektnivå	90 dB (A)

### ■ Bremse

Type	Servoassistert
Front	Ventilert skive
Bak	Massiv skive
Parkering	Elektrisk parkeringsbrems

### ■ Kjøretøyets mål

Lengde	4089 mm <sup>*1</sup>	
	4105 mm <sup>*2</sup>	
Bredden	1694 mm <sup>*1</sup>	
	1725 mm <sup>*2</sup>	
Høyde	1526 mm <sup>*1</sup>	
	1556 mm <sup>*2</sup>	
Hjulavstand	2517 mm <sup>*1</sup>	
	2520 mm <sup>*2</sup>	
Sporvidde	Front	1487 mm <sup>*1</sup>
		1498 mm <sup>*2</sup>
	Bak	1474 mm <sup>*1</sup>
		1485 mm <sup>*2</sup>

\*1: Modeller uten taksinner

\*2: Modeller med taksinner

### ■ Monteringspunkt/overheng bak for tilhengerfeste\*

#### Mål

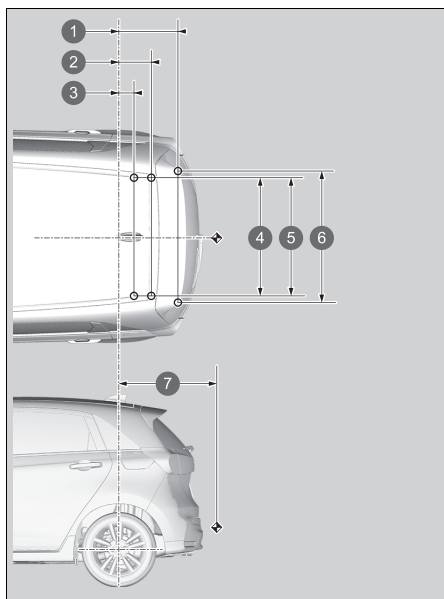

MERK:

1. ○-merke viser tilhengers festepunkter.
2. ↖-merke viser tilhengers tilkoblingspunkt.

1	485 mm <sup>*1</sup>
	484 mm <sup>*2</sup>
2	269 mm <sup>*1</sup>
	268 mm <sup>*2</sup>
3	128 mm <sup>*1</sup>
	127 mm <sup>*2</sup>
4	950 mm
5	950 mm
6	1061 mm
	805 mm <sup>*1</sup>
7	804 mm <sup>*2</sup>

\*1: Modeller uten taksinner

\*2: Modeller med taksinner

### ■ Maks. Slepevekt\*

Tilhenger med brems	500 kg
Tilhenger uten brems	500 kg
Den maksimalt tillatte vertikale lasten på tilkoblingsenheten	50 kg



## Understellsnummer (VIN), bensinmotornummer, nummer på elektrisk motor og girkassenummer

Bilen har et 17-sifret understellsnummer (VIN) som brukes til å registrere bilen i garantiøyemed, og til bilregistrering og forsikring. Plasseringen av kjøretøyet VIN, motornummer og girkassenummer vises som følger.

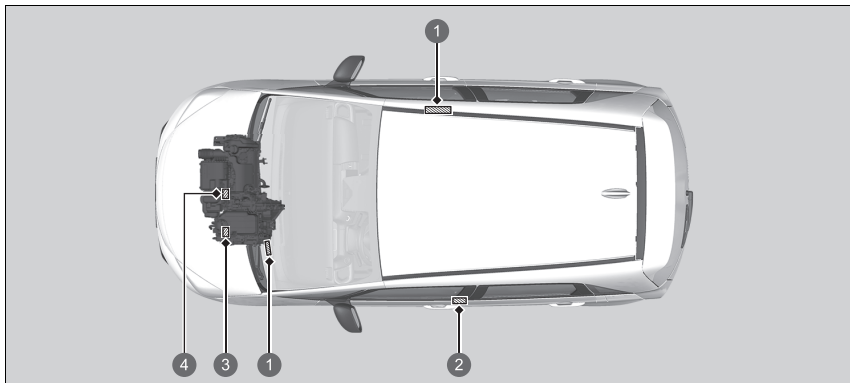

- 1 Understellsnummer
- 2 Sertifiseringsetikett
- 3 Girkassenummer
- 4 Nummer på elektrisk motor
- 5 Motornummer

Understellsnummer (VIN), bensinmotornummer, nummer på elektrisk motor og girkassenummer

Det innvendige understellsnummeret (VIN) er plassert under dekselet.

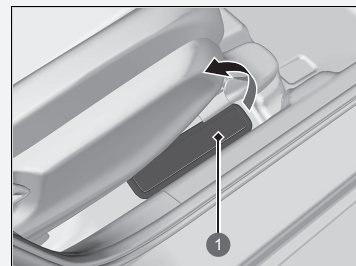

- 1 Deksel

Følgende produkter og systemer i bilen sender ut radiobølger når de er i drift.

Modeller for Serbia

## BCM Nøkkelfritt tilgangssystem\*



**KVALITET**  
Akcionarsko društvo za ispitivanje kvaliteta KVALITET NS  
Акционарско друштво за испитивање квалитета КВАЛИТЕТ НС  
Joint-stock company for quality testing KVALITET NS



1995-02



UKAS  
CERTIFICATION  
1995-02

**POTVRDA O USAGLAŠENOSTI - RITTO** Broj: P1622001500  
CONFIRMATION OF CONFORMITY - R&TTE No.

**Podnosilac zahteva:** RTTE CONSULTING DOO  
*Applicant:* 11050 BEOGRAD-RANKOVICA  
KNEZA VIŠESLAVA 63/2.7

**Vrsta opreme:** PRIMOPREDAJNI MODUL SISTEMA ZA DALJINSKI PRISTUP VOZILU  
*Equipment category:*

**Oznaka tipa/modela:** HAR001  
*Equipment type/model:*

**Robna marka:** SUMITOMO ELECTRIC  
*Equipment trademark:*

**Proizvođač:** Sumitomo Wiring Systems, Ltd.  
*Manufacturer:* Japan

**Vrednovana dokumentacija:** Evaluated documentation:  
*Bežbednost/Safety:* UL Japan, Inc. 4789006503-A, 29.11.2019 / 4789006503-B, 29.11.2019 /  
*UL Japan, Inc. Ise EMC Lab:* 11724109H-C, 20.09.2017 /  
*EMC/EMC:* UL Japan, Inc. Ise EMC Lab: 11732209H-A, 08.04.2021 /  
*Laboratory:* RITTO/RTTE, UL Japan, Inc. Ise EMC Lab: 11370504H-A, 07.11.2016 / 11724109H-A,  
*Test report:* 21.09.2017 / 11370504H-B, 07.11.2016 / 11724109H-B, 21.09.2017 /

Na osnovu gore navedene dokumentacije utvrđeno je da gore navedena oprema zadovoljava zahteve "Pravilnika o radio opremi i tehničkim/bazisnim tehničkim opremi" (iz glavnih PS: 112012).  
On the basis of the above mentioned documentation it is found that above mentioned equipment fulfils the requirements of the "Rulebook on Radio Equipment and Technical Specifications" (Technical Equipment Official Gazette RS: 1161012).  
Nastale promene u specifikaciji, tipu/modelu, komponentama, električnim karakteristikama opreme koji utiču na usaglašenost sa navedenim Pravilnikom mogu se prijaviti "Kvalitet"-u d.d. NS.  
Any changes occur in the specification, type/model, components of the design, electrical construction which may influence on conformity to the above mention Rulebook, shall be forwarded to "Kvalitet".  
Prvo izdavanje Potvrde za navedenu opremu: 12.03.2019. [broj Potvrde]: P1619035500

**Mesto i datum izdavanja:** Važi do:  
Place and date: valid until:  
NS, 11.01.2022 10.01.2025

Generalni direktor  
*[Signature]*  
Vladimir Vukobratović, dipl. inž.

Ovaj dokument važi samo za proizvode koji su izotvoreni sa proizvođača koji su bili predmet vrednovanja.  
Bul. Svetog Cara Konstantina 62-68, NIS 18000, Srbija, Tel: (018)550-766, 550-624, 550-068  
e-mail: office@kvalitet.co.rs, http://www.kvalitet.co.rs



**Sumitomo Wiring Systems**  
Connect with the Best

### EU DECLARATION of CONFORMITY (DoC)

- This declaration of conformity is issued under the sole responsibility of the manufacturer:
 

1.1. Name:	Sumitomo Wiring Systems, Ltd.
1.2. Address:	1820 Nakanole, Mikkaichi-cho, Suzuka-City, Mie Pref. 513-8631 JAPAN
- We declare that the DoC is issued under our sole responsibility and belongs to the following product.
 

Object of the declaration:

2.1. Product Name	Unit Assy, BCM
2.2. Model Name	HAR001
2.3. Software Name	Not reconfigurable radio
- The object of the declaration described above is in conformity with the relevant Union harmonization legislation:
 

Radio Equipment (RE) Directive (2014/53/EU)

3.1. The following harmonized standards and technical specifications have been applied:  
Health & Safety (Article 3.1(a)): EN 60965: 2014 (Eight Edition)  
EN 60950-1: 2006 + Amd.11: 2009 + Amd.1: 2010 + Amd.12: 2011 + Amd.2: 2013  
EN 62368-1:2014 + A11:2017

EMC (Article 3.1(b)): EN 301 489-1 V2.2.3  
EN 301 489-3 V2.1.1

Radio Spectrum (Article 3.2): EN 300 220-1 V3.1.1  
EN 300 220-2 V3.1.1  
EN 300 330 V2.1.1
- Signed for and on behalf of: Sumitomo Wiring Systems, Ltd.
 

Mie, Japan	July 15, 2021	<i>[Signature]</i>
Place of Issue:	4.1. Date of Issue:	Yukińska Saio General Manager Unit Design Department 1



Modeller for Serbia

Nøkkelfjernkontroll  
Nøkkelfritt tilgangssystem\*

**KVALITET** Akcionarsko društvo za ispitivanje kvaliteta KVALITET NiS  
Акционарско друштво за испитивање квалитета КВАЛИТЕТ НИС  
Joint-stock company for quality testing KVALITET NiS

**ISO 9001** **ISO 17025**

**POTVRDA O USAGLAŠENOSTI - RITTO** Broj: P1622117900  
**CONFIRMATION OF CONFORMITY - R&TTE** No. P1622117900

Podnosioc/zahvatnik: RITTE CONSULTING DOO  
Applicant: 11030 BEOGRAD-RAKOVIČA  
KNEZA VIŠEŠLAVA 63/27

Vrsta opreme: KLJUČ ZA DALJINSKI PRISTUP VOZILU  
Equipment category:

Oznaka tipa/modela: TWB1G0090  
Equipment type/model:

Robna marka: HONDA  
Equipment trademark:

Proizvođač: ALPS ALPINE CO., LTD.  
Manufacturer: Japan

**Laboratorija/ Ispitni levelaj:** Vrednovana dokumentacija / Evaluated documentation:  
Beogradskobranje, UL Japan, Inc.  
11823044-D, 01.08.2017.  
On the basis of the above mentioned documentation it is found that above mentioned equipment fulfils the requirements of the Rulesbook on Radio Equipment and Telecommunications, Terminal Equipment (Official Gazette RS, 11/09/12).

**Laboratorij/ Test report:** EKSP/EMC UL Japan, Inc. Isp. EMC Lab.:  
11510844-C, 18.03.2017.  
11823044-C, 01.08.2017.  
RITTO/RATTE UL Japan, Inc. Isp. EMC Lab.:  
11510844-A, 18.03.2017.  
11823044-A, 01.08.2017.  
11510844-B, 18.03.2017.  
11823044-B, 01.08.2017.

Na osnovu gore navedene dokumentacije utvrđeno je da gore navedena oprema zadovoljava zahteve Pravilnika o radio opremi i telekomunikacionoj terminalnoj opremi (Sl. glasnik RS, 11/09/12).

Nastale promene u specifikaciji, tipu/modelu, komponentama, električnim karakteristikama opreme koji utiču na usaglašenost sa navedenim Pravilnikom mogu se prijaviti "Kvalitet" u sr. NiS. Any changes occur in the specification, type/model, components of the design, electrical construction which may influence on conformity to the above mention Rulesbook, shall be forwarded to "Kvalitet".

Prvo izdavanje Potvrde za navedenu opremu: 12.03.2019. Broj Potvrde: P1619025400 Generalni direktor

Mesto i datum izdavanja: Vati doo.  
Place and date: 27.12.2024. Vladimir Vučkasić, dipl. inž.

Ovaj dokument važi samo za proizvode koji su listovani sa proizvodima koji su bili predmet vrednovanja.  
Bul. Svetog Cara Konstantina 82-86, Niš 19000, Srbija, Tel: (018)550-795, 550-624, 550-068  
e-mail: office@kvalitet.co.rs, http://www.kvalitet.co.rs

**ALPSALPINE ALPSALPINE CO., LTD.**  
1-1-1, Furukawazakazato, Osaki-city, Miyagi-pref., JAPAN 989-6181  
Phone: +81 226 23111 Fax: +81 226 23246

**EU DECLARATION OF CONFORMITY (DoC)**  
(No. 7595)

1. This declaration of conformity is issued under the sole responsibility of the manufacturer:

1.1.Name: ALPS ALPINE CO., LTD.  
1.2.Address: <sup>2001</sup> We changed the company name on January 1, 2019, 6-3-36, Furukawazakazato, Osaki-city, Miyagi-pref., JAPAN 989-6181

2. We declare that the DoC is issued under our sole responsibility and belongs to the following product.

Object of the declaration:

2.1.Product Name Hand Unit

2.2.Model Name TWB1G0090

3. The object of the declaration described above is in conformity with the relevant Union harmonization legislation:  
Radio Equipment (RE) Directive (2014/53/EU)

3.1. The following harmonized standards and technical specifications have been applied:

Health & Safety (Article 3.1.(a)): EN 62368-1:2014 +A11:2017

EMC (Article 3.1.(b)): EN 301 489-1 V2.3.1  
EN 301 489-3 V2.1.1

Radio Spectrum (Article 3.2): EN 300 220-1 V3.1.1  
EN 300 220-2 V3.1.1  
EN 300 330 V2.1.1

4. Signed for and on behalf of:

Miyagi, Japan May 7, 2021  
Place of Issue: 4.1.Date of Issue: Yuji Ōuchi  
Group Leader  
Engineering Administration Dept., Group 1

Informasjon

\* Ikke tilgjengelig på alle modeller

## Håndfritt telefonsystem

**Panasonic**EU Declaration of Conformity  
Document Number: PAJ-230030-01**Manufacturer**Name : Panasonic Automotive Systems Co., Ltd.  
Address : 4281Konombe-cho, Tsuzuki-ku, Yokohama-shi, Kanagawa-ken,224-8520, Japan**Object of Declaration**Product Name : CAR AUDIO(UNIT ASSY BA) < A >  
Trade Name : Panasonic  
Model Number : CL-AH38EX01T, CL-AH38EX11T, CL-AH38EX21T, CL-AH38EX31T, CL-AH38EX41T  
CL-AH38EX51T, CL-AH38EX71T, CL-AH38EX81T, CL-AH38EX91T  
Model ID : AH2001**CE Requirements**

This declaration of conformity is issued under the sole responsibility of the manufacturer. The object of the declaration described above is in conformity with the requirements of the following EU legislation and harmonized standards:

Council Directive : 2014/53/EU RED < B >  
Applicable Standards : EN 62311:2008 < C >  
EN 62368-2:2014+A11:2017  
EN 301 489-1 V2.2.2:2019  
EN 301 489-3 V2.1.1:2017  
EN 301 489-17 V3.1.4:2020  
EN 301 489-18 V2.1.0:2017  
EN 300 323 V2.2.2:2019  
EN 301 893 V2.1.1:2017  
EN 300 440 V2.1.1:2017  
EN 301 893 V2.1.1:2017  
Notified body : MICROM Labs Inc., Notified body Number 2280, performed assessment of the tests and technical documentation provided by the applicant with the essential requirements of the RED 2014/53/EU, and issued EU-TYPE EXAMINATION CERTIFICATE DEKR292 / 17 Apr 2019 / Rev. A.**Additional Information**18.06.2023 *K. Nishimura* Hamburg, 19.06.2023 *N. Erdmann*  
Date of issue / Signature Date of issue / Signature  
Koichi Nishimura / manager Niels Erdmann  
Printed Name / Title Authorized RepresentativeAuthorized Representative -  
Panasonic Marketing Europe GmbH, Panasonic Testing Centre  
Wismberg 15, 22525 Hamburg, Germany



Modeller for Serbia

Styreenhet for telematikk\*

Овиме, DENSO CORPORATION изјављује да је радио опрема тип усаглашена са Директивом 2014/53/EU.

Цео текст ЕУ декларације о усаглашености доступам је на следећој интернет адреси:

<https://www.denso.com/global/en/contact-us/doc/>



---

Modeller for Serbia

Ekstern mottaker



Akcionarsko društvo za isplivljanje kvaliteta KVALITET NS  
Акционарско друштво за испитивање квалитета КВАЛИТЕТ Нш  
Joint-stock company for quality testing KVALITET NS

**ПОТВРДА О УСАГЛАШЕНОСТИ - RfTTT** Број: П1623147800  
*CONFIRMATION OF CONFORMITY - RfTTT* No.

**Подносилац захтева:** RTTE CONSULTING DOO  
*Applicant:* RTTE CONSULTING DOO  
11000 Београд, Раковца/11А  
КНЕГА БИШЕДСКА 632/7

**Врста опреме:** AUDIO UREĐAJ ZA AUTOMOBIL  
*Equipment category:*

**Означка типа/модела:** CQ-TH1BE1AJ, CQ-TH1BE1BJ, CQ-TH2BE0AD, CQ-TH2BE0BD, CQ-THVCESAD,  
*Equipment type/model:* CQ-THVCESBD, CQ-TH4BE0AJ, CQ-TH4BE0BJ, CQ-THVCETAD, CQ-THVCETBD,  
CQ-THVCEAJ, CQ-THVCEBJ

**Робна марка:** PANASONIC  
*Equipment trademark:*  
**Произвођач:** Panasonic Automotive Systems Co., Ltd.  
*Manufacturer:* Japan

**Верификована документација:** Evaluated documentation:  
*Laboratory/* Boshednost/Safety, UL, Japan, Inc.: 4760129493, 27.10.2021 /  
*испитни извешаји:* EMI/EMC, UL, Japan, Inc. SHONAN EMC Lab.: 130025758-R5, 28.10.2021 / UL, Japan, Inc.  
Yokohama EMC Lab.: 13002135Y-A, 06.11.2021 /  
*Laboratory/* RITTo/RfTTT, UL, Japan, Inc. Yokohama EMC Lab.: 13002135Y-A, 27.02.2020 /  
*Test report:*

На основу горе наведене документације утврђено је да горе наведена опрема задовољава захтеве Правилника о радио опреми и телекомуникационим терминалним опреми (ЗН, Главног РС, 1120/2).  
On the basis of the above mentioned documentation it is found that above mentioned equipment fulfils the requirements of the Rulesbook on Radio Equipment and Telecommunication Terminal Equipment (Official Gazette RS, 1120/2).

Настале промене у спецификацији, типу/моделу, компонентама, електричним карактеристикама опреме које утичу на угодност са изнадоманом Пројекцијом морају се придржавати Произвођачу у в.д. Нш.  
Any changes occur in the specification, type/model, components or electrical construction which may influence on conformity to the above mention Rulesbook, shall be forwarded to "Kvalitet".

Прво издавање Потврде за наведену опрему: 02.01.2022. Број Потврде: П1620167452

**Место и датум издавања:** Важи до:  
*Place and date:* 08.09.2023. 07.09.2026.



Генерални директор

Овај документ важи само за производе који су истоветни са производима који су били предмет верификације.  
This document is valid only for products which are identical to the products which were the subject of verification.  
Бул. Светозар Крстићева 82-86, Нш 18000, Србија. Тел: (019)250-766, 850-624, 850-068  
office@kvalitet.co.rs, http://www.kvalitet.co.rs

Modeller for Israel

BCM Nøkkelfritt tilgangssystem*	Nøkkelfjernkontroll Nøkkelfritt tilgangssystem*
510485261 "מספר זיהוי היבואן"  "חל איסור לבצע פעולות במכשיר שיש בהן כדי לשנות את תכונותיו האלחוטיות של המכשיר, ובכלל זה שינויי תוכנה, החלפת אנטנה מקורית או הוספת אפשרות לחיבור לאנטנה חיצונית, בלא קבלת אישור משרד התקשורת, בשל החשש להפרעות אלחוטיות."	510485261 "מספר זיהוי היבואן"  "חל איסור לבצע פעולות במכשיר שיש בהן כדי לשנות את תכונותיו האלחוטיות של המכשיר, ובכלל זה שינויי תוכנה, החלפת אנטנה מקורית או הוספת אפשרות לחיבור לאנטנה חיצונית, בלא קבלת אישור משרד התקשורת, בשל החשש להפרעות אלחוטיות."



## Modeller for Israel

Håndfritt telefonsystem	System for blindefarvarsling (BSI)* / overvåkingsystem for kryssende trafikk*
55-14369	
<p>מספר אישור התאמה מטעם משרד התקשורת  חל איסור לבצע פעולות במכשיר שיש בהן כדי לשנות את תכונותיו האלחוטיות של  המכשיר, ובכלל זה שינויי תוכנה, החלפת אנטנה מקורית או הוספת אפשרות  לחיבור לאנטנה חיצונית, בלא קבלת אישור משרד התקשורת, בשל החשש להפרעות  אלחוטיות.</p>	63-67807

\* Ikke tilgjengelig på alle modeller

Modeller for Marokko

Nøkkelfjernkontroll

AGRÉÉ PAR L'ANRT MAROC

Numéro d'agrément : MR 19082 ANRT 2019  
Date d'agrément : 26 MARS 2019

Modeller for Marokko

Håndfritt telefonsystem

AGRÉÉ PAR L'ANRT MAROC

Numéro d'agrément:  
MR 19569 ANRT 2019  
Date d'agrément:  
25.04.2019

## Modeller for Moldova

BCM  
Nøkkelfritt tilgangssystem\*

<http://www.sws.co.jp/en/product/document/certificate/HAR0001>



Prin prezenta, Sumitomo Wiring Systems, Ltd. declară că tipul de echipamente radio HAR0001 este în conformitate cu Reglementarea tehnică „Punerea la dispoziție pe piață a echipamentelor radio” .

Textul integral al declarației de conformitate este disponibil la următoarea adresă de Internet:

<https://www.sws.co.jp/en/product/document/certificate/HAR0001>

Tiltenkt bruk:

enhet med kort rekkevidde for fjernstyring

Postadresse:

1820, Nakanoike, Mikkaichi-cho, Suzuka, Mie 513-8631 JAPAN

Frekvensbåndene der radioutstyret er i drift:

125 kHz, 433,92 MHz.

Maksimal overført radiofrekvenseffekt i frekvensbåndene der radioutstyret er i drift: 107,2 dBμV/m ved 10 m.

Importørnavn:

Honda Motor Europe Ltd – Aalst Office

Postadresse:

Wijngaardveld 1 (Noord V) 9300 Aalst – Belgia

\* Ikke tilgjengelig på alle modeller

Modeller for Moldova

BCM  
Nøkkelfritt tilgangssystem\*

Informasjon



**Sumitomo Wiring Systems**  
Connect with the Best

### EU DECLARATION of CONFORMITY (DoC)

1. This declaration of conformity is issued under the sole responsibility of the manufacturer:

1.1. Name: Sumitomo Wiring Systems, Ltd.  
1.2. Address: 1820 Nakanoike, Mikkaichi-cho, Suzuka-City, Mie Pref. 513-8631 JAPAN

2. We declare that the DoC is issued under our sole responsibility and belongs to the following product.

Object of the declaration:

2.1. Product Name: Unit Assy, BCM  
2.2. Model Name: HAR0001  
2.3. Software Name: Not reconfigurable radio

3. The object of the declaration described above is in conformity with the relevant Union harmonization legislation:  
Radio Equipment (RE) Directive (2014/53/EU)

3.1. The following harmonized standards and technical specifications have been applied:  
Health & Safety (Article 3.1(a)): EN 60965:2014 (Eight Edition)  
EN 60950-1:2006 + Amd.1:2009 + Amd.1:2010 + Amd.1:2011 + Amd.2:2013  
EN 62368-1:2014 + A11:2017  
EMC (Article 3.1(b)): EN 301 489-1 V2.2.3  
EN 301 489-3 V2.1.1  
Radio Spectrum (Article 3.2): EN 300 220-1 V3.1.1  
EN 300 220-2 V3.1.1  
EN 300 330 V2.1.1

4. Signed for and on behalf of: Sumitomo Wiring Systems, Ltd.  
Mie, Japan July 15, 2021  
Place of Issue: 4.1. Date of Issue: Yukitaka Saito  
General Manager  
Unit Design Department 1



SUMITOMO  
ELECTRIC  
GROUP

MINISTERUL ECONOMIEI ȘI INFRASTRUCTURII AL REPUBLICII MOLDOVA  
Instanța Publică „SERVICIUL NAȚIONAL DE MANAGEMENT AL FRECVENȚELOR RADIO”

## CERTIFICAT DE EXAMINARE DE TIP

Nr. de înregistrare: **MD OC TIP 024 CET7417-22**  
Data emiterii: 21 ianuarie 2022 Valabil până la: 21 ianuarie 2027

ORGANISMUL DE CERTIFICARE OC/pr - 024

Organism de Certificare a produselor din Telecomunicații, Informatică și Poștă (OC TIP) MD-2003, str. Nicolae Dima, nr. 22/20, or. Darlești, mun. Chișinău, tel/fax: (+373 22) 785750 / 785727  
FREN PREZENTUL DOCUMENT SE CONFIRMĂ FAPTUL, CA PRODUSELE IDENTIFICATE AȘTFEL: Codul NCM 8525  
DENUMIREA / DENSURAREA

Descriere: **Model radio pentru sistemul de acces în autovehicul (Body Control Module)** Codul țării US  
Marca comercială: Sumitomo Electric  
Model: HAR0001

SÎNT CONFORME CU CERINȚELE OBLIGAȚORII STABILITE ÎN:

RT "Puterea la dispoziție pe planșă a echipamentelor radio", aprobată prin HG nr. 34 din 30.01.2019, art. 5(1), 5(2), 5(3); RT "Parametri tehnici de emisie și dispoziție cu rată mică de acțiune", aprobată prin Ordinul MTFC nr. 16 din 21.02.2014; ERC/REC 70-03, Anexa 1 și 9; SM EN 300 330 V2.1.1.2017; SM EN 300 220-1 V2.4.1.2015; SM EN 300 220-2 V3.1.1.2017; SM EN 301 489-1 V1.9.2.2014; SM EN 62368-1.2015.

PRODUCĂTOR: Sumitomo Wiring Systems, Ltd., Japan, la uzinele producătoare conform anexei la prezentul Certificat de Examinare de Tip.

SOLICITANT: Sumitomo Wiring Systems, Ltd., 1820 Nakanoike, Mikkaichi-cho, Suzuka-City, Mie Pref. 513-8631, JAPAN

CERTIFICATEA ESTE ELIBERATĂ ÎN BAZA:

- Raport de încercări nr. 117241081-A, nr. 117241081-B din 21.09.2021; nr. 137523663-A din 08.04.2021; nr. 117241081-C din 21.09.2021; eliberate de LI "UL Japan, Inc. Inc. Inc. Inc. Inc." "Japan, succesorul "NVEA" nr. 2007226, "A.S.A." nr. 107302, nr. 479006651-A, nr. 479006650-B din 28.11.2019, eliberate de LI "UL Japan, Inc." Japan;

- Certificatele a sistemului de management ISO 9001:2015 nr. 1000353 QMS1 din 17.07.2021, eliberat de "DQS Inc." USA; IATF 16949:2016 nr. 1000353 IATF16 (IATF nr. 0412351) din 17.07.2021; eliberat de "DQS Holding GmbH" Germany; IATF 16949:2016 nr. CN1210813 (IATF nr. 040053) din 21.06.2021, eliberat de "SGS United Kingdom Ltd." UK;

- IATF 16949:2016 nr. 0111 03036202 (IATF nr. 0487970) din 03.03.2021, eliberat de "TUV Rheinland Cert GmbH" Germany; IATF 16949:2016 nr. 59039C1-2009-AQ-3PFA-IATF (IATF nr. 0423050) din 28.10.2021, eliberat de "DNV Business Assurance USA Inc." USA;

- Declarația de conformitate a producătorului din 15.07.2021.

- Raport de evaluare final nr. 27223 din 20.01.2022.

INFORMAȚII SUPLEMENTARE:

Certificatul de examinare de tip se bazează pe evaluarea documentației tehnice în conformitate cu Anexa III a Reglementării Tehnice 102/2019. Valabilitatea certificatului de examinare de tip se întinde pe versiunile standardelor și reglementărilor tehnice aplicabile. Modificarea acestor documente normative sau a produsului implică necesitatea aprobării acestui certificat. Producătorul aplică marcapost SM pentru echipamentele destinate pieței naționale. Se interzice aplicarea pe același echipament a marcapostului de conformare S și al marcapostului CE. Echipamentul certificat poate fi utilizat în benzină de Recvete 119-135 MHz și 143-138 MHz, 900 MHz. Schema de certificare: Modulul B. Certificatul este valabil doar cu aceste date.

Conducătorul organismului de certificare  Anatolie GUZUN

Copiașul de examinare de tip se legalizează de către OC TIP Seria A Nr. 002971

## Modeller for Moldova

Nøkkelfjernkontroll  
Nøkkelfritt tilgangssystem\*

<http://www.alps.com/products/common/pdf/HandUnit/TWB1G0090.pdf>



Prin prezenta, ALPSALPINE CO., LTD. declară că tipul de echipamente radio TWB1G0090 este în conformitate cu Reglementarea tehnică „Punerea la dispoziție pe piață a echipamentelor radio” .

Textul integral al declarației de conformitate este disponibil la următoarea adresă de Internet:

<http://www.alps.com/products/common/pdf/HandUnit/TWB1G0090.pdf>

Tiltenkt bruk:

enhet med kort rekkevidde for fjernstyring

Postadresse:

6-3-36, Nakazato, Furukawa, Osaki-city, Miyagi-pref., JAPAN 989-6181

Frekvensbåndene der radioutstyret er i drift:

433,92 MHz

Maksimal overført radiofrekvenseffekt i frekvensbåndene der radioutstyret er i drift: 80,8 dBuV/m ved 3 m.

Importørnavn:

Honda Motor Europe Ltd – Aalst Office

Postadresse:

Wijngaardveld 1 (Noord V) 9300 Aalst – Belgia

Modeller for Moldova

Nøkkelfjernkontroll  
Nøkkelfritt tilgangssystem\*



Declarația de conformitate nr. 7743

**DECLARAȚIA DE CONFORMITATE**

1. Echipamentul radio: **Telecomandă radio pentru sistemul de acces în autovehicul**  
Modelul de aparat/Produsul **TWBIG0090**

2. Denumirea producătorului (sau a reprezentantului sau autorizat): **ALPS ALPINE CO., LTD.**

Adresa producătorului (sau a reprezentantului autorizat):

**6-3-36, Nakazato, Furukawa, Osaka-city, Miyagi-pref, 989-6181, Japan**

3. Prezența declarației de conformitate este emisă pe propria răspundere a producătorului.

4. Obiectul declarației (identificarea echipamentelor radio permițând trasabilitatea: poate include o imagine color, suficient de clară în cazul în care acest lucru este necesar pentru identificarea echipamentelor radio):

Descriere: **Telecomandă radio pentru sistemul de acces în autovehicul**  
Marca comercială: **HONDA**  
Model: **TWBIG0090**

5. Obiectul declarației descris mai sus este în conformitate cu Reglementarea Tehnică "Punerea la dispoziție pe piață a echipamentelor radio", aprobată prin HG nr. 34 din 30.01.2019.

6. Referințele standardelor armonizate relevante folosite sau referințele la alte specificații tehnice, în legătură cu care se declară conformitatea. Referințele sunt enunțate împreună cu numerele de identificare și cu versiunea acestora, precum și cu data emiterii după caz :  
**SM EN 300 330 V2.1.1:2017; SM EN 300 220-1 V2.4.1:2015; SM EN 300 220-2 V3.1.1:2017; SM EN 301 489-1 V1.9.2:2014; SM EN 62368-1:2015.**

7. Organismul de evaluare a conformității produselor notificat/recunoscut:

Organismul de Certificare a produselor din Telecomunicații, Informatică și Poșta „OC TIP” din cadrul I.P. „Serviciul Național de Management al Frecvențelor Radio”, acreditat CNA RM „MOLDAC”, numărul OC/Pr-024, notificat/recunoscut de către Ministerul Economiei și Infrastructurii al Republicii Moldova a efectuat evaluare conformității produsului menționat în conformitate cu modulul B al Reglementării Tehnice aprobate prin HG Nr. 34/2019 și a emis Certificatul de Examinare de TIP nr. MD OC TIP 024 CET7431-22 din data 27.01.2022

8. Versiunea Software, Versiunea Hardware, descrierea accesoriilor și componentelor care permit echipamentului radio declarat să funcționeze conform destinației și care sunt incluse în declarația de conformitate: **N/A**

9. Informații suplimentare: **N/A**

Semnat pentru și în numele:

Numele: **Yuji Ouchi**  
Funcția: **Group Leader**



Data: 2022/02/15

Semnătura: *Yuji Ouchi*

Locul emiterii: **6-3-36, Nakazato, Furukawa, Osaka-city, Miyagi-pref., JAPAN 989-6181**

## Modeller for Moldova

## Nøkkelfjernkontroll Nøkkelfritt tilgangssystem\*

MINISTERUL ECONOMIEI ȘI INFRASTRUCTURII AL REPUBLICII MOLDOVA  
Instituția Publică „SERVICIUL NAȚIONAL DE MANAGEMENT AL FRECVENȚELOR RADIO”

**CERTIFICAT DE EXAMINARE DE TIP**

Nr. de înregistrare: **MD OC TIP 024 CET7431-22**  
Data emiterii: 27 ianuarie 2022 Valabil până la: 27 ianuarie 2027

ORGANISMUL DE CERTIFICARE: OCPr - 024

Organism de Certificare a produselor din Telekomunicații, Informatică și Poștă (OC TIP)  
MD-2003, str. Nicolae Dăneș, nr. 22/20, et. Dabeniș, mun. Chișinău, tel./fax: (+373 22) 785750 / 785727

PREZENTUL DOCUMENT SE CONFIRMĂ FAPTUL CĂ PRODUSELE IDENTIFICATE ASTFEL:

Denumirea / descrierea: **Telecomandă radio pentru sisteme de acces în autovehicul** Codul NCM 8526

Marca comercială: **HONDA**  
Model: **TW110G0990**

SÎNT CONFORME CU CERINȚELE OBLIGATORII STABILITE ÎN:  
RT "Passera la dispoziție pe piață a echipamentelor radio", aprobată prin HG nr. 34 din 30.01.2019, art. 5(1), 5(2), 5(3);  
RT "Parametri tehnici de emisie și dispozitivele cu noi moduri de acțiune", aprobată prin Ordinul MTC nr. 16 din 21.02.2014;  
REGULI 7960, anexa 1 și 8, SM EN 300 330 V2.1.1.2017, SM EN 300 220 V2.1.1.2015; SM EN 300 220-2 V3.1.1.2017,  
SM EN 301 489-1 V1.9.2.2014; SM EN 62368-1:2015.

PRODUCĂTOR: **ALPS ALPINE Co., Ltd., Japan, la uzine producătoare:**  
1. ALCOM ELECTRÓNICOS DE MEXICO, S.A. DE C.V., Av. Ind. del Norte Lote 1-5,  
Parque Industrial del Norte, Reynosa, Tamaulipas, 87750, México;  
2. Dongguan ALPS Electronics Co., Ltd., No. 51, Chang'an Xingfa South Road,  
Chang'an Town, Dongguan City, Guangdong Province, P. R. China.

SOLICITANT: **ALPS ALPINE Co., Ltd.,**  
6-3-36, Nakazato, Furukawa, Osaka-city, Miyagi-pref, 989-6181, Japan

CERTIFICATUL ESTE ELIBERAT ÎN BAZA:

- Rapoarte de acreditare nr. 115108641-A, nr. 115108641-B, nr. 115108641-C din 16.03.2017;  
nr. 118238041-A, nr. 118238041-B, nr. 118238041-C din 01.08.2017; nr. 137610224 din 06.04.2021,  
eliberate de I.L.U.I. Japan, Inc., Ise EMC Lab. Japan, acreditat "NVLAP" nr. 200572-0, "IAB" nr. RTL02610,  
"AZL A" nr. 5107.02, nr. 47834325R din 24.04.2018, eliberat de I.L.U.I. Japan, Inc., Japan.
- Certificate a sistemului de management IATF 16949:2016 nr. 10009712 IATF16 (IATF nr. 0328333)  
din 07.01.2021, eliberat de "DQS Holding GmbH" Germany, nr. CN1030680 (IATF nr. 0403286)  
din 05.06.2021, eliberat de "BSI United Kingdom Ltd." UK;
- Declarația de conformitate a producătorului nr. 7955 din 07.05.2021.
- Raport de evaluare final nr. 37421 din 26.01.2022.

INFORMAȚII SUPLEMENTARE:  
Certificatul de examinare de tip se bazează pe evaluarea documentației tehnice în conformitate cu Anexa III a Regulamentului  
Tehnic 192/2019. Stabilirea certificatului de examinare de tip se întindea la verificarea stăruințelor și reglementelor  
tehnice aplicate. Modificarea acestor documente normative sau a produsului implică necesitatea amendării acestui certificat.  
Producătorii aplică marcajul SM pentru echipamentele destinate perii naționale. Se interzice afișarea pe acestea  
echipamentelor de conformitate SM și a marcaplații CE. Echipamentul certificat poate fi utilizat în banda de frecvențe  
118-155,436-157,16-158,99 MHz, cu puterea efectiv radiată P<sub>EP</sub> ≤ 10 mW. Schema de certificare: Modulul B.

Conducătorul organismului  
de certificare: *Anatolie GULZIN* Anatolie GULZIN

Copie autentice de examinare de tip se legalizează de către OC TIP Seria A Nr. 002988

\* Ikke tilgjengelig på alle modeller

Modeller for Moldova

Håndfritt telefonsystem

<http://www.ptc.panasonic.eu/>



Prin prezenta, Panasonic Automotive Systems Co., Ltd declară că echipamentul radio de tipul enumerat mai sus este în conformitate cu Directiva 2014/53/UE.

Accesați <http://www.ptc.panasonic.eu/>, faceți clic pe „Declaration of Conformity (Declarația de conformitate)”, introduceți cuvântul cheie de mai jos în caseta de căutare după cuvinte cheie și puteți să descărcați cea mai recentă „DECLARATION of CONFORMITY (DECLARAȚIE DE CONFORMITATE)” (DoC).

Prin prezenta, Panasonic Automotive Systems Co., Ltd ție declară că tipul de echipamente radio [ \* ] este în conformitate cu Reglementarea tehnică „Punerea la dispoziție pe piață a echipamentelor radio” .

Textul integral al declarației de conformitate este disponibil la următoarea adresă de Internet:

<https://service.panasonic.ua>

Cuvânt cheie: [CL-MH3EE0JT,CL-MH3EX1JT,CL-MH3EX2JT,CL-MH3EX3JT,CL-MH3EX5JT,CL-MH3EX4JT,CL-MH3EX6JT,CL-MH3EX7JT,CL-MH3EX8JT,CL-MH3EX9JT] Puteți vedea „Nr. ref” pe eticheta unității.

Tiltenkt bruk: lydanlegg for bil (Bluetooth og WLAN)

Postadresse: 4261 Ikonobe-cho, Tsuzuki-ku, Yokohama-shi, Kanagawa-ken, 224-8520, Japan

Produsentnavn: Panasonic Automotive Systems Co., Ltd.

Spesifikasjoner for Bluetooth

Frekvensbånd: 2402–2480 MHz

Spesifikasjoner for 2,4 GHz WLAN

Frekvensbånd: 2412–2472 MHz

Spesifikasjoner for Bluetooth

Maksimal utgangseffekt: 0,1 dBm

Spesifikasjoner for 2,4 GHz WLAN

Maksimal utgangseffekt: 11,9 dBm

Importørnavn: Honda Motor Europe Ltd – Aalst Office

Postadresse:

Wijngaardveld 1 (Noord V) 9300 Aalst – Belgia



## Modeller for Moldova

## System for blindsonedarling (BSI)\* / overvåkingsystem for kryssende trafikk\*

<https://www.veoneer.com/en/regulatory>



Veoneer US, LLC. erklærer herved at objektet i erklæringen, beskrevet ovenfor, er i samsvar med relevant lovgivning om harmonisering.

Tiltenkt bruk:

24 GHz radarsensor med kort rekkevidde

Postadresse:

26360 American Drive Southfield, Michigan, 48034 USA

Frekvensbånd for drift:

24,05–24,25 GHz

Maksimal utgangseffekt:

10 dBm topp

Importørnavn:

Honda Motor Europe LTD – Aalst Office

Postadresse:

Wijngaardveld 1 (Noord V) 9300 Aalst – Belgia

Modeller for Moldova

Styreenhet for telematikk\*

<https://www.denso.com/global/en/contact-us/doc/>



Prin prezenta, DENSO CORPORATION declară că tipul de echipamente radio este în conformitate cu Reglementarea tehnică „Punerea la dispoziție pe piață a echipamentelor radio” .

Textul integral al declarației de conformitate este disponibil la următoarea adresă de Internet:

<https://www.denso.com/global/en/contact-us/doc/>

Tiltenkt bruk:

enhet for telematikk og Wi-Fi-tilgangspunkt for kjøretøy

Postadresse:

1-1, Showa-cho, Kariya-shi, Aichi-ken, 448-8661 Japan

Arbeidsfrekvens:

GSM900 (Tx: 880–915 MHz, Rx: 925–960 MHz) 2) GSM1800 (Tx: 1710–1785 MHz, Rx: 1805–1880 MHz) 3) WCDMA Band1 (Tx: 1920–1980 MHz, Rx: 2110–2170 MHz), WCDMA Band8 (Tx: 880–915 MHz, Rx: 925–960 MHz), LTE Band1 (Tx: 1920–1980 MHz, Rx: 2110–2170 MHz), LTE Band3 (Tx: 1710–1785 MHz, Rx: 1805–1880 MHz), LTE Band7 (Tx: 2500–2570 MHz, Rx: 2620–2690 MHz), LTE Band8 (Tx: 880–915 MHz, Rx: 925–960 MHz) 10) LTE Band20 (Tx: 832–862 MHz, Rx: 791–821 MHz) WLAN IEEE802.11b (Tx/Rx: 2412–2462 MHz) WLAN IEEE802.11g (Tx/Rx: 2412–2462 MHz) WLAN IEEE802.11n (Tx/Rx: 2412–2462 MHz), GPS (Rx: 1575,42 MHz), GALILEO (Rx: 1575,42 MHz), EGNOS (Rx: 1575,42 MHz)

Maksimal utgangseffekt:

GSM900 2W, GSM1800 1W, W-CDMA Band1 0.25W, Band8 0.25W, LTE Band1 0.2W, Band3 0.2W, Band7 0.2W, Band8 0.2W, Band20 0.2W, WLAN IEEE802.11b 0.032W, WLAN IEEE802.11g 0.016W, WLAN IEEE802.11n 0.016W

Importørnavn:

Honda Motor Europe Ltd – Aalst Office

Postadresse:

Wijngaardveld 1 (Noord V) 9300 Aalst – Belgia

## Modeller for Moldova

## Ekstern mottaker

<https://service.panasonic.ua>



Prin prezenta, Panasonic Automotive Systems Co., Ltd. declară că tipul de echipamente radio [CQ-TH3CE0AJ] este în conformitate cu Reglementarea tehnică „Punerea la dispoziție pe piață a echipamentelor radio” .

Textul integral al declarației de conformitate este disponibil la următoarea adresă de Internet:

<https://service.panasonic.ua>

Tiltenkt bruk:

RADIOENHET (bilradiomottaker)

Postadresse:

4261, Ikonobe-cho, Tsuzuki-ku, Yokohama-shi, Kanagawa-ken 224-8520, Japan



Importørnavn:

Honda Motor Europe Ltd – Aalst Office

Postadresse:

Wijngaardveld 1 (Noord V) 9300 Aalst – Belgia

Modeller for Tyrkia

<p>BCM Nøkkelfritt tilgangssystem*</p>	<p>Nøkkelfjernkontroll Nøkkelfritt tilgangssystem*</p>
<p><a href="http://www.sws.co.jp/en/product/document/certificate/HAR0001">http://www.sws.co.jp/en/product/document/certificate/HAR0001</a></p>  <p>Bu vesile ile, Sumitomo Wiring Systems, Ltd. radyo cihazları tipi HAR0001 Direktifi 2014/53/AB ile uyumlu olduğunu beyan eder. AB uyumu beyanının tam metni aşağıdaki internet adresinden edinilebilir: <a href="https://www.sws.co.jp/en/product/document/certificate/HAR0001">https://www.sws.co.jp/en/product/document/certificate/HAR0001</a> Tiltenkt bruk: enhet med kort rekkevidde for fjernstyring Postadresse: 1820, Nakanoike, Mikkaichi-cho, Suzuka, Mie 513-8631 JAPAN Frekvensbåndene der radioutstyret er i drift: 125 kHz, 433,92 MHz. Maksimal overført radiofrekvenseffekt i frekvensbåndene der radioutstyret er i drift: 107,2 dBuV/m ved 10 m. Importørnavn: Honda Türkiye A.S. Postadresse: Aydınevler Mahallesi, Sanayi Caddesi No:1, 34854 Maltepe, Istanbul</p>	<p><a href="http://www.alps.com/products/common/pdf/HandUnit/TWB1G0090.pdf">http://www.alps.com/products/common/pdf/HandUnit/TWB1G0090.pdf</a></p>  <p>Bu vesile ile, ALPSALPINE CO., LTD. radyo cihazları tipi TWB1G0090 Direktifi 2014/53/AB ile uyumlu olduğunu beyan eder. AB uyumu beyanının tam metni aşağıdaki internet adresinden edinilebilir: <a href="http://www.alps.com/products/common/pdf/HandUnit/TWB1G0090.pdf">http://www.alps.com/products/common/pdf/HandUnit/TWB1G0090.pdf</a> Tiltenkt bruk: enhet med kort rekkevidde for fjernstyring Postadresse: 6-3-36, Nakazato, Furukawa, Osaki-city, Miyagi-pref., JAPAN 989-6181 Frekvensbåndene der radioutstyret er i drift: 433,92 MHz Maksimal overført radiofrekvenseffekt i frekvensbåndene der radioutstyret er i drift: 80,8 dBuV/m ved 3 m. Importørnavn: Honda Türkiye A.S. Postadresse: Aydınevler Mahallesi, Sanayi Caddesi No:1, 34854 Maltepe, Istanbul</p>

## Modeller for Tyrkia

## Håndfritt telefonsystem

<http://www.ptc.panasonic.eu/>



İşbu belge ile Panasonic Automotive Systems Co., Ltd., yukarıda listelenen radyo ekipmanı tipinin 2014/53/AB Direktifine uygun olduğunu beyan etmektedir.

<http://www.ptc.panasonic.eu/> adresinden "Declaration of Conformity (Uygunluk beyanı)" başlığına tıkladıktan sonra, aşağıdaki anahtar kelimeyi arama kutusuna girerek en son "DECLARATION of CONFORMITY (UYGUNLUK BEYANI)"nı (DoC) indirebilirsiniz.

Anahtar kelime: [type of equipment]

Nøkkelord::

Modellnr. Nøkkelord [ \* ]

CL-MH-----, CA-9H-----,

CL-MH3EE0JT,CL-MH3EX1JT,CL-MH3EX2JT,CL-MH3EX3JT,CL-MH3EX5JT,CL-MH3EX4JT,CL-MH3EX6JT,CL-MH3EX7JT,

CL-MH3EX8JT,CL-MH3EX9JT

Du kan se refereansenr. på etiketten på enheten.

Tiltenkt bruk: lydanlegg for bil (Bluetooth og WLAN)

Postadresse: 4261 Ikonobe-cho, Tsuzuki-ku, Yokohama-shi, Kanagawa-ken, 224-8520, Japan

Produsentnavn: Panasonic Automotive Systems Co., Ltd.

Spesifikasjoner for Bluetooth

Frekvensbånd: 2402–2480 MHz

Spesifikasjoner for 2,4 GHz WLAN

Frekvensbånd: 2412–2472 MHz

Spesifikasjoner for Bluetooth

Maksimal utgangseffekt: 0,1 dBm

Spesifikasjoner for 2,4 GHz WLAN

Maksimal utgangseffekt: 11,9 dBm

Importørnavn:

Honda Türkiye A.S.

Postadresse:

Aydınevler Mahallesi, Sanayi Caddesi No:1, 34854 Maltepe, Istanbul

Modeller for Tyrkia

System for blindsonerarsling (BSI)\* / overvåkingssystem for kryssende trafikk\*

<https://www.veoneer.com/en/regulatory>



Veoneer US, LLC. erklærer herved at radioutstyrstype 6234734 NB24 er i samsvar med direktiv 2014/53/EU. Hele teksten i EU-samsvarserklæringen er tilgjengelig på følgende Internett-adresse: <https://www.veoneer.com/en/regulatory>

Tiltentk bruk:

24 GHz radarsensor med kort rekkevidde

Postadresse:

26360 American Drive Southfield, Michigan, 48034 USA

Frekvensbånd for drift:

24,05–24,25 GHz

Maksimal utgangseffekt:

10 dBm topp

Importørnavn:

Honda Türkiye A.S.

Postadresse:

Aydınevler Mahallesi, Sanayi Caddesi No:1, 34854 Maltepe, Istanbul

## Modeller for Tyrkia

## Nødanrop (eCall)

<https://www.denso.com/global/en/contact-us/doc/>



İşbu belge; DENSO CORPORATION telsiz ekipmanı tipinin 2014/53/AB sayılı Direktife uygun olduğunu beyan eder. AB uygunluk beyanının tam metni aşağıdaki internet adresinde mevcuttur:

<https://www.denso.com/global/en/contact-us/doc/>

Tiltenkt bruk:

ECALL-enhet for kjøretøy

Postadresse:

1-1, Showa-cho, Kariya-shi, Aichi-ken, 448-8661 Japan

Arbeidsfrekvens:

GSM900 (Tx: 880–915 MHz, Rx: 925–960 MHz) 2) GSM1800 (Tx: 1710–1785 MHz, Rx: 1805–1880 MHz) 3) WCDMA Band1 (Tx: 1920–1980 MHz, Rx: 2110–2170 MHz), WCDMA Band8 (Tx: 880–915 MHz, Rx: 925–960 MHz), GPS (Rx: 1575,42 MHz), GALILEO (Rx: 1575,42 MHz), GLONASS (Rx: 1601,709 MHz), EGNOS (Rx: 1575,42 MHz)

Maksimal utgangseffekt:

GSM900 2W, GSM1800 1W

W-CDMA Band1 0.25W, Band8 0.25W

Importørnavn:

Honda Türkiye A.S.

Postadresse:

Aydınevler Mahallesi, Sanayi Caddesi No:1, 34854 Maltepe, Istanbul

Modeller for Tyrkia

Ekstern mottaker

<http://www.ptc.panasonic.eu/>



Panasonic Automotive Systems Co., Ltd erklærer herved at radioutstyrstypen angitt ovenfor er i samsvar med direktiv 2014/53/EU. På <http://www.ptc.panasonic.eu/> kan du klikke på «Declaration of Conformity» og angi nøkkelordet nedenfor i søkeboksen for nøkkelord, og deretter kan du laste ned den nyeste samsvarserklæringen. Nøkkelord: Modellnr.

Nøkkelord: [CQ-TH3CE0AJ]

Du kan se referansenr. på etiketten på enheten.

Tiltenkt bruk:

RADIOENHET (bilradiomottaker)

Postadresse:

4261, Ikonobe-cho, Tsuzuki-ku, Yokohama-shi, Kanagawa-ken 224-8520, Japan

Importørnavn:



Honda Türkiye A.S.

Postadresse:

Aydinevler Mahallesi, Sanayi Caddesi No:1, 34854 Maltepe, Istanbul



## EU-land

BCM Nøkkelfritt tilgangssystem*	Nøkkelfjernkontroll Nøkkelfritt tilgangssystem*
<p><a href="http://www.sws.co.jp/en/product/document/certificate/HAR0001">http://www.sws.co.jp/en/product/document/certificate/HAR0001</a></p>  <p>Sumitomo Wiring Systems, Ltd. erklærer herved at radioutstyrstype HAR0001 er i samsvar med direktiv 2014/53/EU. Hele teksten i EU-samsvarserklæringen er tilgjengelig på følgende Internett-adresse: <a href="https://www.sws.co.jp/en/product/document/certificate/HAR0001">https://www.sws.co.jp/en/product/document/certificate/HAR0001</a> Tiltenkt bruk: enhet med kort rekkevidde for fjernstyring Postadresse: 1820, Nakanoike, Mikkaichi-cho, Suzuka, Mie 513-8631 JAPAN Frekvensbåndene der radioutstyret er i drift: 125 kHz, 433,92 MHz. Maksimal overført radiofrekvenseffekt i frekvensbåndene der radioutstyret er i drift: 107,2 dBuV/m ved 10 m. Importørnavn: Honda Motor Europe Ltd – Aalst Office Postadresse: Wijngaardveld 1 (Noord V) 9300 Aalst – Belgia</p>	<p><a href="http://www.alps.com/products/common/pdf/HandUnit/TWB1G0090.pdf">http://www.alps.com/products/common/pdf/HandUnit/TWB1G0090.pdf</a></p>  <p>ALPSALPINE CO., LTD. erklærer herved at radioutstyrstype TWB1G0090 er i samsvar med direktiv 2014/53/EU. Hele teksten i EU-samsvarserklæringen er tilgjengelig på følgende Internett-adresse: <a href="http://www.alps.com/products/common/pdf/HandUnit/TWB1G0090.pdf">http://www.alps.com/products/common/pdf/HandUnit/TWB1G0090.pdf</a> Tiltenkt bruk: enhet med kort rekkevidde for fjernstyring Postadresse: 6-3-36, Nakazato, Furukawa, Osaki-city, Miyagi-pref., JAPAN 989-6181 Frekvensbåndene der radioutstyret er i drift: 433,92 MHz. Maksimal overført radiofrekvenseffekt i frekvensbåndene der radioutstyret er i drift: 80,8 dBuV/m ved 3 m. Importørnavn: Honda Motor Europe Ltd – Aalst Office Postadresse: Wijngaardveld 1 (Noord V) 9300 Aalst – Belgia</p>

\* Ikke tilgjengelig på alle modeller

EU-land

Håndfritt telefonsystem

<http://www.ptc.panasonic.eu/>



Panasonic Automotive Systems Co., Ltd erklærer herved at radioutstyrstypen angitt ovenfor er i samsvar med direktiv 2014/53/EU. På

<http://www.ptc.panasonic.eu/> kan du klikke på «Declaration of Conformity» og angi nøkkelordet nedenfor i søkeboksen for nøkkelord, og deretter kan du laste ned den nyeste samsvarserklæringen.

Nøkkelord::

Modellnr. Nøkkelord [ \* ]

CL-MH-----, CA-9H-----,

CL-MH3EE0JT,CL-MH3EX1JT,CL-MH3EX2JT,CL-MH3EX3JT,CL-MH3EX5JT,CL-MH3EX4JT,CL-MH3EX6JT,CL-MH3EX7JT,

CL-MH3EX8JT,CL-MH3EX9JT

Du kan se refereansenr. på etiketten på enheten.

Tiltenkt bruk: lydanlegg for bil (Bluetooth og WLAN)

Postadresse: 4261 Ikonobe-cho, Tsuzuki-ku, Yokohama-shi, Kanagawa-ken, 224-8520, Japan

Produsentnavn: Panasonic Automotive Systems Co., Ltd.

Spesifikasjoner for Bluetooth

Frekvensbånd: 2402–2480 MHz

Spesifikasjoner for 2,4 GHz WLAN

Frekvensbånd:

2412–2472 MHzSpesifikasjoner for Bluetooth

Maksimal utgangseffekt: 0,1 dBm

Spesifikasjoner for 2,4 GHz WLAN

Maksimal utgangseffekt: 11,9 dBm

Importørnavn: Honda Motor Europe Ltd – Aalst Office

Postadresse:

Wijngaardveld 1 (Noord V) 9300 Aalst – Belgia

## EU-land

## System for blindsonedarling (BSI)\* / overvåkingsystem for kryssende trafikk\*

<https://www.veoneer.com/en/regulatory>



Veoneer US, LLC. erklærer herved at radioutstyrstype 6234734 NB24 er i samsvar med direktiv 2014/53/EU. Hele teksten i EU-samsvarserklæringen er tilgjengelig på følgende Internett-adresse: <https://www.veoneer.com/en/regulatory>

Tiltenkt bruk:

24 GHz radarsensor med kort rekkevidde

Postadresse:

26360 American Drive Southfield, Michigan, 48034 USA

Frekvensbånd for drift:

24,05–24,25 GHz

Maksimal utgangseffekt:

10 dBm topp

Importørnavn:

Honda Motor Europe Ltd – Aalst Office

Postadresse:

Wijngaardveld 1 (Noord V) 9300 Aalst – Belgia

EU-land

Styreenhet for telematikk\*

<https://www.denso.com/global/en/contact-us/doc/>



DENSO CORPORATION erklærer herved at radioutstyrstypen er i samsvar med direktiv 2014/53/EU. Hele teksten i EU-samsvarserklæringen er tilgjengelig på følgende Internett-adresse:

<https://www.denso.com/global/en/contact-us/doc/>

Tiltenkt bruk:

enhet for telematikk og Wi-Fi-tilgangspunkt for kjøretøy

Postadresse:

1-1, Showa-cho, Kariya-shi, Aichi-ken, 448-8661 Japan

Arbeidsfrekvens:

GSM900 (Tx: 880–915 MHz, Rx: 925–960 MHz) 2) GSM1800 (Tx: 1710–1785 MHz, Rx: 1805–1880 MHz) 3) WCDMA Band1 (Tx: 1920–1980 MHz, Rx: 2110–2170 MHz), WCDMA Band8 (Tx: 880–915 MHz, Rx: 925–960 MHz), LTE Band1 (Tx: 1920–1980 MHz, Rx: 2110–2170 MHz), LTE Band3 (Tx: 1710–1785 MHz, Rx: 1805–1880 MHz), LTE Band7 (Tx: 2500–2570 MHz, Rx: 2620–2690 MHz), LTE Band8 (Tx: 880–915 MHz, Rx: 925–960 MHz) 10) LTE Band20 (Tx: 832–862 MHz, Rx: 791–821 MHz) WLAN IEEE802.11b (Tx/Rx: 2412–2462 MHz) WLAN IEEE802.11g (Tx/Rx: 2412–2462 MHz) WLAN IEEE802.11n (Tx/Rx: 2412–2462 MHz), GPS (Rx: 1575,42 MHz), GALILEO (Rx: 1575,42 MHz), EGNOS (Rx: 1575,42 MHz)

Maksimal utgangseffekt:

GSM900 2W, GSM1800 1W, W-CDMA Band1 0.25W, Band8 0.25W, LTE Band1 0.2W, Band3 0.2W, Band7 0.2W, Band8 0.2W, Band20 0.2W, WLAN IEEE802.11b 0.032W, WLAN IEEE802.11g 0.016W, WLAN IEEE802.11n 0.016W

Importørnavn:

Honda Motor Europe Ltd – Aalst Office

Postadresse:

Wijngaardveld 1 (Noord V) 9300 Aalst – Belgia

## EU-land

## Ekstern mottaker

<http://www.ptc.panasonic.eu/>



Panasonic Automotive Systems Co., Ltd erklærer herved at radioutstyrstypen angitt ovenfor er i samsvar med direktiv 2014/53/EU. På <http://www.ptc.panasonic.eu/> kan du klikke på «Declaration of Conformity» og angi nøkkelordet nedenfor i søkeboksen for nøkkelord, og deretter kan du laste ned den nyeste samsvarserklæringen. Nøkkelord: Modellnr.

Nøkkelord: [CQ-TH3CE0AJ]

Du kan se refereansenr. på etiketten på enheten.

Tiltenkt bruk:

RADIOENHET (bilradiomottaker)

Postadresse:

4261, Ikonobe-cho, Tsuzuki-ku, Yokohama-shi, Kanagawa-ken 224-8520, Japan

Importørnavn:

Honda Motor Europe Ltd – Aalst Office

Postadresse:

Wijngaardveld 1 (Noord V) 9300 Aalst – Belgia

Modeller for Storbritannia

BCM Nøkkelfritt tilgangssystem*	Nøkkelfjernkontroll Nøkkelfritt tilgangssystem*
<p><a href="http://www.sws.co.jp/en/product/document/certificate/HAR0001">http://www.sws.co.jp/en/product/document/certificate/HAR0001</a></p> <p style="text-align: center;"><b>UK CA</b></p> <p>Sumitomo Wiring Systems, Ltd. erklærer herved at radioutstyrstype HAR0001 er i samsvar med forskrift om radioutstyr 2017. Hele teksten i samsvarserklæringen for Storbritannia er tilgjengelig på følgende Internett-adresse:  <a href="http://www.sws.co.jp/en/product/document/certificate/HAR0001">http://www.sws.co.jp/en/product/document/certificate/HAR0001</a></p> <p>Tiltenkt bruk:                      enhet med kort rekkevidde for fjernstyring</p> <p>Postadresse:                      1820, Nakanoike, Mikkaichi-cho, Suzuka, Mie 513-8631 JAPAN</p> <p>Frekvensbåndene der radioutstyret er i drift: 125 kHz, 433,92 MHz.</p> <p>Maksimal overført radiofrekvenseffekt i frekvensbåndene der radioutstyret er i drift: 107,2 dBµV/m ved 10 m.</p> <p>Importørnavn: Honda Motor Europe Ltd.</p> <p>Postadresse:                      Cain Road, Bracknell, Berkshire, RG12 1HL, Storbritannia</p>	<p><a href="http://www.alps.com/products/common/pdf/HandUnit/TWB1G0090.pdf">http://www.alps.com/products/common/pdf/HandUnit/TWB1G0090.pdf</a></p> <p style="text-align: center;"><b>UK CA</b></p> <p>ALPS ALPINE CO., LTD. erklærer herved at radioutstyrstype TWB1G0090 er i samsvar med forskrift om radioutstyr 2017 (S.I.2017/1206). Hele teksten i samsvarserklæringen for Storbritannia er tilgjengelig på følgende Internett-adresse:  <a href="http://www.alps.com/products/common/pdf/HandUnit/TWB1G0090.pdf">http://www.alps.com/products/common/pdf/HandUnit/TWB1G0090.pdf</a></p> <p>Tiltenkt bruk:                      enhet med kort rekkevidde for fjernstyring</p> <p>Postadresse:                      6-3-36, Nakazato, Furukawa, Osaki-city, Miyagi-pref., JAPAN 989-6181</p> <p>Frekvensbåndene der radioutstyret er i drift: 433,92 MHz</p> <p>Maksimal overført radiofrekvenseffekt i frekvensbåndene der radioutstyret er i drift: 80,8 dBuV/m ved 3 m.</p> <p>Importørnavn: Honda Motor Europe Ltd.</p> <p>Postadresse:                      Cain Road, Bracknell, Berkshire, RG12 1HL, Storbritannia</p>

## Modeller for Storbritannia

## Håndfritt telefonsystem

<http://www.ptc.panasonic.eu/>



Panasonic Automotive Systems Co., Ltd. erklærer herved at radioutstyrstypen [ \* ] er i samsvar med forskrift om radioutstyr 2017. Hele teksten i samsvarserklæringen for Storbritannia er tilgjengelig på følgende Internett-adresse: skriv inn nøkkelordet nedenfor i nøkkelordsøkeboxen for å kunne laste ned den nyeste samsvarserklæringen.

Panasonic Automotive Systems Co., Ltd erklærer herved at radioutstyrstypen angitt ovenfor er i samsvar med direktiv 2014/53/EU. På <http://www.ptc.panasonic.eu/> kan du klikke på «Declaration of Conformity» og angi nøkkelordet nedenfor i søkeboxen for nøkkelord, og deretter kan du laste ned den nyeste

samsvarserklæringen.

Nøkkelord::

Modellnr. Nøkkelord [ \* ]

CL-MH-----, CA-9H-----,

CL-MH3EX7JT,CL-MH3EX8JT,CL-MH3EX9JT

Du kan se refereansenr. på etiketten på enheten.

Tiltenkt bruk: lydanlegg for bil (Bluetooth og WLAN)

Postadresse: 4261 Ikonobe-cho, Tsuzuki-ku, Yokohama-shi, Kanagawa-ken, 224-8520, Japan

Produsentnavn: Panasonic Automotive Systems Co., Ltd.

Spesifikasjoner for Bluetooth

Frekvensbånd: 2402–2480 MHz

Spesifikasjoner for 2,4 GHz WLAN

Frekvensbånd: 2412–2472 MHz

Spesifikasjoner for Bluetooth

Maksimal utgangseffekt: 0,1 dBm

Spesifikasjoner for 2,4 GHz WLAN

Maksimal utgangseffekt: 11,9 dBm

Importørnavn: Honda Motor Europe Ltd.

Postadresse:

Cain Road, Bracknell, Berkshire, RG12 1HL, Storbritannia

Modeller for Storbritannia

System for blindsonerarsling (BSI)\* / overvåkingssystem for kryssende trafikk\*

<https://www.veoneer.com/en/regulatory>



Veoneer US, LLC. erklærer herved at objektet i erklæringen, beskrevet ovenfor, er i samsvar med relevant lovgivning om harmonisering.

Tiltenkt bruk:

24 GHz radarsensor med kort rekkevidde

Postadresse:

26360 American Drive Southfield, Michigan, 48034 USA

Frekvensbånd for drift:

24,05–24,25 GHz

Maksimal utgangseffekt:

10 dBm topp

Importørnavn:

Honda Motor Europe Ltd.

Postadresse:

Cain Road, Bracknell, Berkshire, RG12 1HL, Storbritannia



## Modeller for Storbritannia

## Styreenhet for telematikk\*

<https://www.denso.com/global/en/contact-us/doc/>



DENSO CORPORATION erklærer herved at radioutstyrstypen er i samsvar med relevante lovkrav. Hele teksten i samsvarserklæringen for Storbritannia er tilgjengelig på følgende Internett-adresse:

<https://www.denso.com/global/en/contact-us/doc/>

Tiltenkt bruk:

enhet for telematikk og Wi-Fi-tilgangspunkt for kjøretøy

Postadresse:

1-1, Showa-cho, Kariya-shi, Aichi-ken, 448-8661 Japan

Arbeidsfrekvens:

GSM900 (Tx: 880–915 MHz, Rx: 925–960 MHz) 2) GSM1800 (Tx: 1710–1785 MHz, Rx: 1805–1880 MHz) 3) WCDMA Band1 (Tx: 1920–1980 MHz, Rx: 2110–2170 MHz), WCDMA Band8 (Tx: 880–915 MHz, Rx: 925–960 MHz), LTE Band1 (Tx: 1920–1980 MHz, Rx: 2110–2170 MHz), LTE Band3 (Tx: 1710–1785 MHz, Rx: 1805–1880 MHz), LTE Band7 (Tx: 2500–2570 MHz, Rx: 2620–2690 MHz), LTE Band8 (Tx: 880–915 MHz, Rx: 925–960 MHz) 10) LTE Band20 (Tx: 832–862 MHz, Rx: 791–821 MHz) WLAN IEEE802.11b (Tx/Rx: 2412–2462 MHz) WLAN IEEE802.11g (Tx/Rx: 2412–2462 MHz) WLAN IEEE802.11n (Tx/Rx: 2412–2462 MHz), GPS (Rx: 1575,42 MHz), GALILEO (Rx: 1575,42 MHz), EGNOS (Rx: 1575,42 MHz)

Maksimal utgangseffekt:

GSM900 2W, GSM1800 1W, W-CDMA Band1 0.25W, Band8 0.25W, LTE Band1 0.2W, Band3 0.2W, Band7 0.2W, Band8 0.2W, Band20 0.2W, WLAN IEEE802.11b 0.032W, WLAN IEEE802.11g 0.016W, WLAN IEEE802.11n 0.016W

Importørnavn:

Honda Motor Europe Ltd.

Postadresse:

Cain Road, Bracknell, Berkshire, RG12 1HL, Storbritannia

\* Ikke tilgjengelig på alle modeller

Modeller for Storbritannia

Ekstern mottaker

<http://www.ptc.panasonic.eu/>



Panasonic Automotive Systems Co., Ltd. erklærer herved at radioutstyrstypen [ \* ] er i samsvar med forskrift om radioutstyr 2017.

Hele teksten i samsvarserklæringen for Storbritannia er tilgjengelig på følgende Internett-adresse:

<https://www.ptc.panasonic.eu/>

skriv inn nøkkelordet nedenfor i nøkkelordsøkeboksen for å kunne laste ned den nyeste samsvarserklæringen.

Nøkkelord: Modellnr.

Nøkkelord: [CQ-TH3CE0AJ]

Du kan se referansenr. på etiketten på enheten.

Tiltenkt bruk:

RADIOENHET (bilradiomottaker)

Postadresse:

4261, Ikonobe-cho, Tsuzuki-ku, Yokohama-shi, Kanagawa-ken 224-8520, Japan

Importørnavn:

Honda Motor Europe Ltd.

Postadresse:

Cain Road, Bracknell, Berkshire, RG12 1HL, Storbritannia

## Kompressor

Continental ContiMobilityKit  
Compressor to pump  
sealant into tires

524#####

**UK  
CA**

### UK-DECLARATION OF CONFORMITY in accordance with UK Government guidance

Manufacturer / Address: Continental Reifen Deutschland GmbH,  
Vahrenwalder Straße 9, 30165 Hannover, GERMANY.

Continental Reifen Deutschland GmbH hereby confirms under its  
sole responsibility that the designated product, when used as intended,  
is in conformity with the essential requirements and other relevant  
requirements of following relevant regulations of the United Kingdom.

- Supply of Machinery (Safety) Regulations 2008
- Electromagnetic Compatibility Regulations 2016
- Noise Emission in the Environment by  
Equipment for use Outdoors Regulations 2001

Applied designated standards in particular:  
DIN EN ISO 12100:2011 EN 50498:2010 EN ISO 3744:2010  
Development, production, quality assurance and marketing are  
based on the standard IATF 16949.

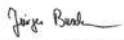
  
Jürgen Buschmann

Hannover, 13.07.2021  
Jürgen Buschmann  
Director BF ContiKit and  
Accessories

  
Adrian Balkmann

Hannover, 13.07.2021  
Adrian Balkmann  
Regulatory Compliance  
Specialist of Non-Tire Products

Modeller for  
Storbritannia

## ■ TCU lisens for åpen kildekode\*

Informasjon om programvare med fri/åpen kildekode

Dette produktet har gratis/åpen kildekode (FOSS). Lisensinformasjonen og/eller kildekode til programvare med fri/åpen kildekode finnes på følgende URL.

*<https://www.denso.com/global/en/opensource/tcu/honda/>*

<b>Tall</b>			
12-voltsbatteri .....	548	Av-system for frontkollisjonspute på passasjersiden .....	62
Hvis 12-voltsbatteriet er tomt .....	588	Lampe .....	114
Vedlikehold (Kontrollere 12-voltsbatteriet) ...	548		
Vedlikehold (skifte) .....	551		
<b>A</b>		<b>B</b>	
Adaptiv cruisekontroll (ACC) med Low Speed		Bagasje (Lastbegrensing) .....	351
Follow .....	422	Bagasjekrok .....	227
Lampe (hvit/grønn) .....	121	Bagasjeromsdeksel .....	229
Lampe (oransje) .....	120	Bakgrunn .....	261
Advarsel om lavt oljetrykk .....	593	Bakkestartassistent .....	359
Advarselsetiketter .....	103	Bakluke .....	177
Agile Handling Assist .....	388	Baksetepåminnelse .....	214
AM/FM-radio .....	270	Bakseter .....	211
Android Auto .....	294	Bakspeil .....	205
Annet innvendig komfortutstyr .....	230	Barnesikkerhet	
Apple CarPlay .....	290	Barnesikring .....	176
Armlene .....	219	Barnesikring .....	176
Automatisk bremseholder .....	478	Bruk av festestropp .....	97
Lampe .....	110, 478	Barnesikringssystem .....	77
Automatisk fjernlys		Bakovervendt barnesikringssystem .....	80
Lampe .....	118	Barnesikringssystem for små barn .....	82
Automatisk innfellingsfunksjon for sidespeil .....	207	Barnesikringssystem for spedbarn .....	80
Automatiske fjernlys .....	197	Installering av barnesikringssystem med hofte/skulder-belte .....	95
Automatiske viskere med intervall .....	201	Sittputer .....	100
Av-indikator for kollisjonspute på passasjersiden .....	75	Større barn .....	99
		Valg av barnesikringssystem .....	83
		Batteri .....	14
		Hvis 12-voltsbatteriet er tomt .....	588
		Høyspanning .....	14, 396
		Lampe for 12-voltsbatteriladesystem ...	111, 593
		Belter (sikkerhet) .....	44
		Bensin .....	30, 498
		Aktuelt drivstofforbruk .....	148
		Drivstoffnivålampe .....	113
		Fylle drivstoff .....	498
		Informasjon .....	498
		Måler .....	139
		Økonomi og CO <sub>2</sub> -utslipp .....	501
		Beskyttelse av barn .....	77
		Blinklys	
		Lamper (instrumentpanel) .....	117
		Bluetooth®-lyd .....	285
		Bremsesystem .....	473
		Automatisk bremseholder .....	478
		Bremseassistanse .....	482
		Fotbrems .....	476
		Lampe .....	108, 109, 595, 597
		Parkeringsbrems .....	473
		System for blokkeringsfrie bremses (ABS) .....	481
		Væske .....	530
		Bryter for kjøremodus .....	371
		Brytere	
		(rundt rattet) .....	6, 7, 8
		Brytere (rundt rattet) .....	186
		<b>C</b>	
		CMB5 (kollisjonsminimerende bremsesystem) .....	400
		<b>D</b>	
		DAB .....	275
		Defroster .....	203

Defroster for bakrute.....	203
Defrosting av frontruten og vinduene .....	235
Dekk .....	543
Inspeksjon .....	543
Kjettinger .....	547
Kontrollere og vedlikeholde.....	543
Luftrykk .....	611
Rotasjon.....	546
Slitasjeindikatorer .....	544
Vinter.....	547
<b>Dimming</b>	
Bakspeil.....	205
Hovedlys .....	189
<b>Drivstoff</b> .....	30, 498
Aktuelt drivstofforbruk.....	148
Anbefaling .....	498
Drivstoffnivålampe .....	113
Fylle drivstoff.....	498
Måler .....	139
Rekkevidde.....	148
Drivstoffnivålampe.....	113
<b>Drivstofftankdeksel</b> .....	30, 499
<b>Drivstofftanklokk</b> .....	30, 499
<b>Drivstofføkonomi</b> .....	148
<b>Drivstofføkonomi og CO<sub>2</sub>-utslipp</b> .....	501
<b>Dører</b> .....	165
Låsing/opplåsning av dørene fra innsiden .....	174
Låsing/opplåsning av dørene fra utsiden .....	168
Melding for åpen dør .....	126
Melding for åpen dør og bakluke .....	43
Nøkler .....	165
System som forhindrer utelåsning.....	173

## E

e:HEV .....	13
eCall-lampe .....	341
<b>ECON-modus</b> .....	369
Lampe .....	119
<b>Eksosfare</b>	
(karbonmonoksid) .....	102
<b>Ekstra strømuttak</b> .....	230
<b>Elektrisk servostyringsystem (EPS)</b>	
Lampe .....	115, 596
<b>Elektriske vinduer</b> .....	182
<b>Endre enheter</b> .....	159
<b>Endring av skjermvisning</b> .....	143
<b>Enheter som utstråler radiobølger</b> .....	614
<b>Enkel</b> .....	145
<b>EPS-system (elektrisk servostyring)</b> .....	596
Lampe .....	115
<b>EV-lampe</b> .....	110

## F

<b>Fartsbegrenser, intelligent</b> .....	379
<b>Fartsbegrenser, justerbar</b> .....	374
<b>Feilfunksjonslampe</b> .....	111, 594
<b>Feilsøking</b> .....	569
Bakdøren kan ikke åpnes.....	36, 176
Bremsepedalen vibrerer .....	35
Girspaken flytter seg ikke .....	590
Gått sikring .....	600, 602
Lyd ved bremsing .....	37, 38
Lydsignal høres når døren åpnes.....	37
Nødslepning.....	606

Overoppheting .....	591
Strømsystemet vil ikke starte .....	585
Varsellamper .....	106
<b>Filter</b>	
Støv og pollen .....	557
<b>Fjernkontroll</b> .....	171
<b>Fjernlyslampe</b> .....	118
<b>Flatt batteri</b> .....	588
<b>FM/AM-radio</b> .....	270
<b>Forbikjøringslamper</b> .....	189
<b>Forhindre nøkkelfri utelåsning</b> .....	173
<b>Forholdsregler under kjøring</b> .....	360
Regn.....	361
<b>Forseter</b> .....	208
Justering .....	209
<b>Forskrifter</b> .....	614
<b>Fotbrems</b> .....	476
<b>Frakt av bagasje</b> .....	349, 351
<b>Fremre kamera med bred visning</b> .....	471
<b>Fremre setevarmere</b> .....	232
<b>Frontrute</b> .....	200
Avriming/duggfjerning.....	203, 235
Rengjøre .....	561, 565
Spylervæske .....	531
Viskerblader .....	538
Viskere og spylere .....	200
<b>Funksjoner</b> .....	239
<b>Funksjoner som kan tilpasses</b> .....	298, 305
<b>Fylle drivstoff</b> .....	498
Bensin .....	498, 610
Drivstoffmåler.....	139
<b>Fylle på</b>	
Vindusspyler .....	531

Fylling av drivstoff	
Drivstoffnivålampe .....	113
Førerens knekollisjonspute .....	65

## G

Gir	
Olje .....	529
Girkasse .....	362, 363
Drift .....	27, 364
Girspaken flytter seg ikke .....	590
Kickdown .....	362
Krypkjøring .....	362
Lampe .....	111
Lampe for girposisjon .....	111
Nummer .....	613
Girskifte (girkasse) .....	363
Girspak .....	27, 363
Betjening .....	27, 364
Flytter seg ikke .....	590
Løse ut .....	590
Gjeldende modus for ACC med Low Speed	
Follow, LKAS og køassistent .....	142
Gjennomsnittlig drivstofforbruk .....	148
Gjennomsnittshastighet .....	150
Glass (stell) .....	561, 565
Gravide kvinner .....	54

## H

Hanskerom .....	223
Hastighet/tid/trippteller .....	149
Hastighetsalarm .....	152

HFT (Håndfri-telefon) .....	312
Honda SENSING .....	31, 397
Hovedlys .....	189
Automatiske fjernlys .....	197
Betjening .....	189
Dimming .....	189
Justering .....	196, 532
Hvis 12-voltsbatteriet er tomt .....	588
Hvis du ikke kan låse opp drivstofftankdekelet .....	607
Hvis du ikke kan åpne bakluken .....	608
Hybridkjøretøy	
e:HEV .....	13
Høyspenningsbatteri .....	396
Håndfritt telefonsystem .....	312
Automatisk import av mobiltelefonbok og nylige anrop .....	322
Automatisk viderekobling .....	323
Begrensninger for manuell drift .....	315
Favorittkontakter .....	324
Foreta et anrop .....	326
HFT-knapper .....	312
HFT-menyer .....	316
HFT-statusvisning .....	314
Motta et anrop .....	328
Ringetone .....	323
Skjermbilde for telefoninnstillinger .....	318
Telefoninnstillinger .....	319
Valg under en samtale .....	329
Håndtere jekken .....	584

## I

Identifikasjonsnummer .....	613
Identifikasjonsnumre	
Bensinmotor, elektrisk motor og girkasse .....	613
Kjøretøysidentifikasjon .....	613
Indikator for feil dekktrykk .....	389
Lampe .....	116, 598
Indikatorer .....	106
Sikkerhetsstøtte (grønn/grå) .....	125
Informasjon .....	160
Innebygd brukerhåndbok .....	248
Installere/oppdatere brukerhåndboken .....	248
Åpne brukerhåndboken .....	248
Innstilling av klokken .....	164
Innvendig komfortstyr .....	220
Instrumentpanel .....	105
Intelligent fartsbegrenser .....	379
Lampe .....	121
iPhone .....	331
iPod .....	278, 331

## J

Jekkepunkter .....	584
Juridisk informasjon om Apple CarPlay / Android Auto .....	339
Justerbar fartsbegrenser .....	374
Lampe .....	121
Justere	
Armlene .....	219
Justering	
Forseter .....	209

Hovedlys .....	196
Nakkestøtter .....	216
Ratt .....	204
Speil .....	205
Justering av lyden .....	263

## K

Karbonmonoksidgass .....	102
Kartlys .....	221
Kickdown .....	362
Kilometerteller .....	140
Kjølesystem .....	526
Fylle på reservetanken .....	526
Kjølevæske (motor)	
Overoppheting .....	591
Kjørefeltkontrollsystem (LKAS) .....	441
Lampe (grønn) .....	121
Lampe (oransje) .....	121
Kjørelys .....	195
Kjøresyklusresultat/levetidspoeng .....	161
Kjøretøyets akustiske varselsystem .....	370
Kjøretøysidentifikasjonsnumre .....	613
Kjøretøystabiliseringssystem (VSA) .....	386
Kjøring .....	347
Bremsing .....	473
Girkasse .....	362
Girskift .....	363
Klar-lampe .....	110
Klesknagg .....	226
Klimaanlegg .....	233
Avriming av frontrute og vinduer .....	235
Bruk av automatisk klimaanlegg .....	233

Endring av modus .....	233, 234
Resirkulerings-/friskluftmodus .....	234
Sensor .....	237
Sensorer .....	237
Støv- og pollenfilter .....	557
Klokke .....	141, 164
Knapp for sidespeil med varme .....	203
Knapp for å avbryte SOS .....	343
Kollisjonsminimerende bremsesystem (CMBS) .....	400
Kollisjonsputer .....	57
Av-lampe for frontkollisjonspute på passasjersiden .....	75
Etter en kollisjon .....	59
Førerens knekollisjonspute .....	65
Hendelsesdatalogger .....	1
Hodekollisjonsputer på sidene .....	72
Kollisjonsputer foran (SRS) .....	59
Lampe .....	74, 113
Midtre kollisjonspute .....	67
Sensorer .....	57
Sidekollisjonsputer .....	69
Vedlikehold av kollisjonsputer .....	76
Kollisjonsputer foran (SRS) .....	59
Kollisjonssikringsystem (Supplemental Restraint System – SRS) .....	59
Konsollboks .....	224
Kontroller .....	163
Koppholdere .....	225
Krypkjøring .....	362
Kupélys .....	220

## L

Lagringselementer .....	223
Lampe	
Retardasjonsvelgerhendel .....	112
Lampe for 12-voltsbatteriladesystem .....	111, 593
Lampe for girposisjon .....	111
Lampe for lavt dekktrykk / varslingssystem for feil dekktrykk .....	116, 598
Lampe for paddle/girskift-retardasjonshendel .....	112
Lampe for parkeringsbrems og bremsesystem (rød) .....	108, 595, 597
Lampe for tåkelys bak .....	118
Lampe for tåkelys foran .....	118
Lamper	
12-voltsbatteriladesystem .....	111
Adaptiv cruisekontroll (ACC) med Low Speed Follow (oransje) .....	120
Adaptiv cruisekontroll (ACC) med Low Speed Follow Lampe (hvit/grønn) .....	121
Alarmsystem .....	119
Automatisk bremseholder .....	110, 478
Automatisk bremseholdersystem .....	110
Automatisk fjernlys .....	118
Blinklys og nødblinklys .....	117
ECON-modus .....	119
EPS-system (elektrisk servostyring) .....	115
EV .....	110
Feilfunksjonslampe .....	111
Fjernlys .....	118
Frontkollisjonspute på passasjersiden på/av ..	114



Girposisjon .....	111	Tåkelys bak .....	118	Velge en lydkilde .....	258
Girsystem .....	111	Tåkelys foran .....	118	Wi-Fi-tilkobling .....	288
Intelligent fartsbegrenser .....	121	Veiavkjørselbegrensning (grå).....	122	<b>Lydanleggets tyverisikring</b> .....	241
Justerbar fartsbegrenser .....	121	Veiavkjørselbegrensning (oransje).....	122	<b>Lydsystem</b> .....	240, 242
Kjørefeltassistent (LKAS) (grønn) .....	121	<b>Lastbegrensinger</b> .....	351	FLAC/PCM/WAVE/MP4/AVI/MKV/ASF/ WMV .....	281
Kjørefeltassistent (LKAS) (oransje) .....	121	<b>Lav styrke på signalet til den nøkkelfrie fjernkontrollen</b> .....	167	Grunnfunksjon .....	243
Kjøretøystabiliseringssystem(VSA) .....	114	<b>Lavt batteriladenivå</b> .....	593	Innebygd brukerhåndbok .....	248
Klar .....	110	<b>Legge ned baksetene</b> .....	211	Innstillinger for systemoppdateringer .....	266
Kollisjonsminimerende bremsesystem (CMBS) (grå) .....	122	<b>Lisenser for åpen kildekode</b> .....	334, 648	iPod .....	278
Kollisjonsminimerende bremsesystem (CMBS) (oransje) .....	122	<b>Lufttrykk</b> .....	611	Lydsystemfunksjon .....	243
Kollisjonssikringssystem .....	113	<b>Lyd</b> .....	151	Oppstart .....	242
Lavt dekktrykk /varslingssystem for feil dekktrykk .....	116	<b>Lyd-/informasjonsskjerm bilde</b> .....	252	Radio Data System (RDS) .....	273
Lite drivstoff .....	113	<b>Lydanlegg</b>		Skjerminnstillinger .....	260
NORMAL-modus.....	120	AM/FM-radio .....	270	Slik oppdaterer du .....	265
Parkeringsbrems og bremsesystem (oransje) .....	109, 597	Android Auto.....	294	Slik oppdaterer du med en USB-enhet .....	269
Parkeringsbrems og bremsesystem (rød) .....	108, 597	Apple CarPlay .....	290	Slik oppdaterer du trådløst .....	268
Parkeringssensor .....	116	Bakgrunnsoppsett .....	261	Snarveisfunksjon for apper .....	253
Sikkerhetsbeltevarsel .....	112	Begrensninger for manuell betjening.....	259	Systemoppdateringer .....	265
Sikkerhetsstøtte (oransje) .....	123	<b>Bluetooth®-lyd</b> .....	285	Talebetjeningsknapper .....	249
SPORT-modus.....	120	DAB .....	275	USB-port(er) .....	245
Stabilitetssystem (VSA) AV .....	115, 387	Feilmeldinger .....	330	<b>Lys</b> .....	189, 532
Startsperrsystem .....	119	Fjernkontroller for lyd.....	246	Bagasjerombelysning .....	222
Strømsystem .....	110	Generell informasjon .....	331	Fjernlyslampe .....	118
Styringsassistanse veiavkjørselbegrensning automatisk AV .....	122	Justering av lyden .....	263	Kjørellys .....	195
System for låsefrie bremsesystemer (ABS).....	113	<b>Lyd-/informasjonsskjerm bilde</b> .....	252	Kupé .....	220
Systemmelding .....	117	MP3/WMA/AAC .....	281	Lampe for tente lys .....	118
Tente lys .....	118	Reaktivering .....	241	Lysbrytere .....	189
		Sikkerhetskode .....	241	Lyspæreskifte .....	532
		Skjerminnstillinger .....	264	Tåkelys .....	193
		Statusområde .....	258	<b>Lyspæreskifte</b> .....	532
		Tyverisikring .....	241	Hovedlys .....	532
		USB-minne.....	281, 331	<b>Lysstyrke</b> .....	159

Låse / Låse opp .....	165
Nøkler .....	165
<b>Låsing/opplåsing</b>	
Barnesikring .....	176
Bruke nøkkel .....	172
Fra innsiden .....	174
Fra utsiden .....	168
<b>Låsing/opplåsing av dørene fra utsiden</b> .....	168

## M

<b>Maksimal tillatt vekt</b> .....	351
<b>Midlertidig reparasjon av flatt dekk</b> .....	571
<b>Midlertidig reparasjonssett (TRK)</b> .....	571
<b>Modifikasjoner (og tilbehør)</b> .....	567
<b>Motor</b>	
Brytersellyd .....	187, 188
Hvis 12-voltsbatteriet er tomt .....	588
Nummer .....	613
Olje .....	521

### Motorkjølevæske

Overoppheting .....	591
---------------------	-----

### Motorolje

Advarsel om lavt oljetrykk .....	127, 593
Anbefalt motorolje .....	521
Påfylling .....	525
Sjekke .....	524
<b>MP3/WMA/AAC</b> .....	281

### Måler for høyspenningsbatteriets

ladenivå .....	140
----------------	-----

### Målere

.....	139
-------	-----

## N

<b>Nakkestøtter</b> .....	216
<b>Navigation (Navigasjon)</b> .....	151
<b>Nedre festepunkter</b> .....	91
<b>Nullstilling av trippsteller</b> .....	148
<b>Numre (Identifikasjon)</b> .....	613
<b>Nødanrop (eCall)</b> .....	341
Automatisk nødanrop .....	341
<b>Nødanrop (eCall)</b>	
Manuelt nødanrop .....	343
<b>Nødslepning</b> .....	606
<b>Nødstoppsignal</b> .....	483
<b>Nøkkelnnummeretikett</b> .....	166
<b>Nøkler</b> .....	165
Bakdøren kan ikke åpnes .....	176
Fjernkontroll .....	171
Forhindre utelåsing .....	173
Nummeretikett .....	166
Typer og funksjoner .....	165

## O

<b>Olje (motor)</b> .....	521
Advarsel om lavt oljetrykk .....	593
Anbefalt motorolje .....	521
Påfylling .....	525
Sjekke .....	524
Viskositet .....	521
<b>Opplåsing av dørene</b> .....	168
<b>Opplåsing av fordørene fra innsiden</b> .....	21
<b>Oppvarmet ratt</b> .....	231
<b>Overoppheting</b> .....	591

<b>Overvåking av føreroppmærksomhet</b> .....	153
<b>Overvåking av strømflyt</b> .....	146
<b>Overvåkingssystem for kryssende trafikk</b> ....	491

## P

<b>Paddle/girskift-retardasjonshendel</b> .....	365
<b>Parkeringsbrems</b> .....	473
<b>Parkeringsbrems- og bremsesystemlampe</b> (oransje) .....	109, 597
<b>Parkeringssensorsystem</b> .....	486
<b>Peilepinne (motorolje)</b> .....	524
<b>Phone (Telefon)</b> .....	151
<b>POWER-knapp</b> .....	186
<b>Prosedyre for hjelperstart</b> .....	588
<b>Punktering (dekk)</b> .....	571
<b>Punkttert dekk</b> .....	571
<b>Pærespesifikasjoner</b> .....	610
<b>Påfylling</b>	
Kjølevæske .....	526
Motorolje .....	525

## R

<b>Radiator</b> .....	528
<b>Radio (AM/FM)</b> .....	270
<b>Radio Data System (RDS)</b> .....	273
<b>Ratt</b> .....	204
Justering .....	204
<b>Rattmonterte lydanleggknapper</b> .....	246
<b>RDS (Radio Data System)</b> .....	273
<b>Rekkevidde</b> .....	148
<b>Rekkevidde/drivstoff/trippteller</b> .....	147

Rengjøre interiøret .....	560
Rengjøre utvendig .....	564
Ryggekamera med flere visninger .....	496

## S

Samsvarserklæring, innhold .....	647
Sertifiseringsetikett .....	613
Servicevarselssystem .....	508
Seter .....	208
Baksetepåminnelse .....	214
Bakseter .....	211
Forseter .....	208
Fremre setevarmere .....	232
Justering .....	208
Setevarmere .....	232
Setevarmere .....	232
Sidekollisjonsgardiner .....	72
Sidekollisjonsputer .....	69
Sidespeil .....	206
Sikker kjøring .....	39
Sikkerhetsbelter .....	44, 157
Automatiske sikkerhetsbeltestrammere .....	49
Feste .....	50
Gravide kvinner .....	54
Installering av barnesikringssystem med hofte/skulder-belte .....	95
Kontroll .....	55
Varsel .....	47
Varsellampe .....	47, 112
Sikkerhetsmelding .....	0
Sikkerhetsstøtte .....	158
Indikator (grønn/grå) .....	125
Lampe (oransje) .....	123, 124, 125
Sikkerhetssystem .....	179
Lampe for alarmsystem .....	119
Startsperrelampe .....	119
Superlås .....	181
Sikringer .....	600
Kontrollere og skifte .....	605
Plasseringer .....	600, 602
Sitteputer (for barn) .....	100
Skifte .....	
12-voltsbatteri .....	551
Lyspærer .....	532
Sikringer .....	600, 602
Viskergummi .....	538
Viskergummi bak .....	541
Skifte lyspærer .....	532
Bagasjerombelysning .....	537
Baklys .....	533
Bakre blinklys .....	533
Bakre nummerskiltlys .....	535
Blinklys foran .....	532
Bremseslys .....	533
Høytmontert bremselys .....	535
Kjørellys .....	532
Posisjonslys .....	532
Ryggelys .....	534
Sideblinklys/nødblinklys .....	532
Sminkespeillys .....	537
Tåkelys bak .....	535
Tåkelys foran .....	532
Skjerm bilde .....	143
Endring av skjermvisning .....	143
Skjerminnstillinger .....	264
Slepe en tilhenger .....	352
Lastbegrensinger .....	352
Slepe tilhenger .....	
Utstyr og tilbehør .....	354
Slitasjeindikatorer (dekk) .....	544
Slitte dekk .....	543
Slå på strømmen .....	357
Aktiveres ikke .....	585
Sminkespeil .....	11
SOS-knapp .....	343
Speedometer .....	139
Speil .....	205
Bakspeil .....	205
Justering .....	205
Sidespeil .....	206
Spesifikasjoner .....	610
Spesifikasjonsoversikt for smøremidler .....	611
Spesifisert drivstoff .....	498, 610
Spille av Bluetooth®-lyd .....	285
SRS-kollisjonsputer (kollisjonsputer) .....	59
Stabilitetssystem (VSA) .....	
AV-knapp .....	387
AV-lampe .....	115
Systemlampe .....	114
Starte motoren .....	
Hvis 12-voltsbatteriet er tomt .....	588
Startsperrsystem .....	179
Lampe .....	119
Stoppe .....	484
Stroppefester .....	227
Strømsystemet vil ikke starte .....	585
Strømsystemlampe .....	110
Støv- og pollenfilter .....	557

Superlås .....	181
Symbol for lavt oljenivå .....	599
System for blindsonervarsling (BSI) .....	392
System for blokkeringsfrie brems (ABS) .....	481
Lampe .....	113
System som forhindrer utelåsing .....	173
Systemoppdateringer .....	265
Systemvarsellampe .....	117

## T

<b>Talebetjening</b>	
Listekommandoer .....	251
Navigasjonskommandoer .....	251
Standard kommandoer .....	251
Talegjenkjenning .....	249
Taleportalskjermbildet .....	250
<b>Talebetjeningsknapper</b> .....	249
<b>Talestyring</b>	
Generelle kommandoer .....	250
Lydkommandoer .....	250
Telefonkommandoer .....	250
<b>Taue bilen</b>	
Nødstilfelle .....	606
<b>Tellere, Målere</b> .....	139
<b>Temperatur</b>	
Visning av utetemperatur .....	141
<b>Temperatursensor</b> .....	141
<b>Tennplugger</b> .....	610
<b>Tid (innstilling)</b> .....	164
<b>Tidsforbruk</b> .....	150
<b>Tilbakestille alle innstillingene</b> .....	311

<b>Tilbehør og modifikasjoner</b> .....	567
<b>Tilpasning av skjermvisningen</b> .....	160
<b>Tilsetninger, motorolje</b> .....	521
<b>Trafikkskiltgjenkjenning (TSR)</b> .....	141, 461
<b>Trippteller</b> .....	148, 150
<b>TRK (midlertidig reparasjonssett)</b> .....	571

## U

<b>USB-minner</b> .....	281, 331
<b>USB-porter</b> .....	245
<b>Utvendig vedlikehold (rengjøring)</b> .....	564
<b>Utvendige speil</b> .....	206

## V

<b>Valg av barnesikringssystem</b> .....	83
<b>Varmere (forsete)</b> .....	232
<b>Varsel- og informasjonsmeldinger</b> .....	126
<b>Varsel- og informasjonsmeldinger i skjermbildet</b> .....	126
<b>Varsellampe, tennes/blinker</b> .....	593
<b>Varsellysknapp</b> .....	6, 7
<b>Varslingssystem for feil dekktrykk</b>	
Initialisering .....	390
<b>Vedlikehold</b> .....	157, 503
12-voltsbatteri .....	548
Bremsvæske .....	530
Dekk .....	543
Fjernkontroll .....	554
Forholdsregler .....	504
Girolje .....	529
Kjølesystem .....	526

<b>Klimakontroll</b> .....	556
<b>Olje</b> .....	524
<b>Radiator</b> .....	528
<b>Rengjøre</b> .....	560
<b>Servicevarselsmodus</b> .....	508
<b>Sikkerhet</b> .....	505
Skifte lypærer .....	532
Under panseret .....	518
<b>Veiavkjørselbegrensning</b> .....	414
På og av .....	417
<b>Veiavkjørselsbegrensning</b>	
Lampe .....	122
<b>Verktøy</b> .....	570
<b>Vinduer (åpning og lukking)</b> .....	182
<b>Vindusspylere</b> .....	200
Bryter .....	200
Fylle/etterfylle væske .....	531
<b>Vinterdekk</b> .....	547
Kjettinger .....	547
<b>Viskere og spylere</b> .....	200
automatiske viskere med intervall .....	201
Bak .....	202
Front .....	200
Kontrollere og bytte viskerblader .....	538
<b>Viskositet (olje)</b> .....	521, 611
<b>Visning av utetemperatur</b> .....	141
<b>VSA (kjøretøystabilisering)</b> .....	386
<b>Væsker</b>	
Brems .....	530
Kjølesystem .....	526
Vindusspyler .....	531

## W

Watt.....	610
Wi-Fi-tilkobling .....	288
WMA.....	281

## Ø

Øyeblikkelig drivstofforbruk.....	148
-----------------------------------	-----

## Å

### Åpne/lukke

Panseret .....	519
----------------	-----

### Åpning/lukking

Bakluke .....	177
Elektriske vinduer.....	182





